

Alumil
Building excellence every day

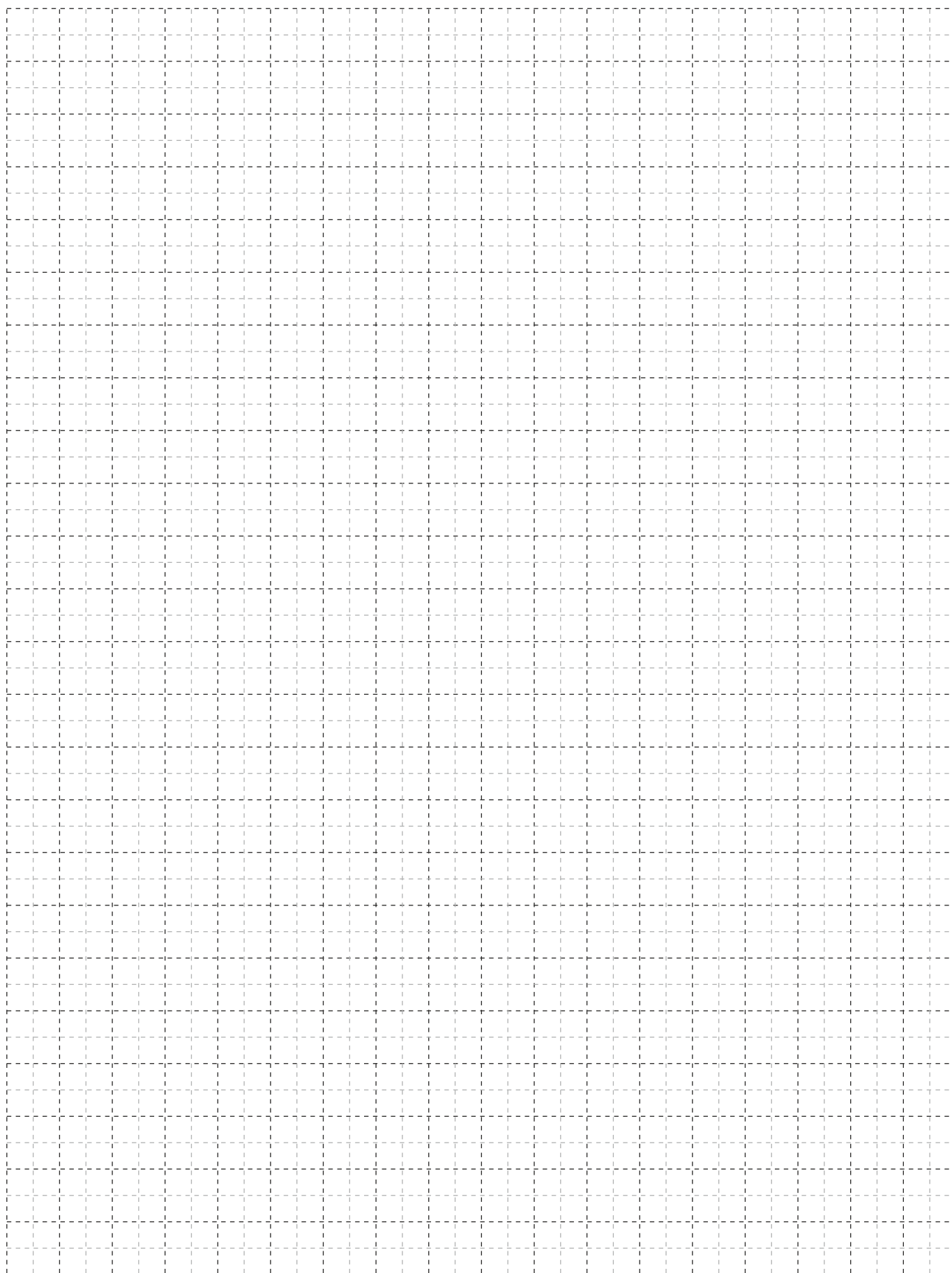

 **SMARTIA**
M14600

V 02/2024



Technical Information Τεχνικές Πληροφορίες	5-8
Symbol Explanation Επεξήγηση Συμβόλων	9-10
Profile Index Ευρετήριο Προφίλ	11-14
Profiles 1:1 Προφίλ 1:1	15-52
Basic Typologies Βασικές Τυπολογίες	53-60
Sections 1:2 Τομές 1:2	61-348
Primary Typologies Κύριες Τυπολογίες	61-120
Parallel Επάλληλα	121-160
Pocket Typologies Χωνευτές Τυπολογίες	161-196
Pocket Typologies with shutter Χωνευτές Τυπολογίες με παντζούρι	197-240
Parallel Επάλληλα Flat frame - Χαμηλός Οδηγός	241-278
Pocket Typologies Χωνευτές Τυπολογίες Flat frame - Χαμηλός Οδηγός	279-310
Pocket Typologies with shutter Χωνευτά με παντζούρι Flat frame - Χαμηλός Οδηγός	311-348
General Milling - Tooling Operations Γενικές Κατεργασίες	349-352
Assembly for Accessories Συναρμολόγηση Εξαρτημάτων	353-362
Glazing Υαλώσεις	363-364
Sash Dimension Constraints Περιορισμοί Διαστάσεων Φύλλων	365-372
General Treatments Γενικές Κατεργασίες	373-376
Accessories - Gaskets Εξαρτήματα - Ελαστικά	377-384
General Information Γενικές Πληροφορίες	385-390

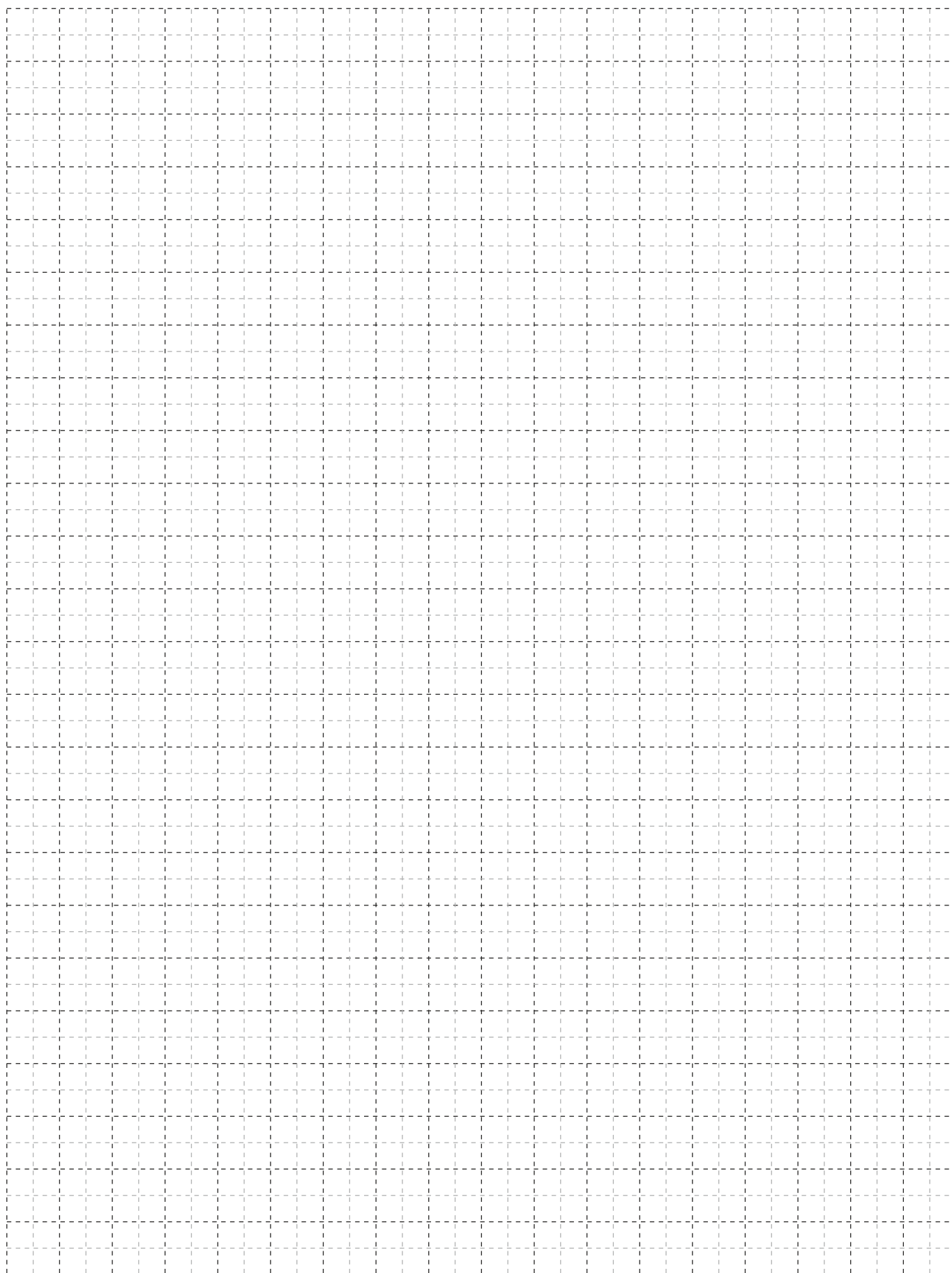

A large, abstract graphic on the left side of the page, composed of several overlapping yellow and orange geometric shapes, including triangles and rectangles, creating a dynamic, layered effect.

Technical Information Τεχνικές Πληροφορίες

Basic characteristics | Βασικά χαρακτηριστικά
SMARTIA M14600

SMARTIA M14600 is ALUMIL's brand new sliding system with extremely elegant straight lines, incorporating all the expertise of ALUMIL Group.

It meets the modern architectural trends and the requirements for especially high performance and is the ideal solution for sliding systems in areas with warmer climates.

- Basic depth of sash 35mm
- Minimum visible interlock width of only 23mm so as to maximize visibility and natural lighting
- Special interlocking profile with integrated handle for functionality and significant wind load resistance (optional)
- Sash profiles available for 45° and 90° assembling
- Meeting stile width of just 62mm
- Vast range of typologies compatible with various mechanisms
- Max Glass thickness up to 25mm and weight per sash up to 180 Kg
- Smooth and easy gliding thanks to inox rails
- Certified from IFT Rosenheim

SMARTIA M14600

Το SMARTIA M14600 είναι το νέο συρόμενο σύστημα της Alumil με εξαιρετικά κομψές ευθείες γραμμές, ενσωματώνοντας όλη την τεχνολογία του Ομίλου Alumil.

Απαντάει στις σύγχρονες αρχιτεκτονικές τάσεις και τις απαιτήσεις για ιδιαίτερα υψηλές αποδόσεις.

Είναι η ιδανική λύση για συρόμενα συστήματα σε περιοχές με θερμότερα κλίματα.

- Βασικό πλάτος συστήματος 35 mm
- Προφίλ πλάτους μόλις 23 mm στο σημείο της επαλληλίας για την μεγιστοποίηση του οπτικού πεδίου
- Ειδικά σχεδιασμένο προφίλ με ενσωματωμένο χερούλι, για αυξημένη αντίσταση στην ανεμοπίεση
- Δύο φύλλα διαθέσιμα για σύνδεση με κοπή 45° και 90°
- Τυπολογία φιλητού με μόλις 62mm εμφανές αλουμίνιο
- Πληθώρα τυπολογιών με ευρεία γκάμα με εναλλακτικούς μηχανισμούς κλειδώματος
- Δυνατότητα τοποθέτησης υαλοπίνακα έως 25mm και συνολικό βάρος φύλλου έως 180 Kg
- Ομαλή και εύκολη κύλιση χάρη στα ειδικά σχεδιασμένα ανοξειδωτους οδηγούς
- Πιστοποιημένη από το διεθνές ινστιτούτο IFT Rosenheim

Technical Information	
Visible aluminium face width	95,5 mm
Frame height	38,5 mm
Frame width	92.5 mm / 114.5 mm / 144 mm
Sash height	67 mm / 79 mm
Sash width	35 mm
Interlocking profile width	23 mm / 68.5 mm / 78.5 mm
Sash weight	Up to 180 Kg
 Glazing Use of tempered glass is advised	Up to 25 mm

Τεχνικές πληροφορίες	
Ελάχιστο εμφανές ύψος κατασκευής	95,5 mm
Ύψος οδηγού	38,5 mm
Πλάτος οδηγού	92.5 mm / 114.5 mm / 144 mm
Ύψος φύλλου	67 mm / 79 mm
Πλάτος φύλλου	35 mm
Πλάτος γάντζου	23 mm / 68.5 mm / 78.5 mm
Βάρος φύλλου	Έως 180 Kg
 Πάχος υάλωσης Συνιστάται η χρήση κρυστάλλων tempered	Έως 25 mm

Κράμα αλουμινίου Aluminum alloy	AlMgSi (EN AW 6060)
Σκληρότητα Hardness	Σύμφωνα με το EN 755-2 (70HBW) According to EN 755-2 (70HBW)
Ελάχιστο πάχος Βαφής (H/B) Minimum Powder Coating Thickness	·Σύμφωνα με το πρότυπο Qualicoat (60µm) According to Qualicoat Standard (60µm)
Έλεγχος διαστάσεων διατομών Profile Geometry Control	Σύμφωνα με EN DIN 12020-2 EN DIN 12020-2 Compliant
Διαστάσεις Φύλλου (Πλάτος \ Ύψος) Sash Depth dimensions (Width \ Height)	45mm \ 30mm
Είδος κύλισης Slide type	Διπλό ράουλο Double roller
Είδος υαλοπίνακα που μπορεί να δεχθεί Glazing type	Μονός ή διπλός, έως 25mm Single or double, up to 25mm
Μέγιστο βάρος υαλοπινάκων Maximum glazing weight	Με διπλό ράουλο έως 180Kg ανά φύλλο With a double roller 180Kg per sash
Είδος στεγάνωσης Sealing type	Περιμετρική με δύο σειρές από βουρτσάκια υψηλής πυκνότητας Perimetrical, with two rows of high-density brushes

Σημείωση: Τα επίσημα πιστοποιητικά δοκιμής μπορούν να σταλούν κατόπιν αιτήσεως.

Note: Official test certificates may be sent upon request.

SMARTIA
M14600



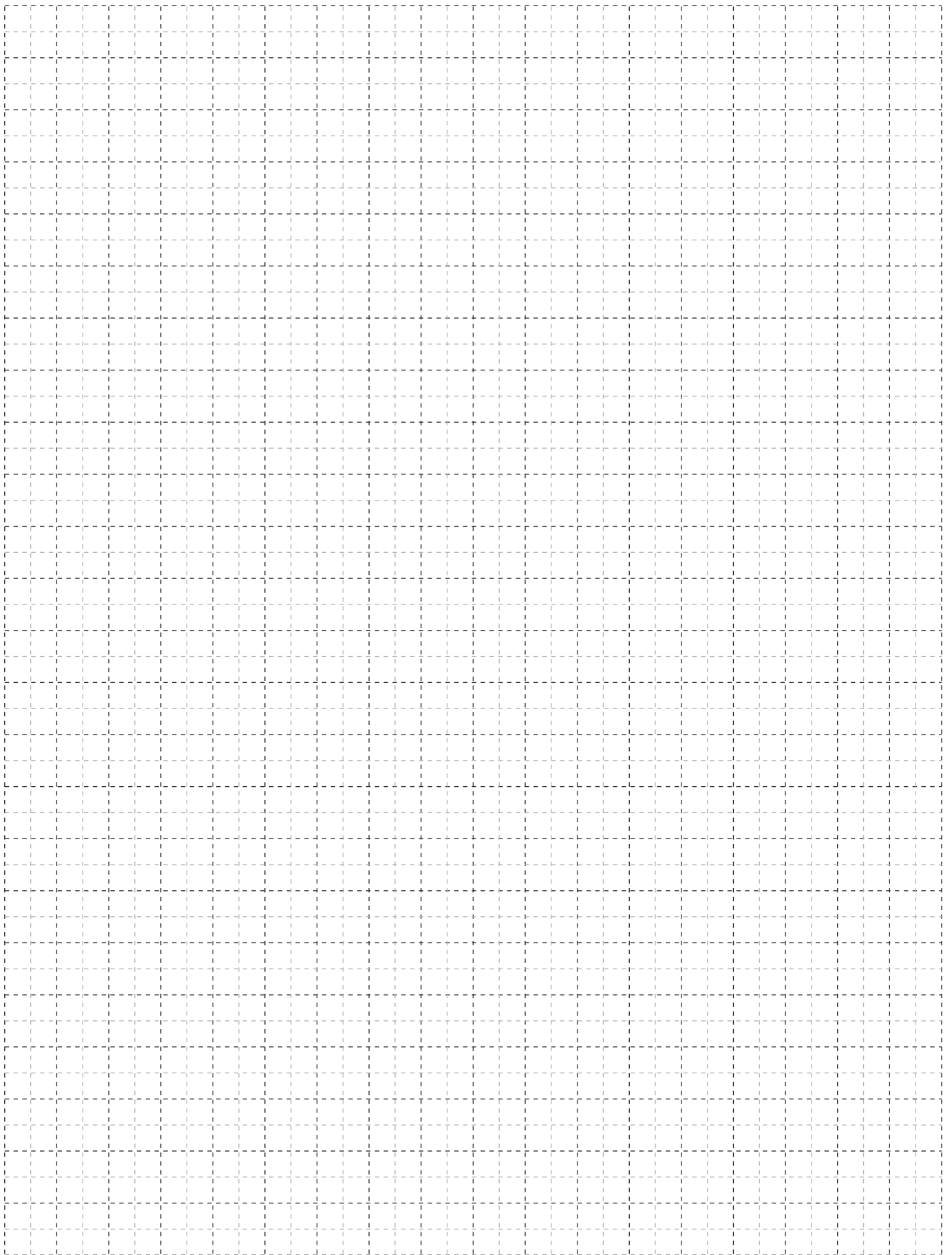

A large, abstract graphic on the left side of the page, composed of several overlapping yellow and orange geometric shapes, including triangles and rectangles, creating a dynamic, layered effect.

Symbol Explanation Επεξήγηση Συμβόλων

= Γωνία επιπεδότητας	= Ρυθμιζόμενος σύνδεσμος τραβέρσας	= Στιγμιαία κόλλα
= Γωνία σύνδεσης πρεσαριστή	= Πλάκα ενίσχυσης για γωνίες	= Μονωτική ταινία
= Γωνία σύνδεσης καρφωτή	= Πλάκα ενίσχυσης σύνδεσης "T"	= Μέγιστο πλάτος
= Γωνία σύνδεσης κουμπωτή χυτή	= Ειδικό	= Μέγιστο ύψος
= Γωνία σύνδεσης κουμπωτή αλουμινίου	= Προφίλ ενίσχυσης και πυρήνα	= Εξωτερική περίμετρος
= Γωνία σύνδεσης βιδωτή	= Τάπα	= Κύρια περίμετρος
= Γωνία σύνδεσης με υποδοχή για βίδα	= Kooltherm	= Ροπή αδρανείας x-x
= Γωνία για πηχάκι	= Πριόνι	= Ροπή αδρανείας γ-γ
= Γωνία σύνδεσης ρυθμιζόμενη	= Κονδύλι	= Βάρος
= Σύνδεσμος ται χυτός	= Ματσόλα από καουτσούκ	= Προφίλ
= Σύνδεσμος ται αλουμινίου	= Οδηγός διάτρησης	= Αριθμός σελίδας
= Σύνδεσμος τραβέρσας	= Πρεσάκι	* = Δεν υπάρχει απόθεμα
= Γέφυρα τακαρίσματος	= Μονωτικό υλικό	
= Alignment corner	= Adjustable transom-mullion cleat	= Instant glue
= Crimp cleat	= Reinforcing plate for corners	= Sealing tape
= Nail cleat	= Reinforcing plate for joints	= Width
= Cast spring cleat	= Special	= Height
= Aluminium spring cleat	= Couple Cleat	= External perimeter
= Screw spring cleat	= End cap	= Primary perimeter
= Crimp cleat pre-tapped	= Kooltherm	= Moment of inertia x-x
= Glazing holder corner	= Saw	= Moment of inertia y-y
= Corner cleat, adjustable	= Milling bit	= Weight
= Cast transom-mullion cleat	= Rubber mallet	= Profile
= Aluminium transom-mullion cleat	= Drill jig	= Page number
= Transom-mullion cleat	= Punch press	* = Not a stock item
= Setting block	= Sealant	

A large, abstract graphic on the left side of the page, composed of several overlapping diagonal bands in shades of yellow and orange, creating a sense of depth and movement.

Profile Index Ευρετήριο Προφίλ

Profile Index - Ευρετήριο Προφίλ
Frames - Κάσες
Flat frame track - Χαμηλός οδηγός

M14608

M14618

M14619

M14620

M14612

M14621

M14622

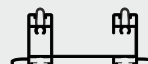
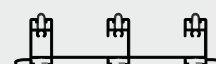
M14623

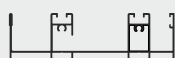
M14628

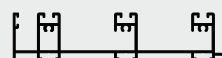
M14629

M14641

M14642

M14643

M14646

M14647
Frame track - Σωληνωτός οδηγός

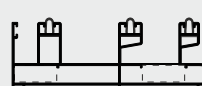
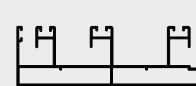
M14609

M14610

M14624

M14625

M14640

M14626

M14627

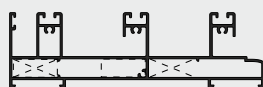
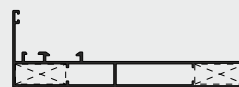
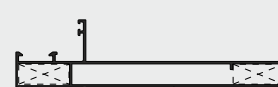
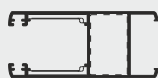
M14630

M14631

M14650

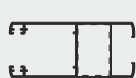
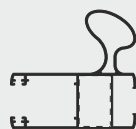
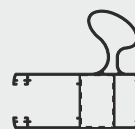
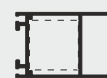
M14651

M933

M929
Sashes - Φύλλα

M14611

M14604

M14632

M14633

M14634

S370

S364

M14602

M14603

M14606

S490

M868

S371

M856

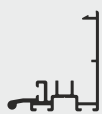
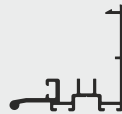
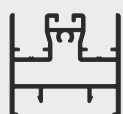
Profile Index - Ευρετήριο Προφίλ
Interlocking Profiles - Άγκιστρα

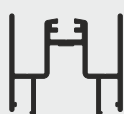
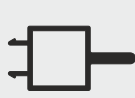
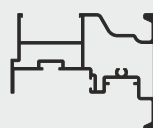
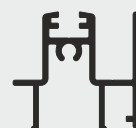
M14613

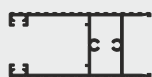
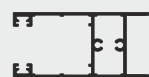
M14615
Adjoining Profiles - Μπινί

M14614

M14254

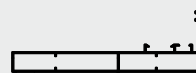
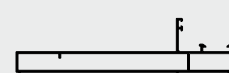
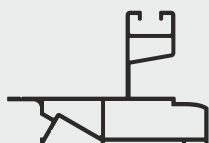
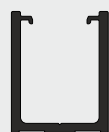
S361

M14637

M14607

S327

M14636
Transoms - Ταμπλάδες

M14605

M14617
Adittional Profiles - Πρόσθετα

M14645

M14648

M9417

M933

M929

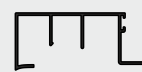
M14639

M12412

M858

M11387

S70793

M14652

S375

M9010

S380

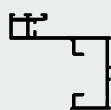
M14638

M14635

S35019

S372

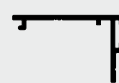
M14616

M859

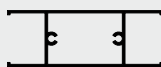
S333

M14684

Profile Index - Ευρετήριο Προφίλ**T-Profile for Sash-Ταυ Φύλλου****M14685**

A large, abstract graphic on the left side of the page, composed of several overlapping diagonal bands in various shades of yellow and orange, extending from the top-left towards the bottom-right.

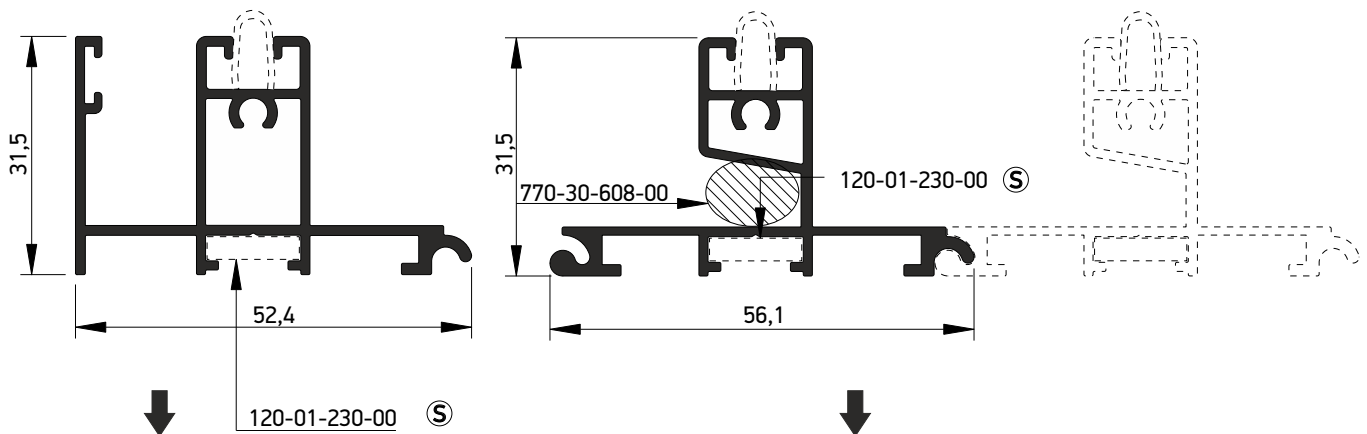
Profiles 1:1 Προφίλ 1:1



M14618	
Inner profile for multitrack system Εσωτερικό τμήμα χαμηλού επαναλαμβανόμενου οδηγού	
External perimeter Εξωτερική περίμετρος	310,7 mm
Primary perimeter Κύρια περίμετρος	173 mm
Moment of inertia x-x Ροπή αδρανείας x-x	3,05 cm ⁴
Moment of inertia y-y Ροπή αδρανείας y-y	6,10 cm ⁴
Stainless steel rail Ανοξείδωτος οδηγός	660-00-450-00
Screw corner for low track frame Γωνία σύνδεσης εξωτερική βιδωτή για χαμηλό οδηγό	120-01-230-00

M14619	
Multitrack profile Ενδιάμεσο τμήμα χαμηλού επαναλαμβανόμενου οδηγού	
External perimeter Εξωτερική περίμετρος	285,8 mm
Primary perimeter Κύρια περίμετρος	125 mm
Moment of inertia x-x Ροπή αδρανείας x-x	2,93 cm ⁴
Moment of inertia y-y Ροπή αδρανείας y-y	5,37 cm ⁴
Stainless steel rail Ανοξείδωτος οδηγός	660-00-450-00
Screw corner for low track frame Γωνία σύνδεσης εξωτερική βιδωτή για χαμηλό οδηγό	120-01-230-00

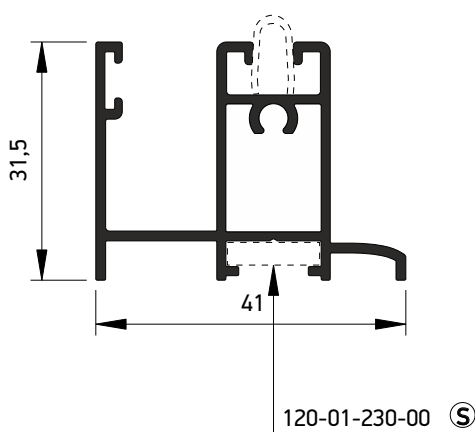

M14620	
Single low frame track Μονός χαμηλός οδηγός	
External perimeter Εξωτερική περίμετρος	270,6 mm
Primary perimeter Κύρια περίμετρος	137,5 mm
Moment of inertia x-x Ροπή αδρανείας x-x	92,45 cm ⁴
Moment of inertia y-y Ροπή αδρανείας y-y	5,40 cm ⁴
Stainless steel rail Ανοξείδωτος οδηγός	660-00-450-00
Screw corner for low track frame Γωνία σύνδεσης εξωτερική βιδωτή για χαμηλό οδηγό	120-01-230-00

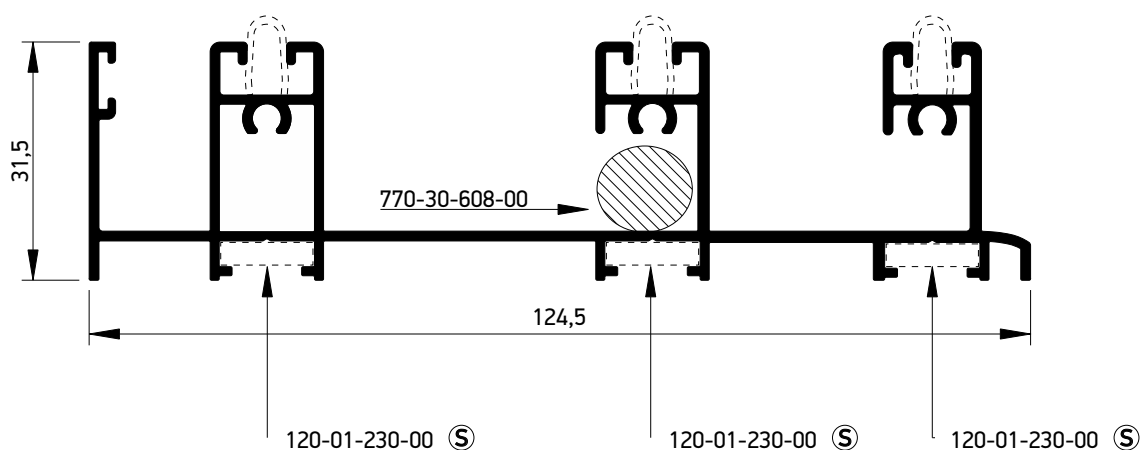

M14621	
Double low frame track with fly screen Διπλός χαμηλός οδηγός με ενσωματωμένο οδηγό σήτας	
External perimeter Εξωτερική περίμετρος	746,9 mm
Primary perimeter Κύρια περίμετρος	366 mm
Moment of inertia x-x Ροπή αδρανείας x-x	88,67 cm ⁴
Moment of inertia y-y Ροπή αδρανείας y-y	5,40 cm ⁴
Stainless steel rail Ανοξείδωτος οδηγός	660-00-450-00
Screw corner for low track frame Γωνία σύνδεσης εξωτερική βιδωτή για χαμηλό οδηγό	120-01-230-00 x3

M14623	
Low frame track with fly screen + shutter Χαμηλός οδηγός για τζάμι + σήτα + παντζούρι	
External perimeter Εξωτερική περίμετρος	724,2 mm
Primary perimeter Κύρια περίμετρος	307 mm
Moment of inertia x-x Ροπή αδρανείας x-x	61,62 cm ⁴
Moment of inertia y-y Ροπή αδρανείας y-y	5,19 cm ⁴
Stainless steel rail Ανοξείδωτος οδηγός	660-00-450-00
Screw corner for low track frame Γωνία σύνδεσης εξωτερική βιδωτή για χαμηλό οδηγό	120-01-230-00 x3

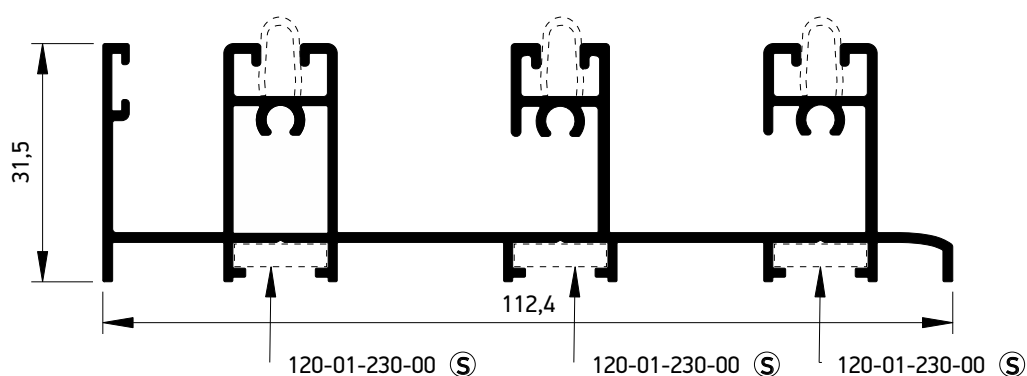

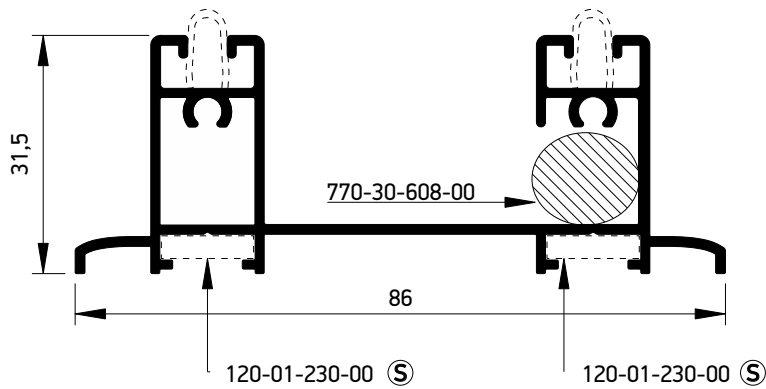

M14628	
Double low track for additional flyscreen profile Διπλός χαμηλός οδηγός επαλληλήλου με υποδοχή για πρόσθετο οδηγό για σήτα	
External perimeter Εξωτερική περίμετρος	449,7 mm
Primary perimeter Κύρια περίμετρος	193,6 mm
Moment of inertia x-x Ροπή αδρανείας x-x	3,45 cm ⁴
Moment of inertia y-y Ροπή αδρανείας y-y	23,90 cm ⁴
Stainless steel rail Ανοξείδωτος οδηγός	660-00-450-00
Screw corner for low track frame Γωνία σύνδεσης εξωτ.βιδωτή για χαμηλό οδηγό	120-01-230-00 x2

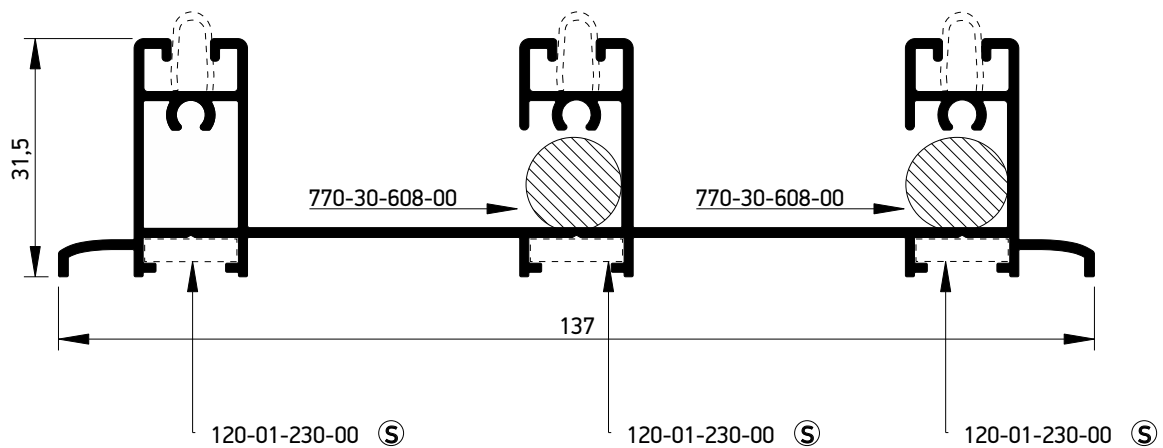

M14629	
Triple low track for additional flyscreen profile Τριπλός χαμηλός οδηγός επαλληλήλου με υποδοχή για πρόσθετο οδηγό για σήτα	
External perimeter Εξωτερική περίμετρος	709,1 mm
Primary perimeter Κύρια περίμετρος	293,5 mm
Moment of inertia x-x Ροπή αδρανείας x-x	90,89 cm ⁴
Moment of inertia y-y Ροπή αδρανείας y-y	5,15 cm ⁴
Stainless steel rail Ανοξείδωτος οδηγός	660-00-450-00
Screw corner for low track frame Γωνία σύνδεσης εξωτ.βιδωτή για χαμηλό οδηγό	120-01-230-00 x2

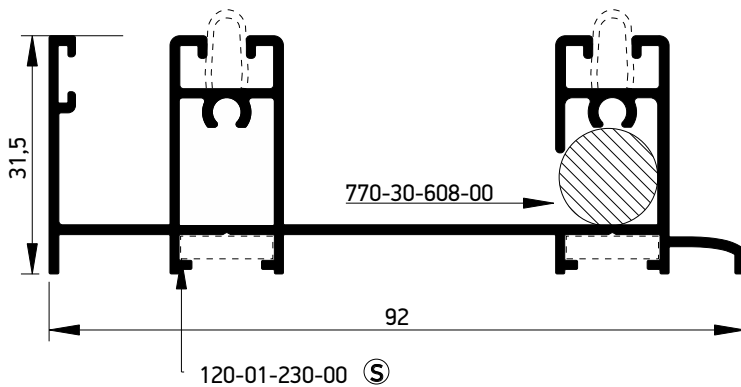

M14608	
Double low frame guide Διπλός χαμηλός οδηγός	
External perimeter Εξωτερική περίμετρος	535,5 mm
Primary perimeter Κύρια περίμετρος	260 mm
Moment of inertia x-x Ροπή αδρανείας x-x	3,86 cm ⁴
Moment of inertia y-y Ροπή αδρανείας y-y	34,47 cm ⁴
Stainless steel rail Ανοξείδωτος οδηγός	660-00-450-00
Screw corner for low track frame Γωνία σύνδεσης εξωτερική βιδωτή για χαμηλό οδηγό	120-01-230-00

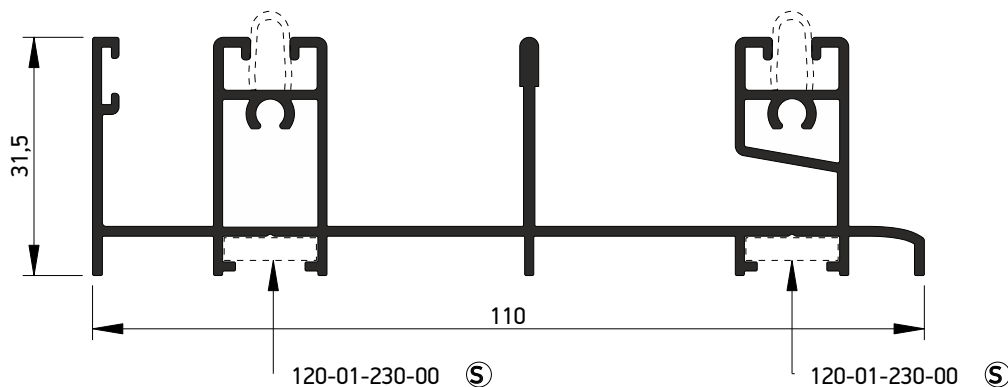

M14622	
Low frame track with fly screen + shutter Χαμηλός οδηγός για τζάμι + σήτα + παντζούρι	
External perimeter Εξωτερική περίμετρος	605,3 mm
Primary perimeter Κύρια περίμετρος	320 mm
Moment of inertia x-x Ροπή αδρανείας x-x	59,63 cm ⁴
Moment of inertia y-y Ροπή αδρανείας y-y	4,49 cm ⁴
Stainless steel rail Ανοξείδωτος οδηγός	660-00-450-00
Screw corner for low track frame Γωνία σύνδεσης εξωτ.βιδωτή για χαμηλό οδηγό	120-01-230-00 x2

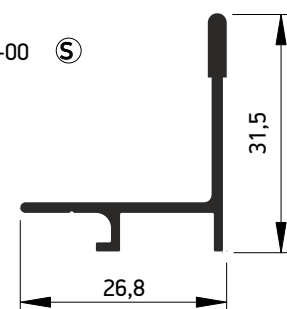

M14612	
Additional flyscreen guide Πρόσθετος οδηγός σήτας	
External perimeter Εξωτερική περίμετρος	129,3 mm
Primary perimeter Κύρια περίμετρος	85 mm
Moment of inertia x-x Ροπή αδρανείας x-x	0,85 cm ⁴
Moment of inertia y-y Ροπή αδρανείας y-y	0,63 cm ⁴

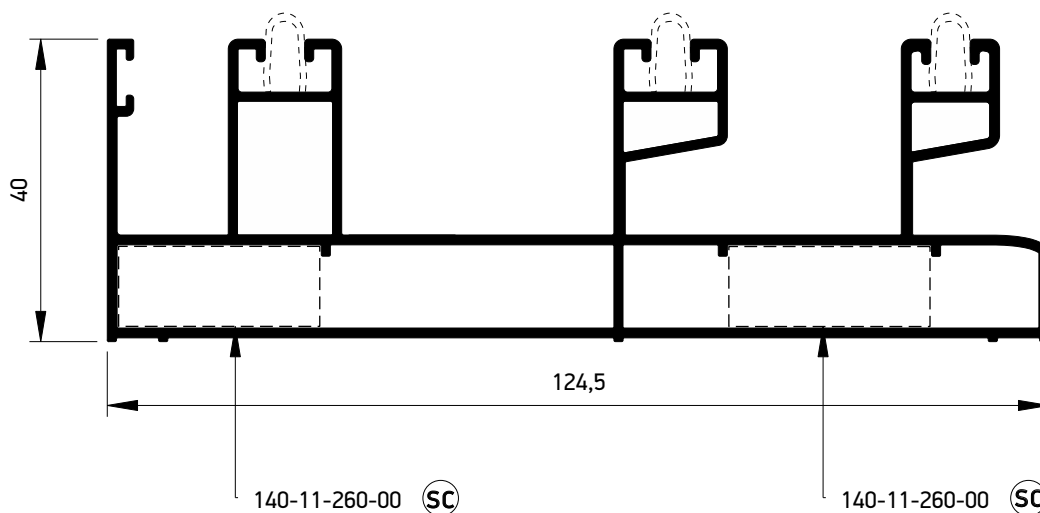

M14625	
Double high frame track with fly screen Διπλός σωληνωτός οδηγός με ενσωματωμένο οδηγό σίτας	
External perimeter Εξωτερική περίμετρος	634,4 mm
Primary perimeter Κύρια περίμετρος	357,7 mm
Moment of inertia x-x Ροπή αδρανείας x-x	107,40 cm ⁴
Moment of inertia y-y Ροπή αδρανείας y-y	11,60 cm ⁴
Stainless steel rail Ανοξείδωτος οδηγός	660-00-450-00
Die casted corner cleat Γωνία σύνδεσης χυτή 10,6x26,2mm	140-11-260-00 x2

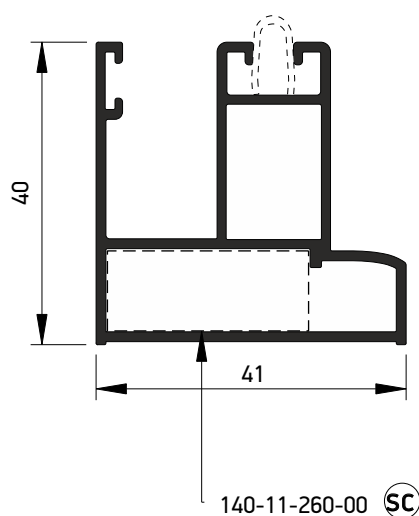

M14624	
Single high frame track Μονός σωληνωτός οδηγός	
External perimeter Εξωτερική περίμετρος	257,9 mm
Primary perimeter Κύρια περίμετρος	170 mm
Moment of inertia x-x Ροπή αδρανείας x-x	4,52 cm ⁴
Moment of inertia y-y Ροπή αδρανείας y-y	4,41 cm ⁴
Stainless steel rail Ανοξείδωτος οδηγός	660-00-450-00
Die casted corner cleat Γωνία σύνδεσης χυτή 10,6x26,2mm	140-11-260-00

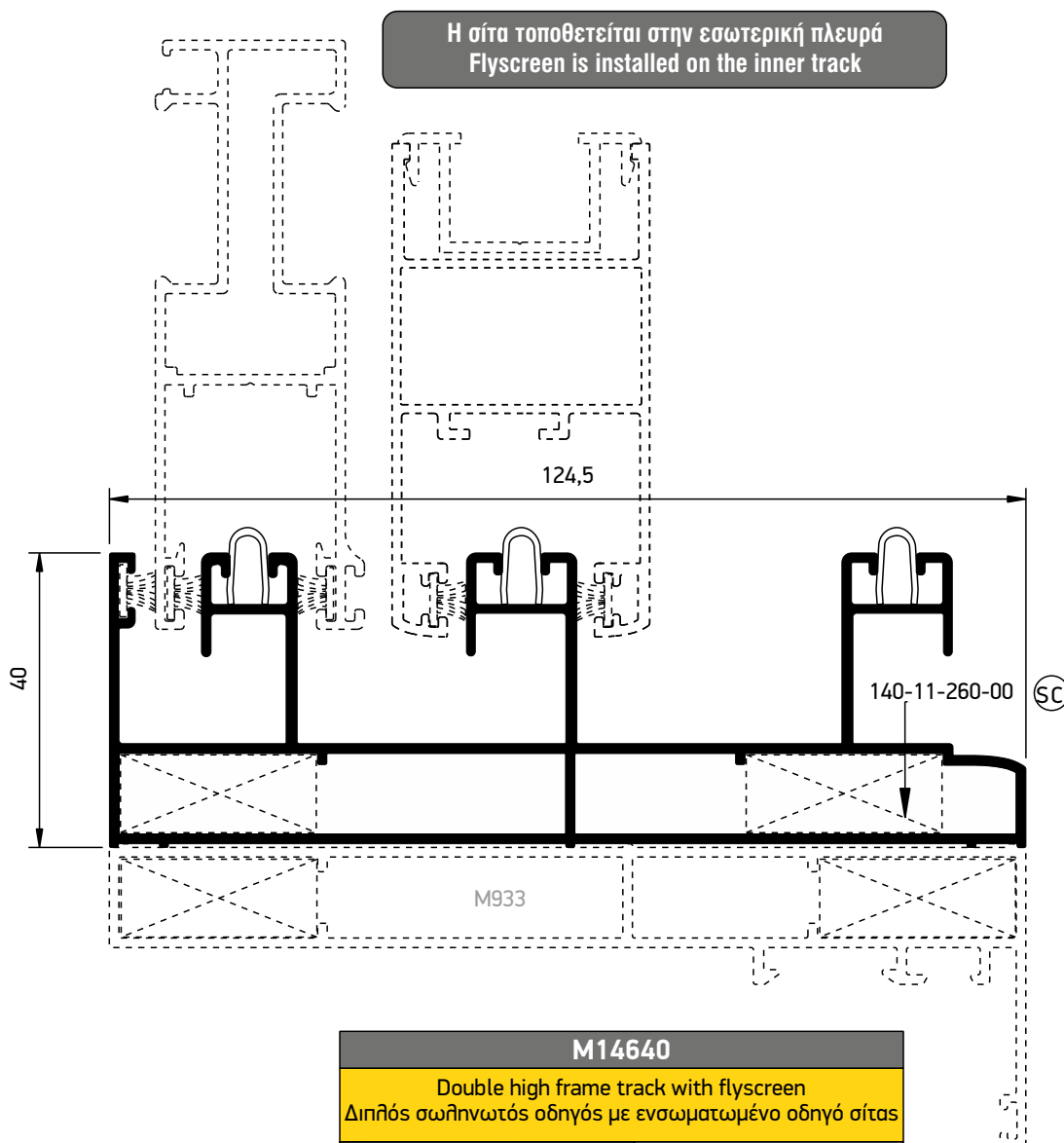

M14640	
Double high frame track with flyscreen Διπλός σωληνωτός οδηγός με ενσωματωμένο οδηγό σίτας	
External perimeter Εξωτερική περίμετρος	698,4 mm
Primary perimeter Κύρια περίμετρος	426,5 mm
Moment of inertia x-x Ροπή αδρανείας x-x	97,61 cm ⁴
Moment of inertia y-y Ροπή αδρανείας y-y	11,49 cm ⁴
Stainless steel rail Ανοξείδωτος οδηγός	660-00-450-00
Die casted corner cleat 10,6x26,2mm Γωνία σύνδεσης χυτή 10,6x26,2mm	140-11-260-00 x2

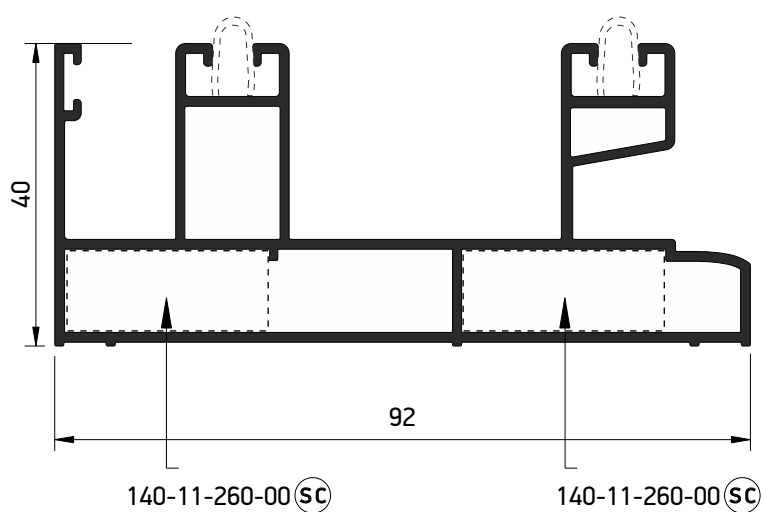

M14609	
Double frame guide Διπλός σωληνωτός οδηγός	
External perimeter Εξωτερική περίμετρος	469,4 mm
Primary perimeter Κύρια περίμετρος	304 mm
Moment of inertia x-x Ροπή αδρανείας x-x	8,64 cm ⁴
Moment of inertia y-y Ροπή αδρανείας y-y	43,55 cm ⁴
Stainless steel rail Ανοξείδωτος οδηγός	660-00-450-00
Die casted corner cleat Γωνία σύνδεσης χυτή 10,6x26,2mm	140-11-260-00 x2

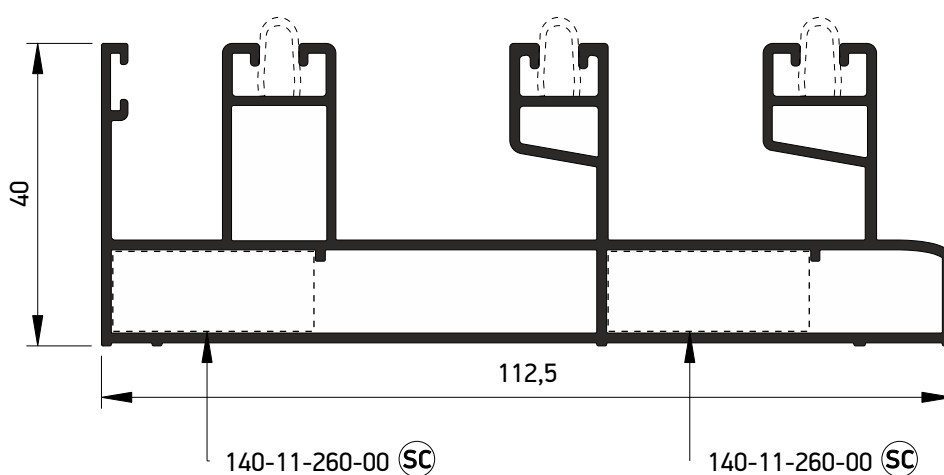

M14626	
High frame track with fly screen + shutter Σωληνωτός οδηγός για τζάμι + σήτα + παντζούρι	
External perimeter Εξωτερική περίμετρος	611,1 mm
Primary perimeter Κύρια περίμετρος	347 mm
Moment of inertia x-x Ροπή αδρανείας x-x	78,92 cm ⁴
Moment of inertia y-y Ροπή αδρανείας y-y	11,23 cm ⁴
Stainless steel rail Ανοξείδωτος οδηγός	660-00-450-00
Die casted corner cleat Γωνία σύνδεσης χυτή 10,6x26,2mm	140-11-260-00 x2

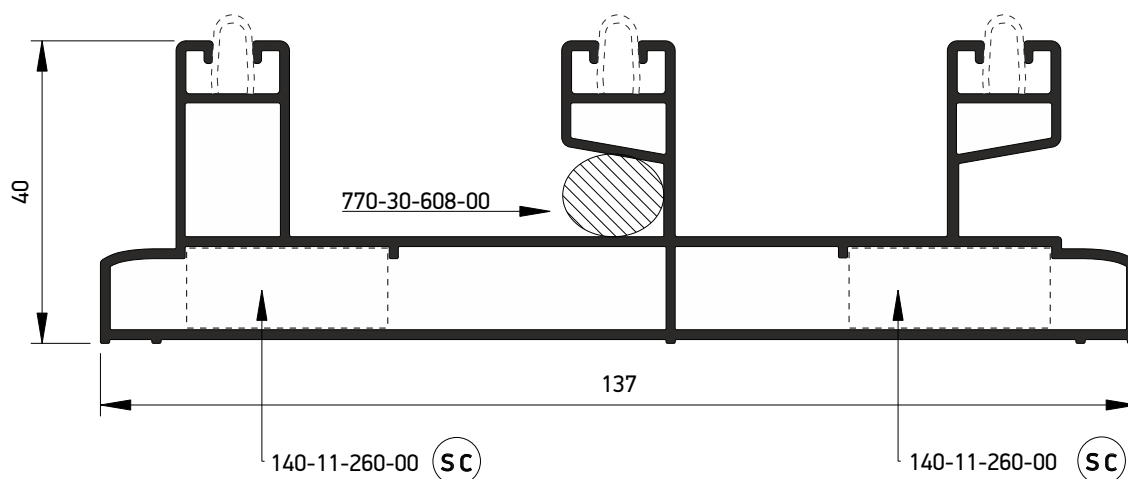

M14631	
Triple frame track for additional flyscreen profile Τριπλός σωληνωτός οδηγός επαλληλήλου με υποδοχή για πρόσθετο οδηγό για σήτα	
External perimeter Εξωτερική περίμετρος	601,2 mm
Primary perimeter Κύρια περίμετρος	314,2 mm
Moment of inertia x-x Ροπή αδρανείας x-x	116,53 cm ⁴
Moment of inertia y-y Ροπή αδρανείας y-y	11,37 cm ⁴
Stainless steel rail Ανοξείδωτος οδηγός	660-00-450-00
Die casted corner cleat Γωνία σύνδεσης χυτή 10,6x26,2mm	140-11-260-00 x2

M14627	
Triple frame track Τριπλός σωληνωτός οδηγός	
External perimeter Εξωτερική περίμετρος	674,4 mm
Primary perimeter Κύρια περίμετρος	307 mm
Moment of inertia x-x Ροπή αδρανείας x-x	64,03 cm ⁴
Moment of inertia y-y Ροπή αδρανείας y-y	5,19 cm ⁴
Stainless steel rail Ανοξείδωτος οδηγός	660-00-450-00
Die casted corner cleat Γωνία σύνδεσης χυτή 10,6x26,2mm	140-11-260-00 x2

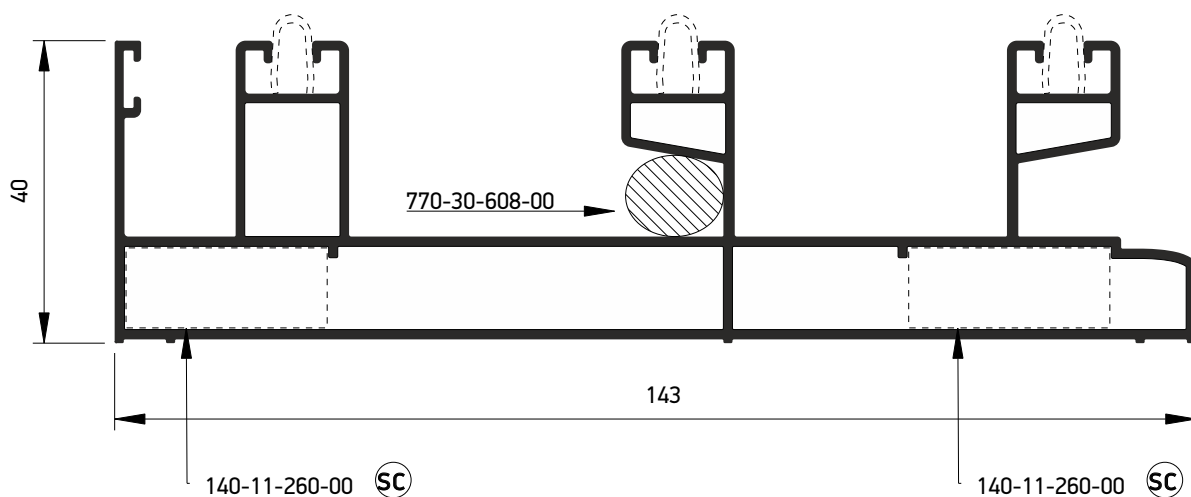

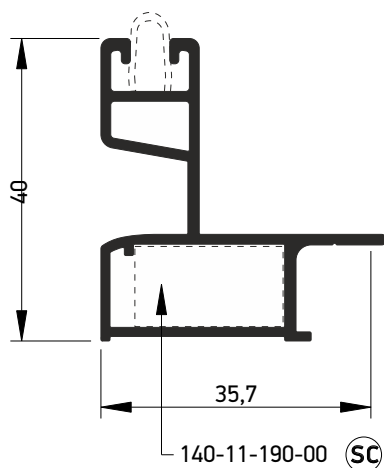

M14610	
Additional flyscreen guide Πρόσθετος οδηγός σίτας	
External perimeter Εξωτερική περίμετρος	205,6 mm
Primary perimeter Κύρια περίμετρος	129,2 mm
Moment of inertia x-x Ροπή αδρανείας x-x	3,24 cm ⁴
Moment of inertia y-y Ροπή αδρανείας y-y	1,95 cm ⁴
Stainless steel rail Ανοξείδωτος οδηγός	660-00-450-00
Die casted corner cleat Γωνία σύνδεσης χυτή 10,6x19mm	140-11-190-00

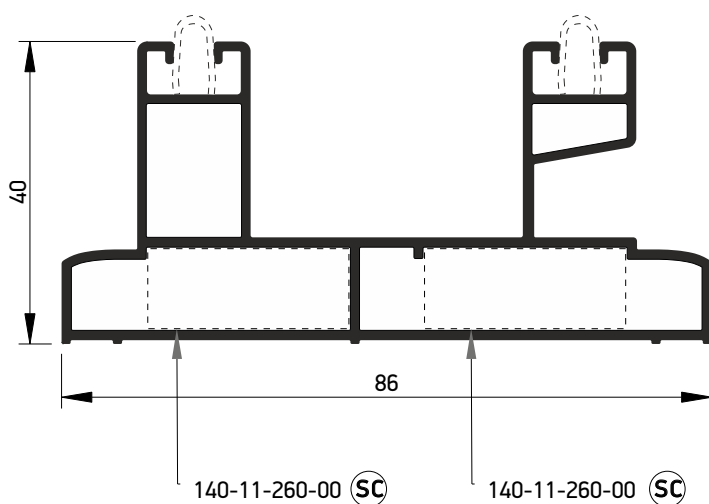

M14630	
Double track for additional flyscreen profile Διπλός σωληνωτός οδηγός επαλληλήθου με υποδοχή για πρόσθετο οδηγό για σίτα	
External perimeter Εξωτερική περίμετρος	391,3 mm
Primary perimeter Κύρια περίμετρος	212,43 mm
Moment of inertia x-x Ροπή αδρανείας x-x	30,61 cm ⁴
Moment of inertia y-y Ροπή αδρανείας y-y	7,55 cm ⁴
Stainless steel rail Ανοξείδωτος οδηγός	660-00-450-00
Die casted corner cleat Γωνία σύνδεσης χυτή 10,6x26,2mm	140-11-260-00 x2

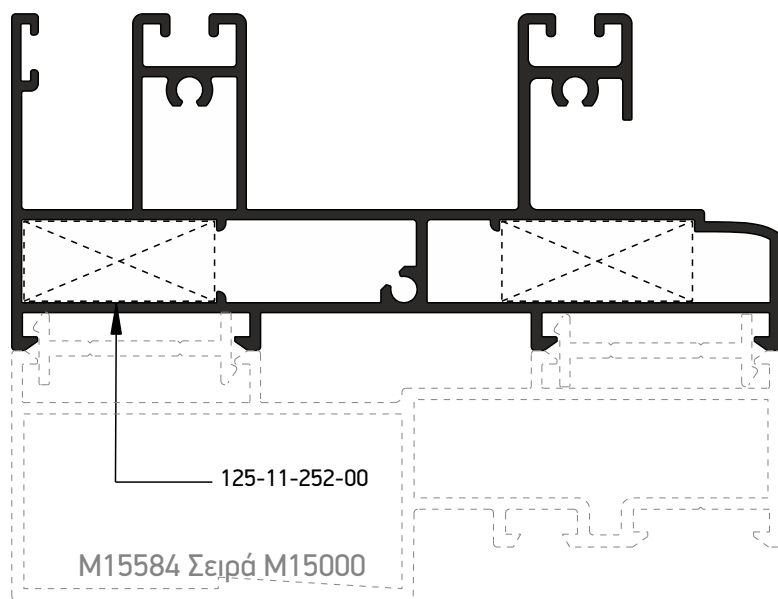

M14650	
Double frame track Διπλός σωληνωτός οδηγός	
External perimeter Εξωτερική περίμετρος	561,7 mm
Primary perimeter Κύρια περίμετρος	49,3 mm
Moment of inertia x-x Ροπή αδρανείας x-x	10,72 cm ⁴
Moment of inertia y-y Ροπή αδρανείας y-y	57,13 cm ⁴
Screw corner for low track frame Γωνία σύνδεσης εξωτερική βιδωτή , για χαμηλό οδηγό	125-11-252-00

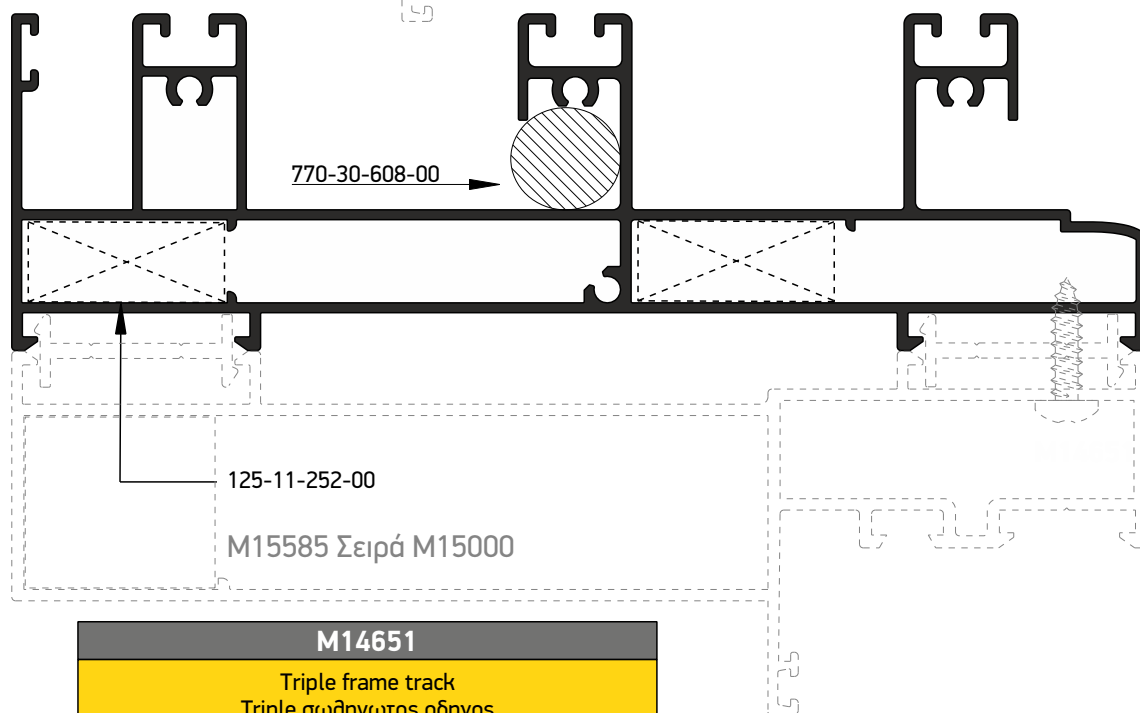

M14651	
Triple frame track Τριπλό σωληνωτός οδηγός	
External perimeter Εξωτερική περίμετρος	792,2 mm
Primary perimeter Κύρια περίμετρος	342,3 mm
Moment of inertia x-x Ροπή αδρανείας x-x	14,65 cm ⁴
Moment of inertia y-y Ροπή αδρανείας y-y	175,46 cm ⁴
Screw corner for low track frame Γωνία σύνδεσης εξωτερική βιδωτή για χαμηλό οδηγό	125-11-252-00

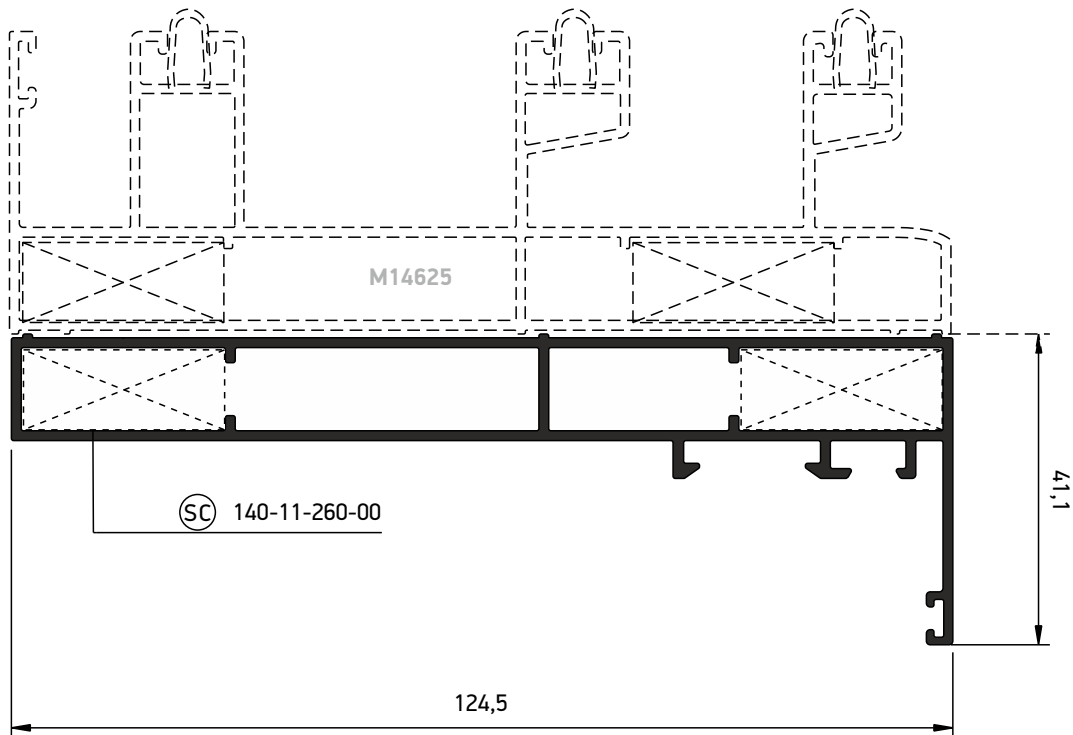

M933	
Frame Κάσα	
External perimeter Εξωτερική περίμετρος	384,2 mm
Primary perimeter Κύρια περίμετρος	54,9 mm
Moment of inertia x-x Ροπή αδρανείας x-x	3,48 cm ⁴
Moment of inertia y-y Ροπή αδρανείας y-y	27,14 cm ⁴
Die casted corner cleat 10,6x26,2mm Γωνία σύνδεσης χυτή 10,6x26,2mm	140-11-260-00 x2

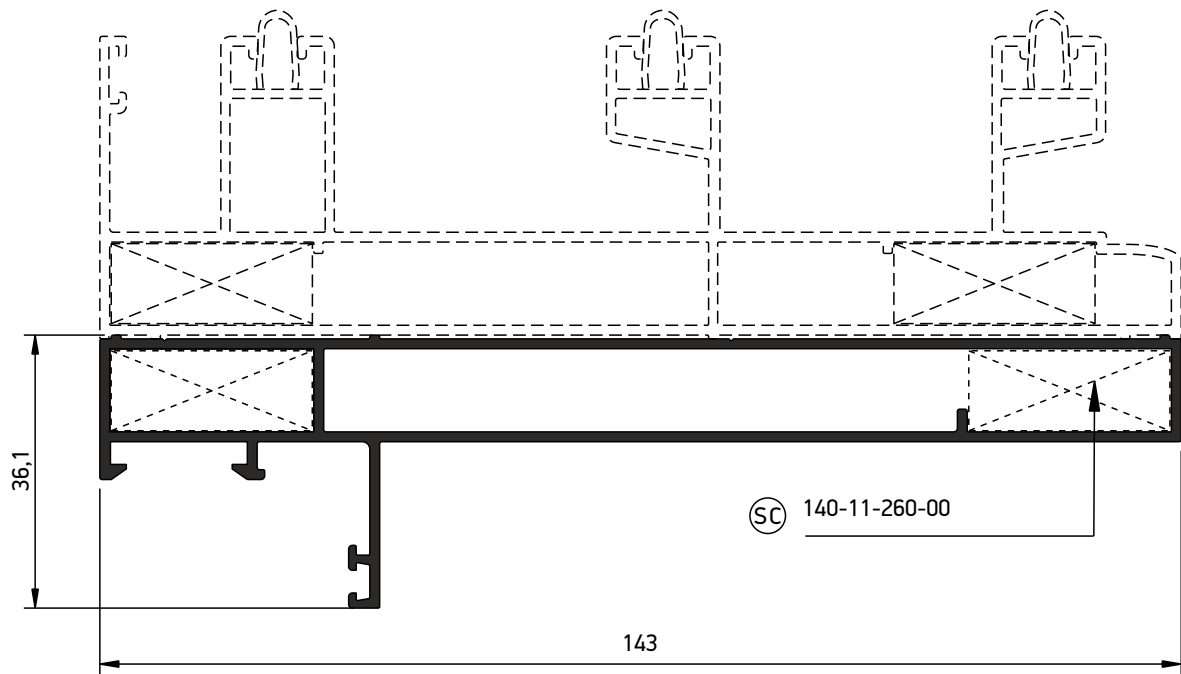

M929	
Frame Κάσα	
External perimeter Εξωτερική περίμετρος	401,9 mm
Primary perimeter Κύρια περίμετρος	176 mm
Moment of inertia x-x Ροπή αδρανείας x-x	3,07 cm ⁴
Moment of inertia y-y Ροπή αδρανείας y-y	92,16 cm ⁴
Die casted corner cleat 10,6x26,2mm Γωνία σύνδεσης χυτή 10,6x26,2mm	140-11-260-00 x2

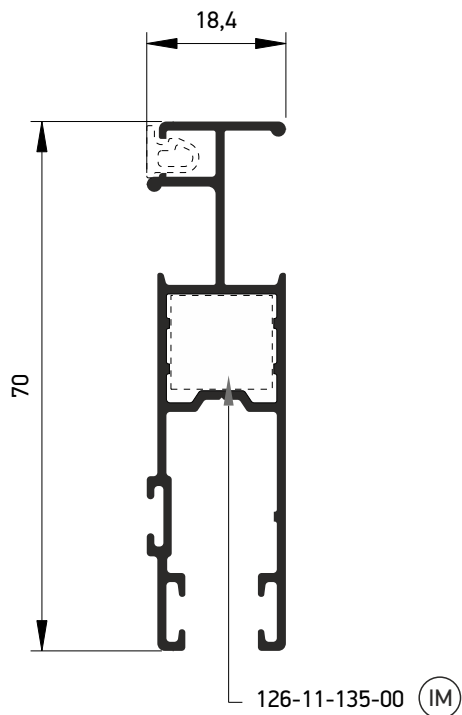

M868	
Flyscreen sash profile Φύλλο σάτας	
External perimeter Εξωτερική περίμετρος	336,1 mm
Primary perimeter Κύρια περίμετρος	232 mm
Moment of inertia x-x Ροπή αδρανείας x-x	10,93 cm ⁴
Moment of inertia y-y Ροπή αδρανείας y-y	1,04 cm ⁴
Stainless steel mechanical cleat Γωνία σύνδεσης μηχανική ανοξείδωτη	126-11-135-00
Corner with roller for sliding M850 Γωνία-ράουλο για συρόμενη σάτα M850	655-00-856-00
Gasket for Fly-Screen 7,7mm PVC Black Ελαστικό Αντικωνωπικών 7,7mm PVC Μαύρο	250-06-220-33

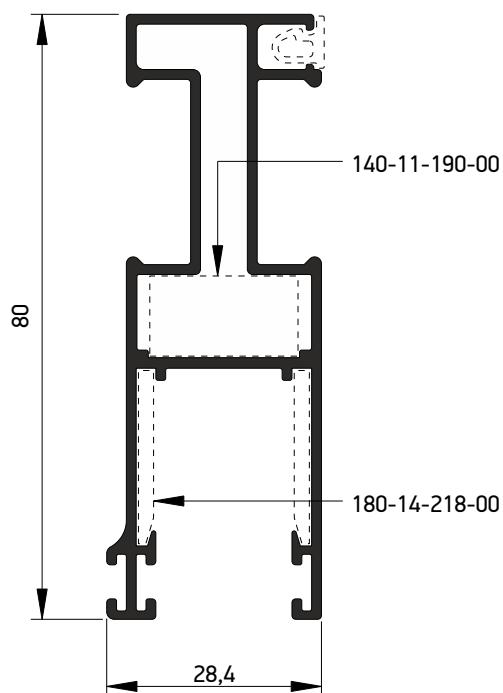

S490	
Flyscreen sash profile Φύλλο σάτας	
External perimeter Εξωτερική περίμετρος	385,9 mm
Primary perimeter Κύρια περίμετρος	264,9 mm
Moment of inertia x-x Ροπή αδρανείας x-x	3,3 cm ⁴
Moment of inertia y-y Ροπή αδρανείας y-y	22,43 cm ⁴
Alignment corner M14218 Γωνία επιπεδότητας M14218	180-14-218-00
Die casted corner cleat Γωνία σύνδεσης χυτή 10,6x19mm	140-11-190-00
Gasket for Fly-Screen 7,7mm PVC Black Ελαστικό Αντικωνωπικών 7,7mm PVC Μαύρο	250-06-220-33
Single Roller Φ22 Μονό ράουλο Φ22	600-01-200-00

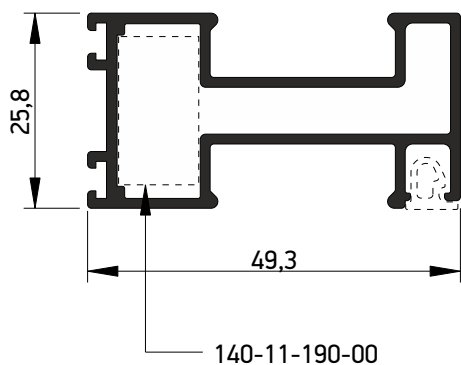

S371	
Flyscreen sash profile Φύλλο σάτας	
External perimeter Εξωτερική περίμετρος	223,9 mm
Primary perimeter Κύρια περίμετρος	187 mm
Moment of inertia x-x Ροπή αδρανείας x-x	1,69 cm ⁴
Moment of inertia y-y Ροπή αδρανείας y-y	7,44 cm ⁴
Die casted corner cleat Γωνία σύνδεσης χυτή 10,6x19mm	140-11-190-00
Pvc for Fly Screen Sash Pvc συγκράτησης σάτας	240-14-649-XX
Τάπα End cover	311-00-600-03

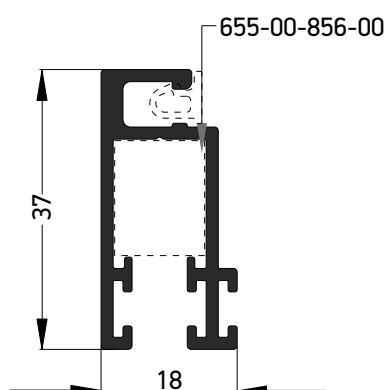

M856	
Flyscreen additional sash profile Φύλλο στενό σάτας	
External perimeter Εξωτερική περίμετρος	114,90 mm
Primary perimeter Κύρια περίμετρος	92,90 mm
Moment of inertia x-x Ροπή αδρανείας x-x	2,70 cm ⁴
Moment of inertia y-y Ροπή αδρανείας y-y	0,74 cm ⁴
Corner with roller for sliding M850 Γωνία-ράουλο για συρόμενη σάτα M850	655-00-856-00
Corner with roller for sliding M850 Γωνία-ράουλο για συρόμενη σάτα M850	250-06-220-33

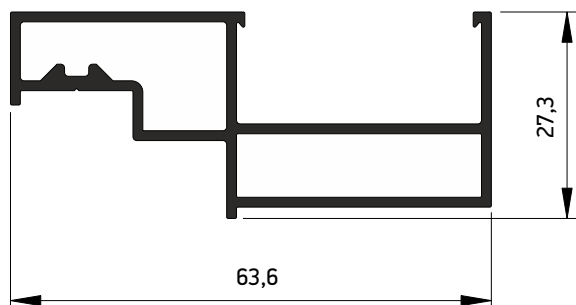

M14606	
Secondary adjoining profile Δευτερεύον μπινί	
External perimeter Εξωτερική περίμετρος	219,3 mm
Primary perimeter Κύρια περίμετρος	139,8 mm
Moment of inertia x-x Ροπή αδρανείας x-x	1,82 cm ⁴
Moment of inertia y-y Ροπή αδρανείας y-y	10,69 cm ⁴
Connector pair for adjoining profile M14606 Ζεύγος συνδέσμου βασικού μπινιού M14606	311-14-603-03

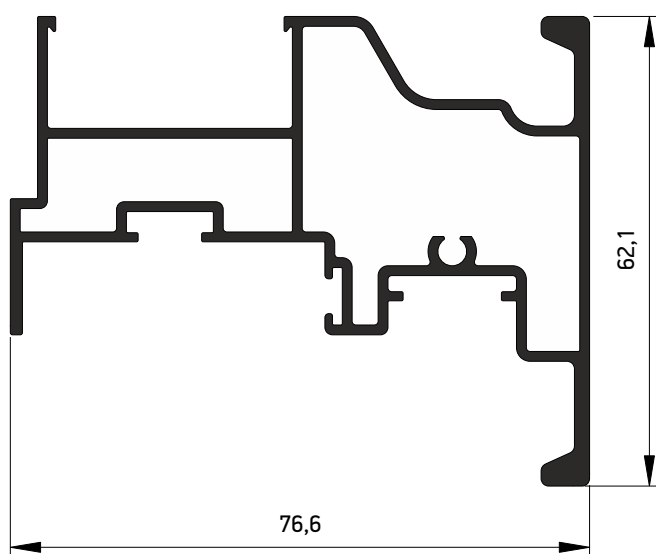

M14607	
Adjoining profile Βασικό μπινί	
External perimeter Εξωτερική περίμετρος	412,4 mm
Primary perimeter Κύρια περίμετρος	265,4 mm
Moment of inertia x-x Ροπή αδρανείας x-x	12,58 cm ⁴
Moment of inertia y-y Ροπή αδρανείας y-y	34,72 cm ⁴
Connector pair for adjoining profile M14607 Ζεύγος συνδέσμου βασικού μπινιού M14607	311-14-602-03

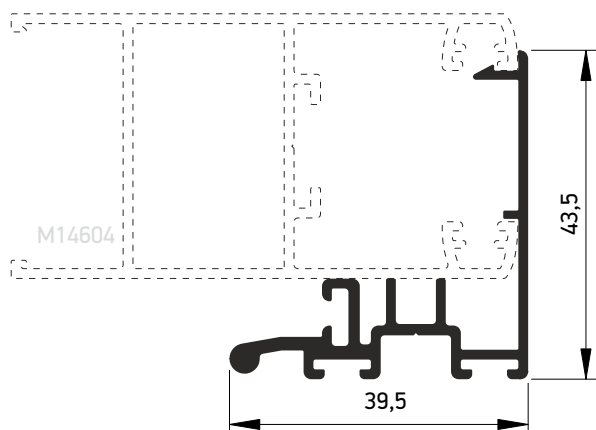

M14613	
Weathering profile Άγκιστρο	
External perimeter Εξωτερική περίμετρος	271,3 mm
Primary perimeter Κύρια περίμετρος	102 mm
Moment of inertia x-x Ροπή αδρανείας x-x	2,77 cm ⁴
Moment of inertia y-y Ροπή αδρανείας y-y	3,06 cm ⁴
Interlocking profile M14613 end cap Τάπα αγκίστρου M14613	311-14-613-03

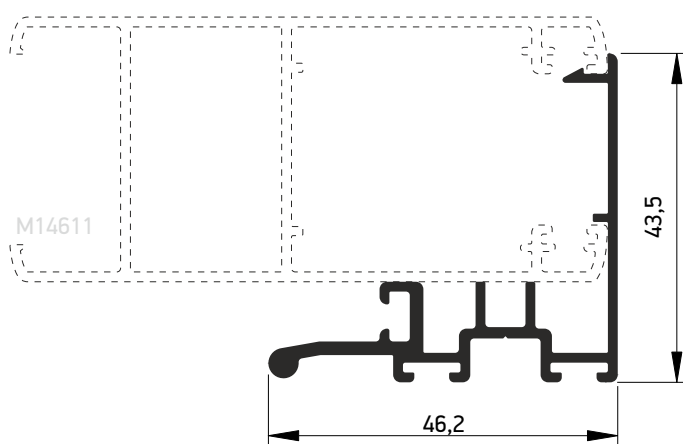

M14615	
Weathering profile Άγκιστρο	
External perimeter Εξωτερική περίμετρος	285,1 mm
Primary perimeter Κύρια περίμετρος	110 mm
Moment of inertia x-x Ροπή αδρανείας x-x	2,82 cm ⁴
Moment of inertia y-y Ροπή αδρανείας y-y	4,35 cm ⁴
Interlocking profile M14615 end cap Τάπα αγκίστρου M14615	311-14-615-03

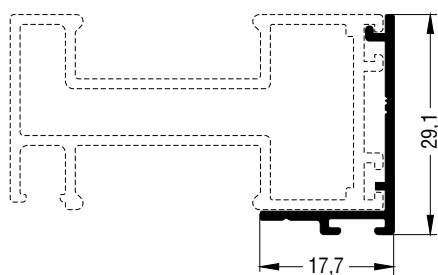

S333	
Flyscreen additional sash profile Πρόσθετο φύλλου σίτας	
External perimeter Εξωτερική περίμετρος	111,9 mm
Primary perimeter Κύρια περίμετρος	57,5 mm
Moment of inertia x-x Ροπή αδρανείας x-x	0,15 cm ⁴
Moment of inertia y-y Ροπή αδρανείας y-y	0,55 cm ⁴

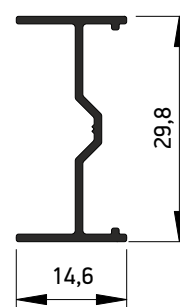

S372	
Flyscreen additional sash profile Πρόσθετο φύλλου σίτας	
External perimeter Εξωτερική περίμετρος	120,9 mm
Primary perimeter Κύρια περίμετρος	32 mm
Moment of inertia x-x Ροπή αδρανείας x-x	0,82 cm ⁴
Moment of inertia y-y Ροπή αδρανείας y-y	0,06 cm ⁴

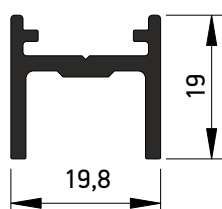
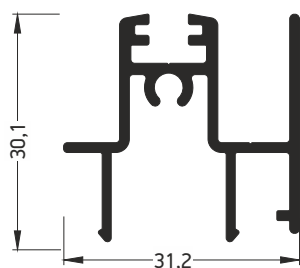
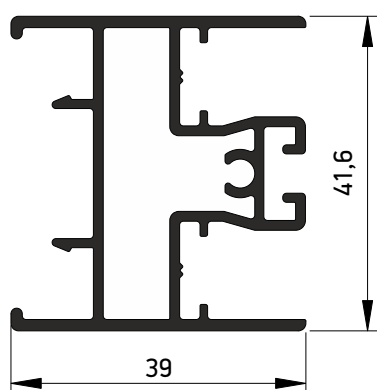
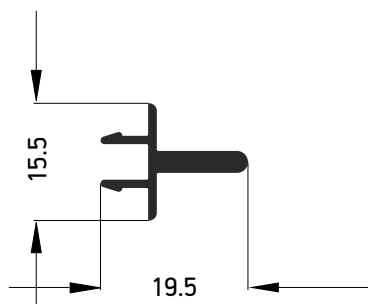

M859	
Flyscreen adjoining profile Μπινί σότας	
External perimeter Εξωτερική περίμετρος	79,5 mm
Primary perimeter Κύρια περίμετρος	50,9 mm
Moment of inertia x-x Ροπή αδρανείας x-x	0,05 cm ⁴
Moment of inertia y-y Ροπή αδρανείας y-y	0,17 cm ⁴

M14614	
Adjoining profile Μπινί	
External perimeter Εξωτερική περίμετρος	318,1 mm
Primary perimeter Κύρια περίμετρος	131,9 mm
Moment of inertia x-x Ροπή αδρανείας x-x	6,58 cm ⁴
Moment of inertia y-y Ροπή αδρανείας y-y	3,51 cm ⁴
Adjoining profile M14614 end cap Τάπα μπινί M14614	311-14-614-03

S327	
Sliding adjoining profile for shutter sash Μπινί φύλλου παντζουριού συρομένου	
Εξωτερική περίμετρος External perimeter	262,1 mm
Κύρια περίμετρος Primary perimeter	112 mm
Ροπή αδρανείας x-x Moment of inertia x-x	1,17 cm ⁴
Ροπή αδρανείας y-y Moment of inertia y-y	1,48 cm ⁴
Τάπα End cover	300-00-327-03

M14616	
Additional profile for In Line lock Πρόσθετο προσθήκης κλειδαριάς In Line	
External perimeter Εξωτερική περίμετρος	117,3 mm
Primary perimeter Κύρια περίμετρος	0 mm
Moment of inertia x-x Ροπή αδρανείας x-x	0,25 cm ⁴
Moment of inertia y-y Ροπή αδρανείας y-y	0,68 cm ⁴

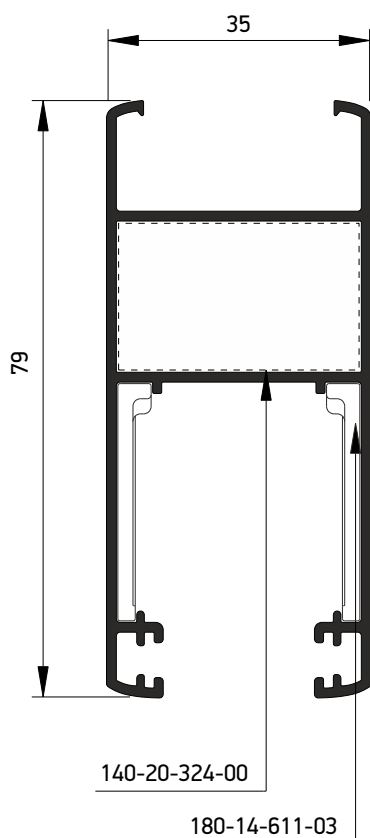

M14611	
Sash Φύλλο	
External perimeter Εξωτερική περίμετρος	425,7 mm
Primary perimeter Κύρια περίμετρος	199,5 mm
Moment of inertia x-x Ροπή αδρανείας x-x	7,46 cm ⁴
Moment of inertia y-y Ροπή αδρανείας y-y	19,46 cm ⁴
Monticelli corner for M14611 profile Σύνδεσμος Monticelli για M14611	140-20-324-00
Alignment corner for M14611 sash profile Γωνία επιπεδότητας φύλλου M14611	180-14-611-03
M14600 Roller Ράουλο M14600	600-14-600-00

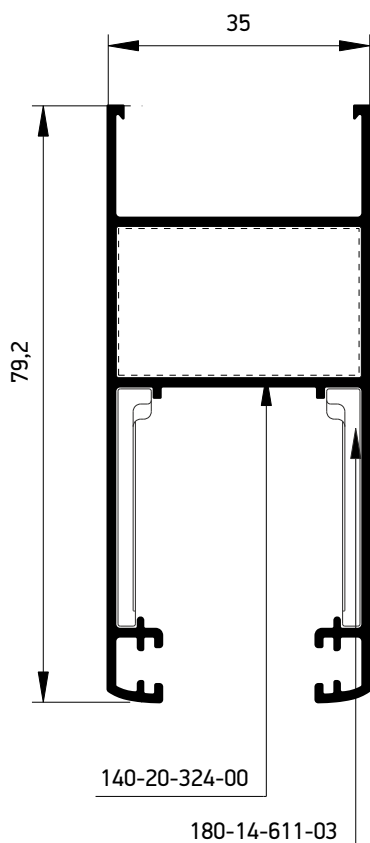

M14656	
Sash Φύλλο	
External perimeter Εξωτερική περίμετρος	420,2 mm
Primary perimeter Κύρια περίμετρος	208 mm
Moment of inertia x-x Ροπή αδρανείας x-x	7,44 cm ⁴
Moment of inertia y-y Ροπή αδρανείας y-y	19,01 cm ⁴
Monticelli corner for M14611 profile Σύνδεσμος Monticelli για M14611	140-20-324-00
Alignment corner for M14611 sash profile Γωνία επιπεδότητας φύλλου M14611	180-14-611-03
M14600 Roller Ράουλο M14600	600-14-600-00

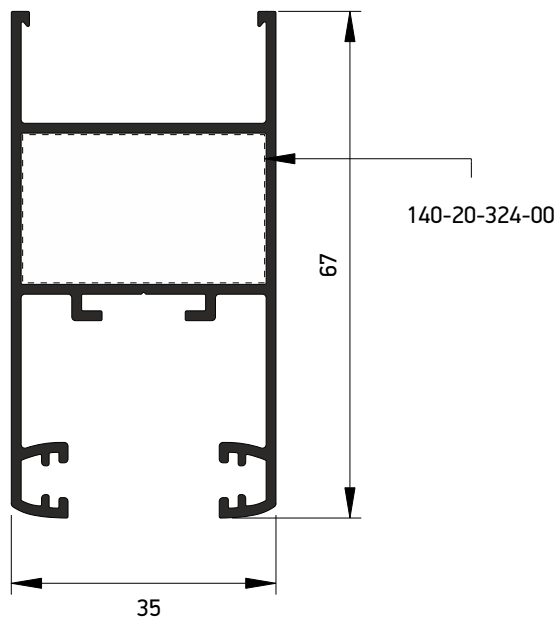

M14604	
Low sash profile Φύλλο χαμηλό	
External perimeter Εξωτερική περίμετρος	384,9 mm
Primary perimeter Κύρια περίμετρος	172,3 mm
Moment of inertia x-x Ροπή αδρανείας x-x	11,74 cm ⁴
Moment of inertia y-y Ροπή αδρανείας y-y	6,56 cm ⁴
Monticelli corner for M14604 profile Σύνδεσμος Monticelli	140-20-324-00
Connector for M14600 transom to sash profile Σύνδεσμος ταμπλά-φύλλου M14600	311-14-604-03
Cover cap for weathering M14600 sashes Καλύπτρα συνδέσμου M14600 με στεγάνωση	311-14-601-03

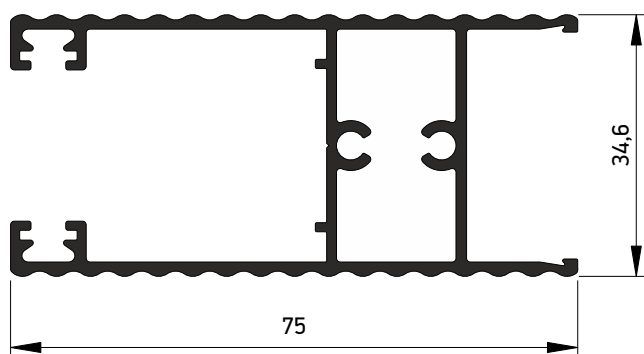

M14605	
Transom sash profile Ταμηλιάς φύλλου	
External perimeter Εξωτερική περίμετρος	405,8 mm
Primary perimeter Κύρια περίμετρος	195 mm
Moment of inertia x-x Ροπή αδρανείας x-x	7,56 cm ⁴
Moment of inertia y-y Ροπή αδρανείας y-y	18,53 cm ⁴
Connector for M14600 transom to sash profile Σύνδεσμος ταμηλιάς-φύλλου M14600	311-14-604-03
M14600 Roller Ράουλο M14600	600-14-600-00
Cover cap for weathering M14600 sashes Καλύπτρα συνδέσμου M14600 με στεγάνωση	311-14-601-03

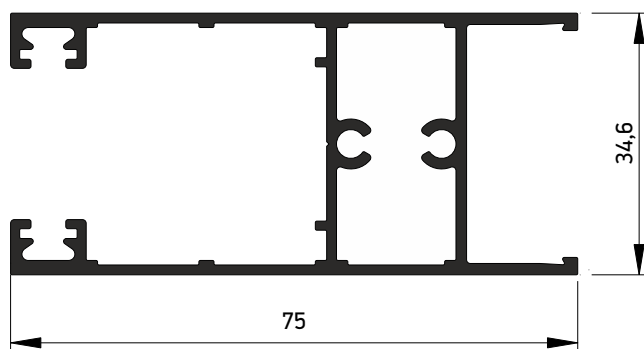

M14617	
Transom sash profile Ταμηλιάς φύλλου	
External perimeter Εξωτερική περίμετρος	402,9 mm
Primary perimeter Κύρια περίμετρος	196,6 mm
Moment of inertia x-x Ροπή αδρανείας x-x	7,64 cm ⁴
Moment of inertia y-y Ροπή αδρανείας y-y	19,11 cm ⁴
Connector for M14600 transom to sash profile Σύνδεσμος ταμηλιάς-φύλλου M14600	311-14-604-03
M14600 Roller Ράουλο M14600	600-14-600-00
Cover cap for weathering M14600 sashes Καλύπτρα συνδέσμου M14600 με στεγάνωση	311-14-601-03

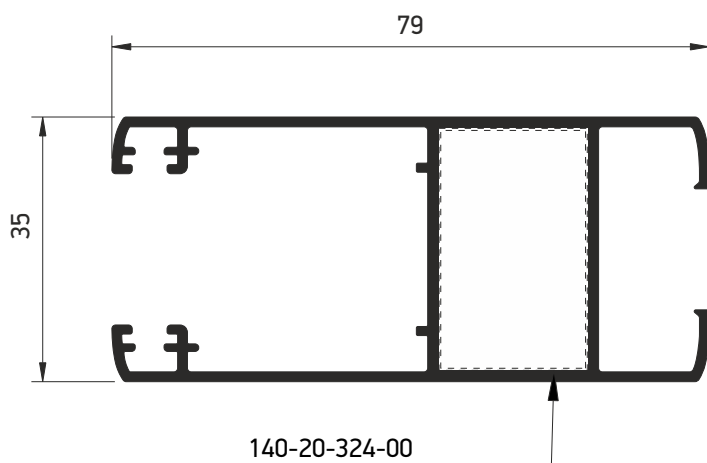

M14632	
Sash profile Φύλλο	
External perimeter Εξωτερική περίμετρος	443,9 mm
Primary perimeter Κύρια περίμετρος	185 mm
Moment of inertia x-x Ροπή αδρανείας x-x	7,58 cm ⁴
Moment of inertia y-y Ροπή αδρανείας y-y	21,23 cm ⁴
Monticelli corner for M14611 profile Σύνδεσμος Monticelli για M14611	140-20-324-00

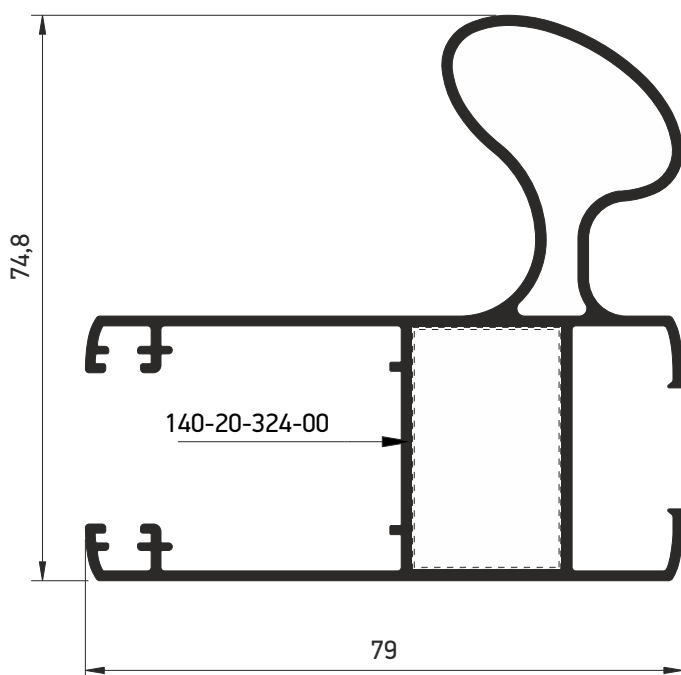

M14633	
Sash with handle Φύλλο με χειρολαβή	
External perimeter Εξωτερική περίμετρος	540,6 mm
Primary perimeter Κύρια περίμετρος	294,3 mm
Moment of inertia x-x Ροπή αδρανείας x-x	26,36 cm ⁴
Moment of inertia y-y Ροπή αδρανείας y-y	27,84 cm ⁴
Monticelli corner for M14611 profile Σύνδεσμος Monticelli για M14611	140-20-324-00
Handle profile cover cap for 45° cut Τάπα ενσωματωμένης χειρολαβ. φύλλου κοπής 45°	311-14-302-XX

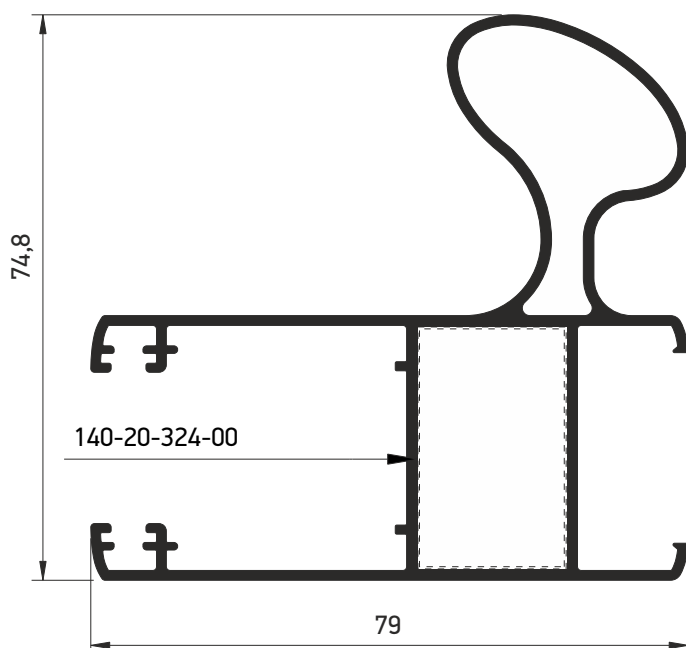

M14634	
Sash with handle Φύλλο με χειρολαβή	
External perimeter Εξωτερική περίμετρος	522,4 mm
Primary perimeter Κύρια περίμετρος	273 mm
Moment of inertia x-x Ροπή αδρανείας x-x	26,07 cm ⁴
Moment of inertia y-y Ροπή αδρανείας y-y	26,66 cm ⁴
Monticelli corner for M14611 profile Σύνδεσμος Monticelli για M14611	140-20-324-00
Handle profile cover cap for 45° cut Τάπα ενσωματωμένης χειρολαβ. φύλλου κοπής 45°	311-14-302-XX

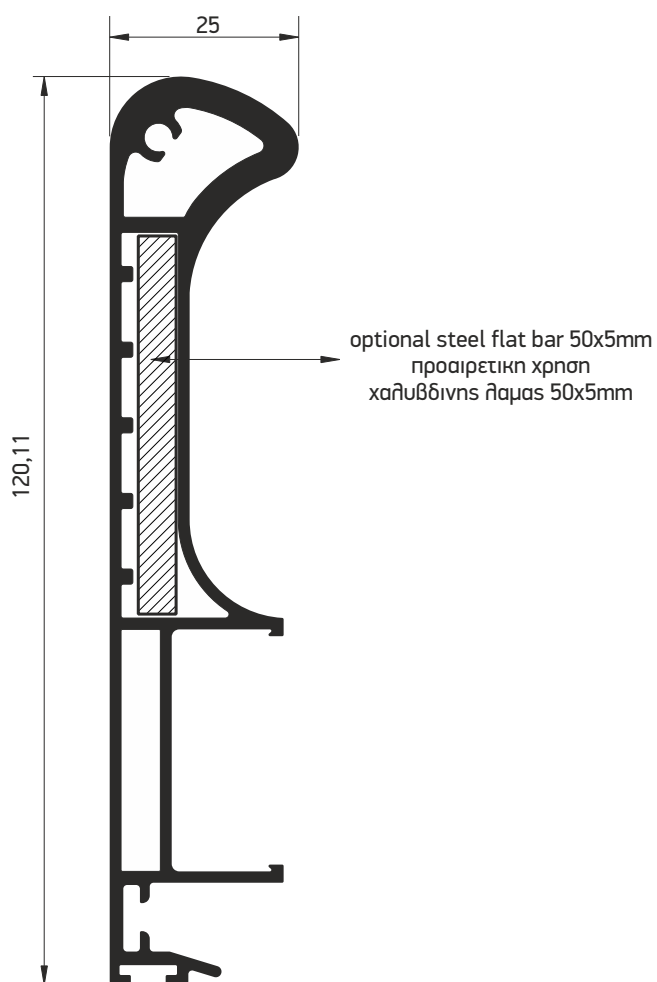

M14636	
Interlocking profile with handle Άγκιστρο συρομένου με χειρολαβή	
External perimeter Εξωτερική περίμετρος	366,9 mm
Primary perimeter Κύρια περίμετρος	277,7 mm
Moment of inertia x-x Ροπή αδρανείας x-x	97,02 cm ⁴
Moment of inertia y-y Ροπή αδρανείας y-y	2,95 cm ⁴
Die casted corner cleat 10,6x19mm Γωνία σύνδεσης χυτή	140-11-190-00
Connector for M14600 transom to hook Σύνδεσμος ταπηλά-γάντζου M14600	311-14-606-03
Pair of end caps for M14636 enhanced hook profile Ζεύγος ταπών ενισχυμένου γάντζου M14636	311-14-636-03
Cover cap for weathering M14600 sashes Καλύπτρα συνδέσμου M14600 με στεγάνωση	311-14-601-03

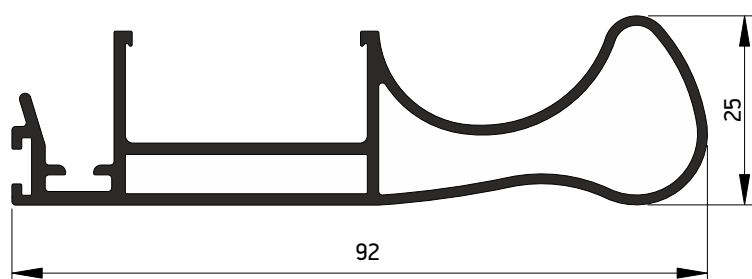

M14603	
Hook Sash profile with handle Φύλλο γάντζου με χειρολαβή	
External perimeter Εξωτερική περίμετρος	311,3 mm
Primary perimeter Κύρια περίμετρος	240,9 mm
Moment of inertia x-x Ροπή αδρανείας x-x	1,74 cm ⁴
Moment of inertia y-y Ροπή αδρανείας y-y	28,83 cm ⁴
Connector for M14600 transom to hook with handle Σύνδεσμος ταμπλά-γάντζου M14600 με χειρολαβή	311-14-605-03
Cover cap for weathering M14600 sashes Καλύπτρα συνδέσμου M14600 με στεγάνωση	311-14-601-03

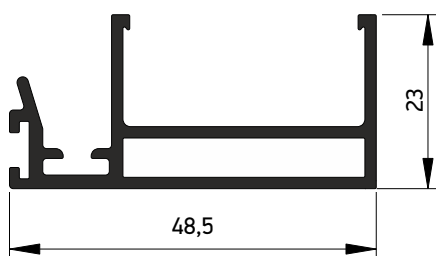

M14602	
Hook sash profile Φύλλο γάντζου	
External perimeter Εξωτερική περίμετρος	218,1 mm
Primary perimeter Κύρια περίμετρος	147 mm
Moment of inertia x-x Ροπή αδρανείας x-x	0,84 cm ⁴
Moment of inertia y-y Ροπή αδρανείας y-y	5,87 cm ⁴
Connector for M14600 transom to hook Σύνδεσμος ταμπλά-γάντζου M14600	311-14-606-03
Cover cap for weathering M14600 sashes Καλύπτρα συνδέσμου M14600 με στεγάνωση	311-14-601-03

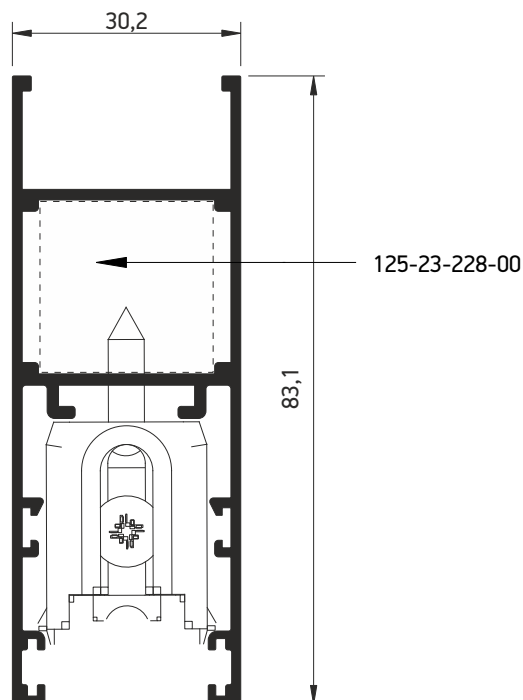

S364	
Shutter sash profile Φύλλο παντζουριού	
External perimeter Εξωτερική περίμετρος	426,8 mm
Primary perimeter Κύρια περίμετρος	180 mm
Moment of inertia x-x Ροπή αδρανείας x-x	6,04 cm ⁴
Moment of inertia y-y Ροπή αδρανείας y-y	19,58 cm ⁴
Mechanical corner cleat 23x22,8mm Μηχανική γωνία σύνδεσης 23x22,8mm	125-23-228-00
Roller plastic double for S350 Ράουλο διπλό πλαστικό S350	600-02-350-00

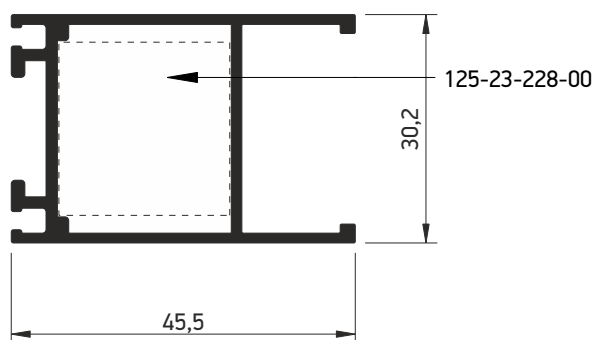

S370	
Narrow shutter sash profile Στενό φύλλο παντζουριού	
External perimeter Εξωτερική περίμετρος	222,3 mm
Primary perimeter Κύρια περίμετρος	100 mm
Moment of inertia x-x Ροπή αδρανείας x-x	3,38 cm ⁴
Moment of inertia y-y Ροπή αδρανείας y-y	4,55 cm ⁴
Mechanical corner cleat 23x22,8mm Μηχανική γωνία σύνδεσης 23x22,8mm	125-23-228-00

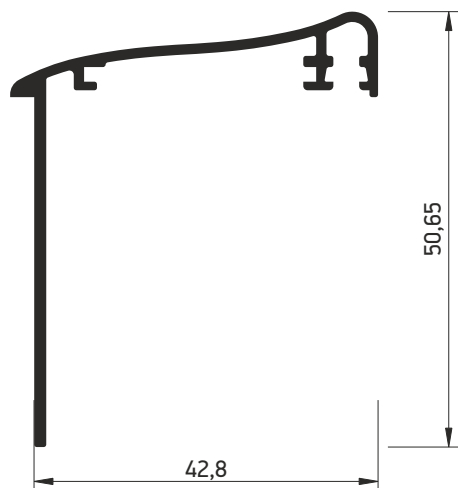

M9417	
Trimming profile Αρμολάλητρο	
External perimeter Εξωτερική περίμετρος	220 mm
Primary perimeter Κύρια περίμετρος	54 mm
Moment of inertia x-x Ροπή αδρανείας x-x	2,98 cm ⁴
Moment of inertia y-y Ροπή αδρανείας y-y	3,27 cm ⁴

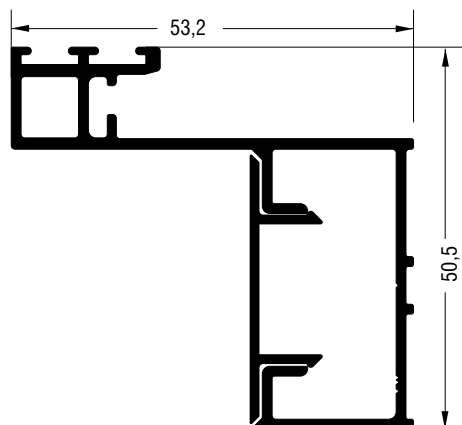

S35019	
Trimming profile for wall typologies Αρμοκάλυπτρο χωνευτών	
External perimeter Εξωτερική περίμετρος	337,4 mm
Primary perimeter Κύρια περίμετρος	76 mm
Moment of inertia x-x Ροπή αδρανείας x-x	6,64 cm ⁴
Moment of inertia y-y Ροπή αδρανείας y-y	8,33 cm ⁴

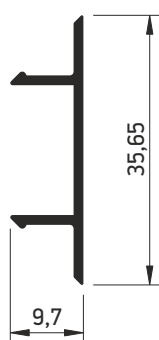

S380	
End cap for profile S35019 Καπάκι για προφίλ S35019	
External perimeter Εξωτερική περίμετρος	105,1 mm
Primary perimeter Κύρια περίμετρος	36 mm
Moment of inertia x-x Ροπή αδρανείας x-x	0,05 cm ⁴
Moment of inertia y-y Ροπή αδρανείας y-y	0,65 cm ⁴



M9010	
End cap for reinforcement profiles Καπάκι για προφίλ ενίσχυσης	
External perimeter Εξωτερική περίμετρος	74,6 mm
Primary perimeter Κύρια περίμετρος	26,9 mm
Moment of inertia x-x Ροπή αδρανείας x-x	0,02 cm ⁴
Moment of inertia y-y Ροπή αδρανείας y-y	0,27 cm ⁴

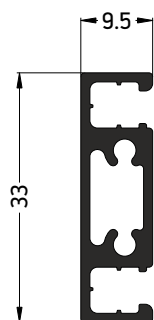

M858	
Flyscreen additional T profile Ταφ για στενό φύλλο σίτας	
External perimeter Εξωτερική περίμετρος	124,2 mm
Primary perimeter Κύρια περίμετρος	79,2 mm
Moment of inertia x-x Ροπή αδρανείας x-x	1,3 cm ⁴
Moment of inertia y-y Ροπή αδρανείας y-y	0,15 cm ⁴

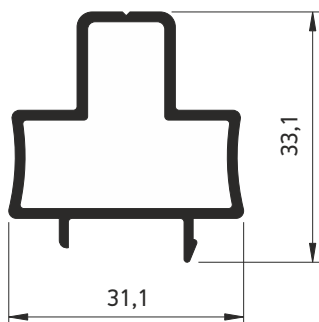

M14254	
Meeting stile adjoining Μπινί φιλητού	
External perimeter Εξωτερική περίμετρος	131 mm
Primary perimeter Κύρια περίμετρος	80 mm
Moment of inertia x-x Ροπή αδρανείας x-x	1,42 cm ⁴
Moment of inertia y-y Ροπή αδρανείας y-y	1,43 cm ⁴
End cap for adjoining profile M14254 Τάπα μπινιού M14254	311-14-254-03

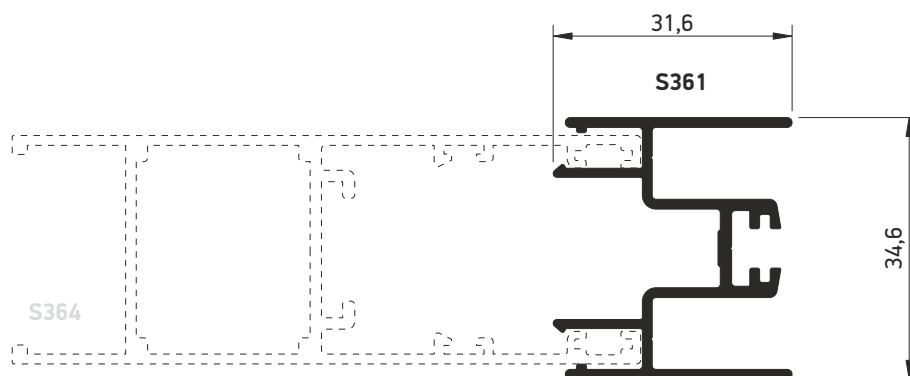

S361	
Meeting stile adjoining Μπινί φιλητού	
External perimeter Εξωτερική περίμετρος	311,3 mm
Primary perimeter Κύρια περίμετρος	62 mm
Moment of inertia x-x Ροπή αδρανείας x-x	3,01 cm ⁴
Moment of inertia y-y Ροπή αδρανείας y-y	1,46 cm ⁴
End cap for shutter meeting stile S361 Τάπα μπινί παντζουριού S361	311-00-361-03

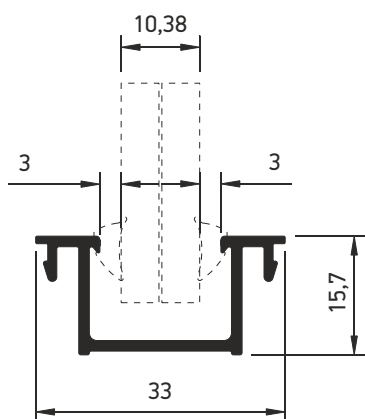

M14635	
Additional profile Πρόσθετο	
External perimeter Εξωτερική περίμετρος	148,9 mm
Primary perimeter Κύρια περίμετρος	63,75 mm
Moment of inertia x-x Ροπή αδρανείας x-x	0,33 cm ⁴
Moment of inertia y-y Ροπή αδρανείας y-y	1,09 cm ⁴

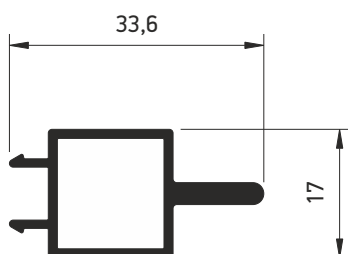

M14637	
Meeting stile adjoining Μπινί φιλιητού	
External perimeter Εξωτερική περίμετρος	108,8 mm
Primary perimeter Κύρια περίμετρος	71,32 mm
Moment of inertia x-x Ροπή αδρανείας x-x	0,33 cm ⁴
Moment of inertia y-y Ροπή αδρανείας y-y	1,05 cm ⁴

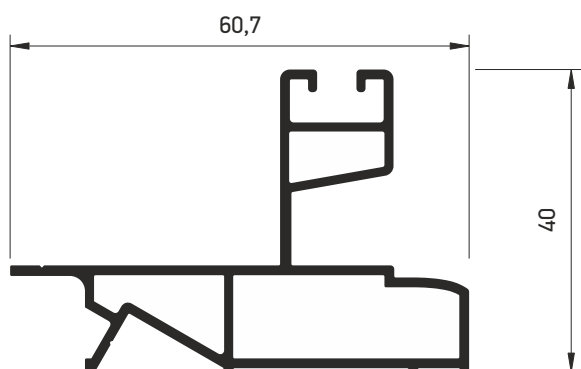

M14639	
Additional profile Πρόσθετο	
External perimeter Εξωτερική περίμετρος	266,6 mm
Primary perimeter Κύρια περίμετρος	155 mm
Moment of inertia x-x Ροπή αδρανείας x-x	4,08 cm ⁴
Moment of inertia y-y Ροπή αδρανείας y-y	6,61 cm ⁴

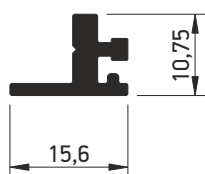

S375	
Shutter additional sash profile Πρόσθετο φύλλου παντζουριού	
External perimeter Εξωτερική περίμετρος	63,6 mm
Primary perimeter Κύρια περίμετρος	16 mm
Moment of inertia x-x Ροπή αδρανείας x-x	0,07 cm ⁴
Moment of inertia y-y Ροπή αδρανείας y-y	0,08 cm ⁴

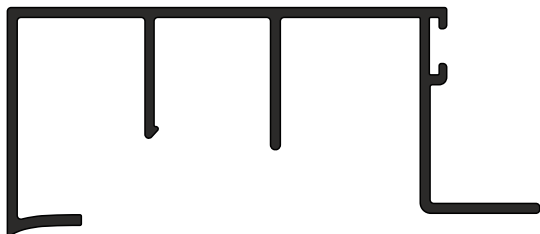

M14652	
Πρόσθετο - Add on profile	
External perimeter Εξωτερική περίμετρος	346 mm
Primary perimeter Κύρια περίμετρος	87,6 mm
Moment of inertia x-x Ροπή αδρανείας x-x	2,29 cm ⁴
Moment of inertia y-y Ροπή αδρανείας y-y	10,96 cm ⁴

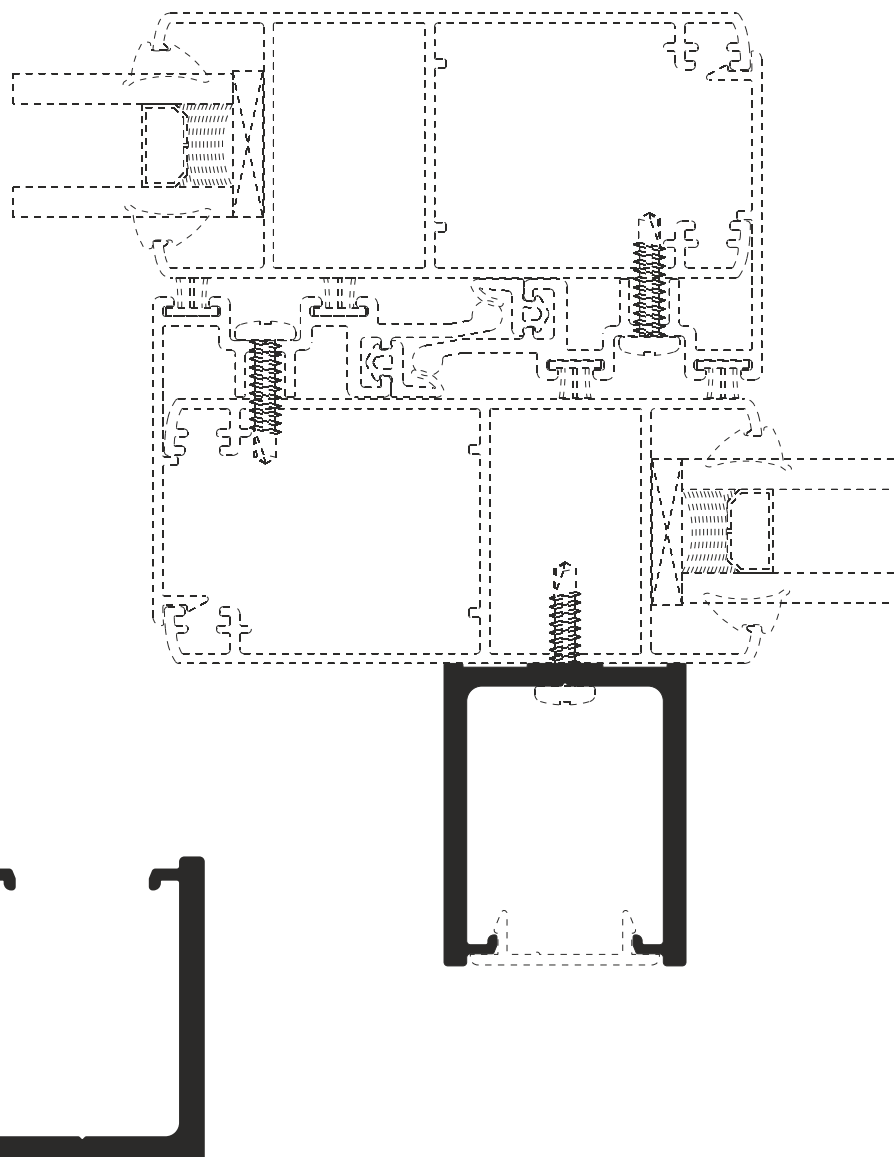

M14653	
Πρόσθετο - Add on profile	
External perimeter Εξωτερική περίμετρος	85,8mm
Primary perimeter Κύρια περίμετρος	0 mm
Moment of inertia x-x Ροπή αδρανείας x-x	0,02 cm ⁴
Moment of inertia y-y Ροπή αδρανείας y-y	0,59 cm ⁴

M12412

 Additional reinforcement profile
 Πρόσθετο ενίσχυσης

External perimeter Εξωτερική περίμετρος	235,6 mm
Primary perimeter Κύρια περίμετρος	84 mm
Moment of inertia x-x Ροπή αδρανείας x-x	5,58 cm ⁴
Moment of inertia y-y Ροπή αδρανείας y-y	5,59 cm ⁴
End cap for M11387 profile Τάπα για το προφίλ M11387	311-11-387-00

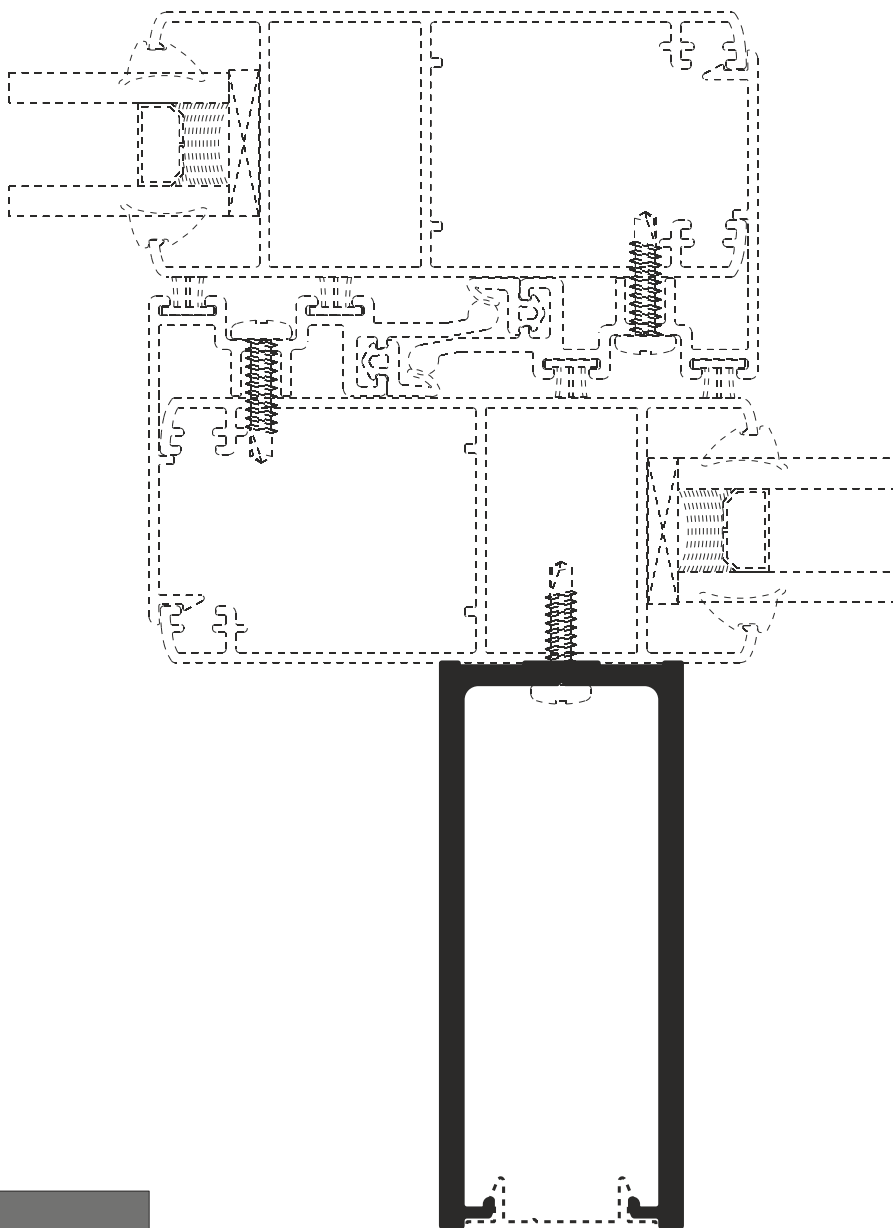

M11387

 Additional reinforcement profile
 Πρόσθετο ενίσχυσης

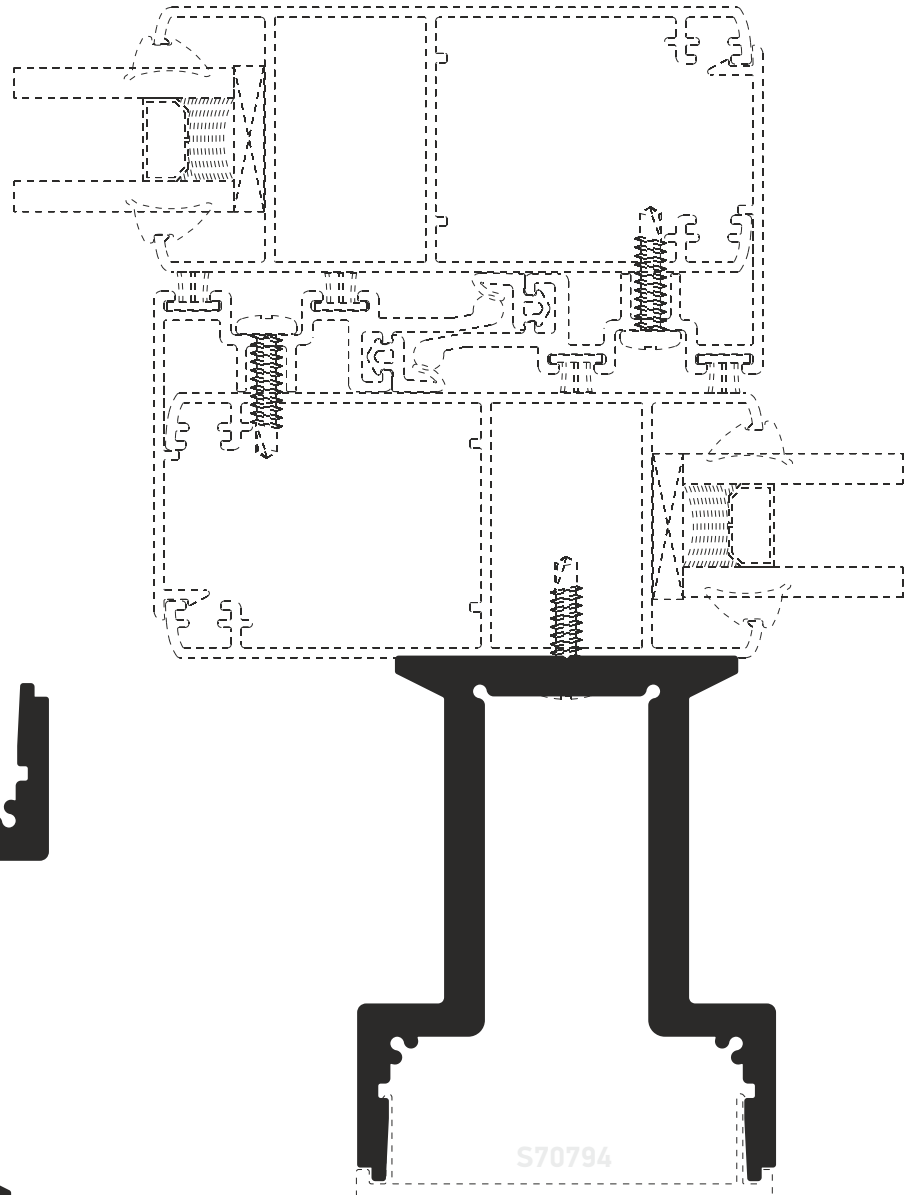
External perimeter Εξωτερική περίμετρος	375,6 mm
Primary perimeter Κύρια περίμετρος	189,6 mm
Moment of inertia x-x Ροπή αδρανείας x-x	10,02 cm ⁴
Moment of inertia y-y Ροπή αδρανείας y-y	30,8 cm ⁴
End cap for M11387 profile Τάπα για το προφίλ M11387	311-11-387-00

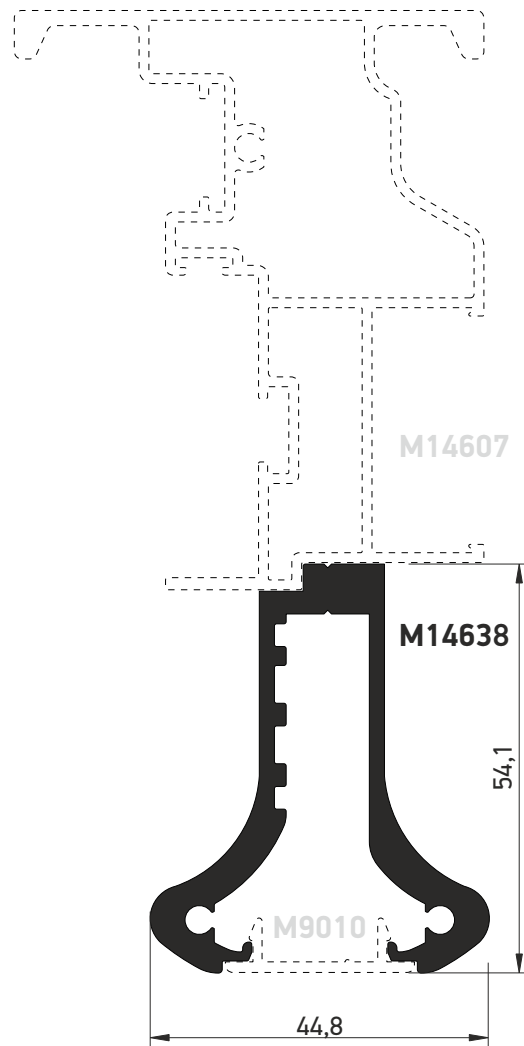

S70793	
Additional reinforcement profile Πρόσθετο ενίσχυσης	
External perimeter Εξωτερική περίμετρος	412,1 mm
Primary perimeter Κύρια περίμετρος	163,6 mm
Moment of inertia x-x Ροπή αδρανείας x-x	24,73 cm ⁴
Moment of inertia y-y Ροπή αδρανείας y-y	37,81 cm ⁴
End cap pair for S70793 reinforcement profile Ζεύγος τάπων πρόσθετου ενίσχυσης S70793	311-70-793-03



M14638	
Additional reinforcement profile Πρόσθετο ενίσχυσης	
External perimeter Εξωτερική περίμετρος	307,2 mm
Primary perimeter Κύρια περίμετρος	139,55 mm
Moment of inertia x-x Ροπή αδρανείας x-x	14,19 cm ⁴
Moment of inertia y-y Ροπή αδρανείας y-y	6,67 cm ⁴

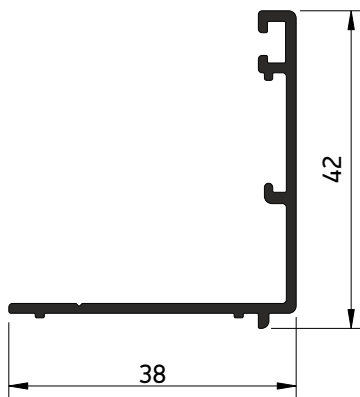

M14645	
Trimming profile Αρμολάλητρο	
External perimeter Εξωτερική περίμετρος	186,6 mm
Primary perimeter Κύρια περίμετρος	40,7 mm
Moment of inertia x-x Ροπή αδρανείας x-x	2,49 cm ⁴
Moment of inertia y-y Ροπή αδρανείας y-y	1,54 cm ⁴

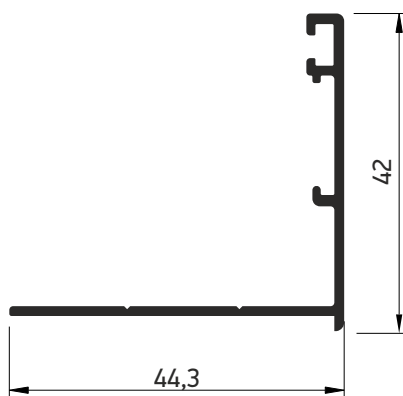

M14648	
Trimming profile Αρμολάλητρο	
External perimeter Εξωτερική περίμετρος	198,2 mm
Primary perimeter Κύρια περίμετρος	47,3 mm
Moment of inertia x-x Ροπή αδρανείας x-x	2,59 cm ⁴
Moment of inertia y-y Ροπή αδρανείας y-y	2,33 cm ⁴

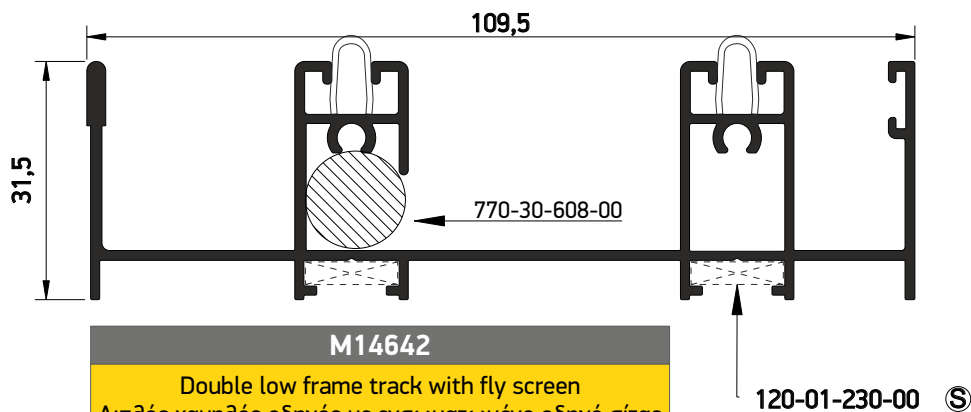

M14642	
Double low frame track with fly screen Διπλός χαμηλός οδηγός με ενσωματωμένο οδηγό σίτας	
External perimeter Εξωτερική περίμετρος	625,7 mm
Primary perimeter Κύρια περίμετρος	324,4 mm
Moment of inertia x-x Ροπή αδρανείας x-x	4,41 cm ⁴
Moment of inertia y-y Ροπή αδρανείας y-y	58,96 cm ⁴
Screw corner for low track frame Γωνία σύνδεσης εξωτερική βιδωτή για χαμηλό οδηγό	120-01-230-00 x2
Stainless steel rail Ανοξείδωτος οδηγός	660-00-450-00

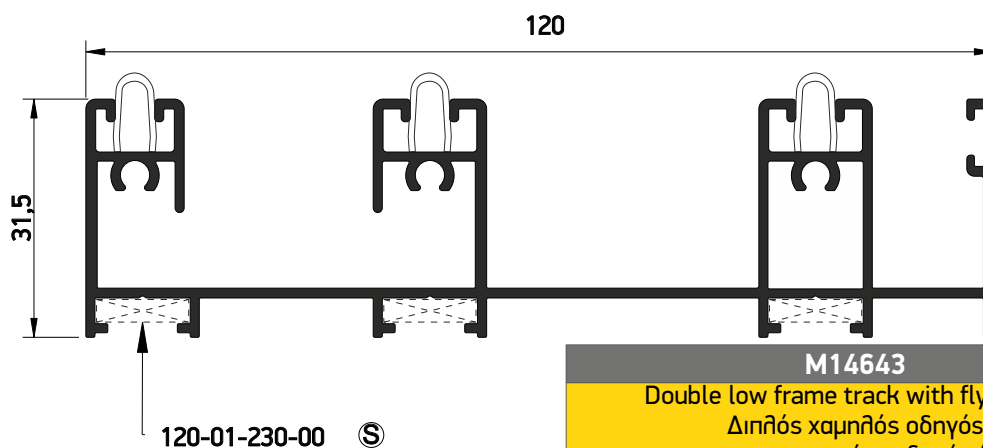

M14643	
Double low frame track with fly screen Διπλός χαμηλός οδηγός με ενσωματωμένο οδηγό σίτας	
External perimeter Εξωτερική περίμετρος	742,9 mm
Primary perimeter Κύρια περίμετρος	304,6 mm
Moment of inertia x-x Ροπή αδρανείας x-x	5,12 cm ⁴
Moment of inertia y-y Ροπή αδρανείας y-y	84,16 cm ⁴
Screw corner for low track frame Γωνία σύνδεσης εξωτερική βιδωτή για χαμηλό οδηγό	120-01-230-00 x3
Stainless steel rail Ανοξείδωτος οδηγός	660-00-450-00

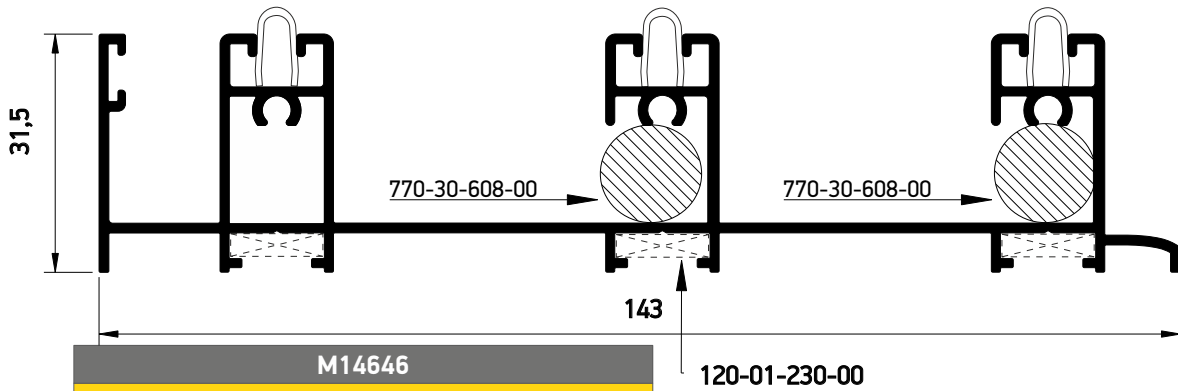

M14646	
Triple frame track Τριπλός σωληνωτός οδηγός	
External perimeter Εξωτερική περίμετρος	689,4 mm
Primary perimeter Κύρια περίμετρος	353,8 mm
Moment of inertia x-x Ροπή αδρανείας x-x	5,56 cm ⁴
Moment of inertia y-y Ροπή αδρανείας y-y	115,93 cm ⁴
Screw corner for low track frame Γωνία σύνδεσης εξωτερική βιδωτή για χαμηλό οδηγό	120-01-230-00 x3
Stainless steel rail Ανοξείδωτος οδηγός	660-00-450-00

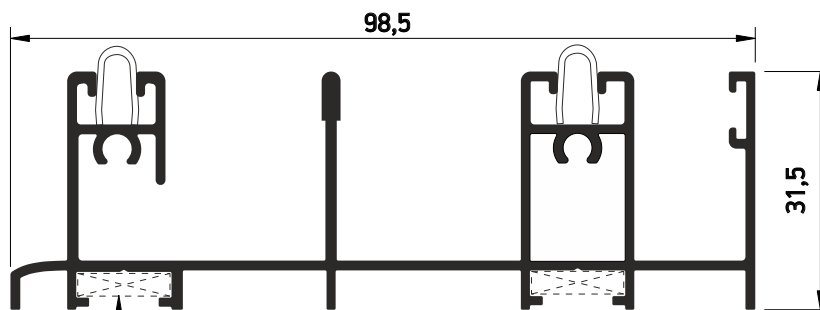

M14647	
Low frame track with fly screen + shutter Χαμηλός οδηγός για τζάμι + σίτα + παντζούρι	
External perimeter Εξωτερική περίμετρος	604 mm
Primary perimeter Κύρια περίμετρος	310,5 mm
Moment of inertia x-x Ροπή αδρανείας x-x	4,39 cm ⁴
Moment of inertia y-y Ροπή αδρανείας y-y	45,46 cm ⁴
Screw corner for low track frame Γωνία σύνδεσης εξωτερική βιδωτή για χαμηλό οδηγό	120-01-230-00 x2
Stainless steel rail Ανοξείδωτος οδηγός	660-00-450-00

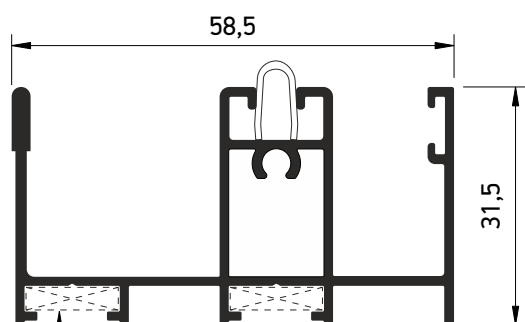

120-01-230-00 ©

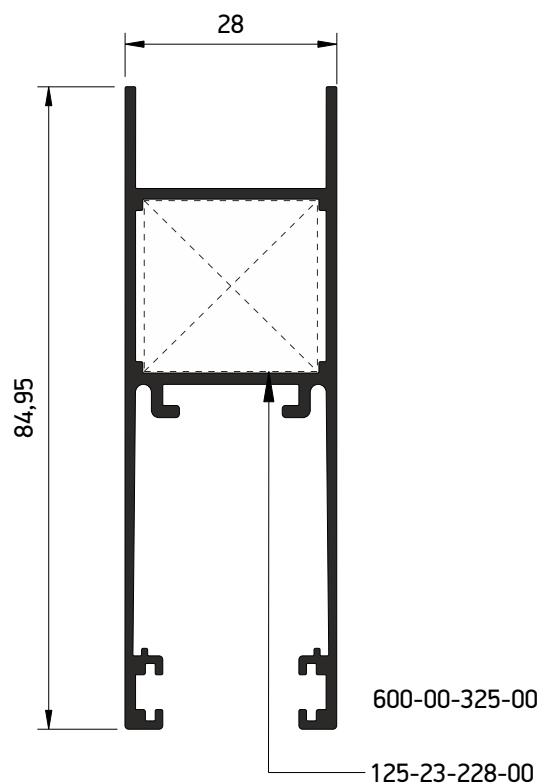

M14641	
Single high frame track with fly screen Μονός σωληνωτός οδηγός με ενσωματωμένο οδηγό σίτας	
External perimeter Εξωτερική περίμετρος	377 mm
Primary perimeter Κύρια περίμετρος	225,3 mm
Moment of inertia x-x Ροπή αδρανείας x-x	2,85
Moment of inertia y-y Ροπή αδρανείας y-y	10,91
Stainless steel rail Ανοξείδωτος οδηγός	660-00-450-00
Screw corner for low track frame Γωνία σύνδεσης εξωτερική βιδωτή για χαμηλό οδηγό	120-01-230-00 x2

S325	
Narrow shutter sash profile Στενό φύλλο παντζουριού	
External perimeter Εξωτερική περίμετρος	403,7 mm
Primary perimeter Κύρια περίμετρος	180 mm
Moment of inertia x-x Ροπή αδρανείας x-x	20,99 cm ⁴
Moment of inertia y-y Ροπή αδρανείας y-y	5 cm ⁴
Screw corner for low track frame Γωνία σύνδεσης εξωτερική βιδωτή για χαμηλό οδηγό	125-23-228-00
Roller Ράουλο	600-00-325-00

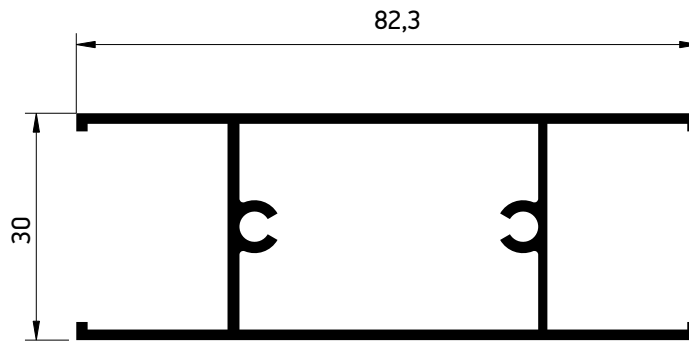

M14685	
T profile Ταφ	
External perimeter Εξωτερική περίμετρος	312,6 mm
Primary perimeter Κύρια περίμετρος	165 mm
Moment of inertia x-x Ροπή αδρανείας x-x	5,31 cm ⁴
Moment of inertia y-y Ροπή αδρανείας y-y	18,15 cm ⁴

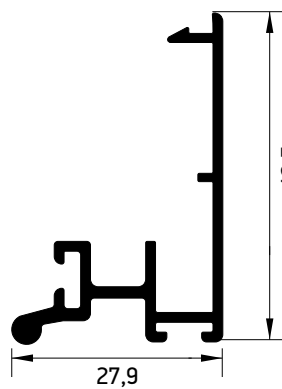

M14684	
Sliding trimming profile Αρμολάστιχο συρομένου	
External perimeter Εξωτερική περίμετρος	217,4 mm
Primary perimeter Κύρια περίμετρος	0 mm
Moment of inertia x-x Ροπή αδρανείας x-x	2,49 cm ⁴
Moment of inertia y-y Ροπή αδρανείας y-y	1,26 cm ⁴

A large, abstract graphic on the left side of the page, composed of several overlapping yellow and orange geometric shapes, including triangles and rectangles, creating a dynamic, layered effect.

Basic Typologies Βασικές Τυπολογίες

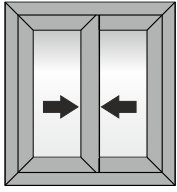
Primary typologies - Κύριες Τυπολογίες

i

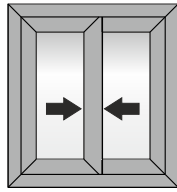
Double sliding window with flat frame, 45° cut
Δίφυλλο επάλληλο συρόμενο με χαμηλό οδηγό, 45° κοπή

ii

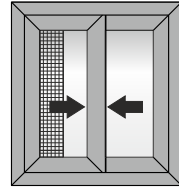
Double sliding window, 45° cut
Δίφυλλο επάλληλο συρόμενο, 45° κοπή

iii

Double sliding window with flat frame & narrow flyscreen, 45° cut
Δίφυλλο επάλληλο συρόμενο με χαμηλό οδηγό & στενή σίτα, 45° κοπή

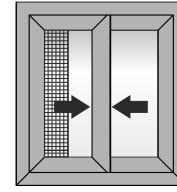
iv

Double sliding window with flat frame & flyscreen, 45° cut
Δίφυλλο επάλληλο συρόμενο με χαμηλό οδηγό & σίτα, 45° κοπή

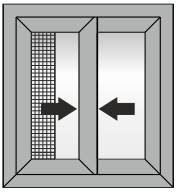
v

Double sliding window with flat frame & narrow flyscreen with additional fly guide, 45° cut
Δίφυλλο επάλληλο συρόμενο με χαμηλό οδηγό & στενή σίτα πρόσθετου οδηγού, 45° κοπή

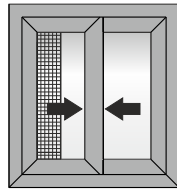
vi

Double sliding window with flat frame & flyscreen, 45° cut in corporate with rolling shutter
Δίφυλλο επάλληλο συρόμενο με χαμηλό οδηγό & σίτα, 45° κοπή σε συνεργασία με ρολό

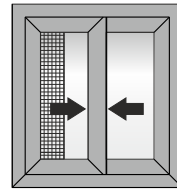
vii

Double sliding window with flyscreen, 45° cut in corporate with rolling shutter
Δίφυλλο επάλληλο συρόμενο με σίτα, 45° κοπή σε συνεργασία με ρολό

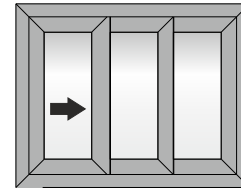
viii

Triple sliding window with flat frame, 45° cut
Τρίφυλλο επάλληλο συρόμενο με χαμηλό οδηγό, 45° κοπή

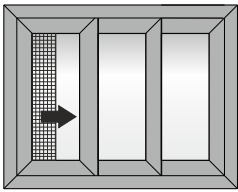
ix

Triple sliding window with flat frame & narrow flyscreen with additional fly guide, 45° cut
Τρίφυλλο επάλληλο συρόμενο με χαμηλό οδηγό & στενή σίτα πρόσθετου οδηγού, 45° κοπή

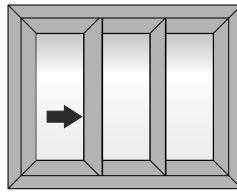
x

Triple sliding window, 45° cut
Τρίφυλλο επάλληλο συρόμενο, 45° κοπή

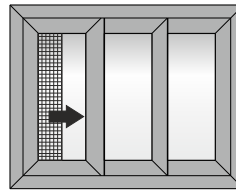
xi

Triple sliding window with flat frame & narrow flyscreen with additional fly guide, 45° cut
Τρίφυλλο επάλληλο συρόμενο με χαμηλό οδηγό & στενή σίτα πρόσθετου οδηγού, 45° κοπή

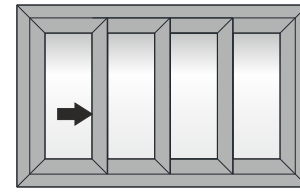
xii

Multiple sliding window with flat frame, 45° cut
Πολλήφυλλο επάλληλο συρόμενο, 45° κοπή

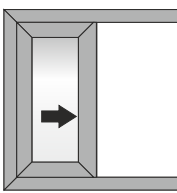
xiii

Single wall sash sliding window with flat frame, 45° cut
Μονόφυλλο χωνευτό συρόμενο με χαμηλό οδηγό, 45° κοπή

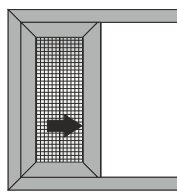
xiv

Single wall sash sliding window with flat frame & fly screen
Μονόφυλλο χωνευτό συρόμενο με χαμηλό οδηγό & στενή σίτα, 45° κοπή

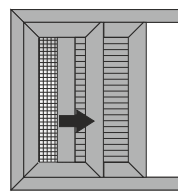
xv

Single wall sash sliding window with flat frame, 45° cut, narrow fly screen & shutter
Μονόφυλλο χωνευτό συρόμενο, με χαμηλό οδηγό, 45° κοπή με στενή σίτα και παντζούρι

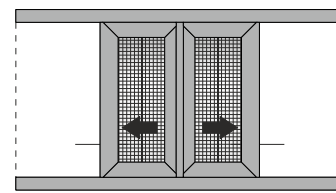
xvi

Double wall sash sliding window in meeting stile, with flat frame, 45° cut, with narrow fly screen
Δίφυλλο χωνευτό συρόμενο με χαμηλό οδηγό, 45° κοπή με στενή σίτα

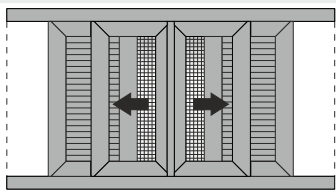

xvii

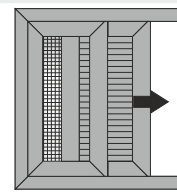
Double wall sash sliding window with NARROW flat frame (98.5 mm), with NARROW fly screen with NARROW shutter, 45° cut
Δίφυλλο χωνευτό συρόμενο, με ΣΤΕΝΟ χαμηλό οδηγό (98.5 mm), 45° κοπή με ΣΤΕΝΗ σίτα και ΣΤΕΝΟ παντζούρι

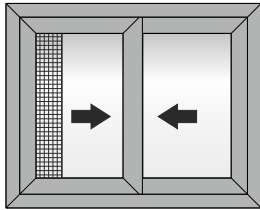

xviii

Single wall sash sliding window with narrow flat frame (98.5 mm), fly screen & shutter, 45° cut
Μονόφυλλο χωνευτό συρόμενο, με στενό χαμηλό οδηγό (98.5 mm), 45° κοπή με στενή σίτα και παντζούρι

Parallel | Επάλληλα

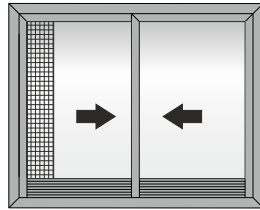

1
Double sash parallel sliding window with fly screen
Δίφυλλο Επάλληλο Συρόμενο 45° κοπή με σήτα



2
Double sash parallel sliding in 90 / 45 assembly window with fly screen
Δίφυλλο Επάλληλο Συρόμενο με 90°/45° κοπή στο κάτω/πάνω μέρος του φύλλου, με σήτα

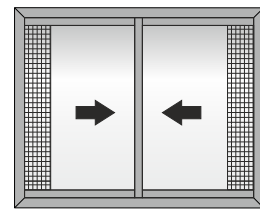

3
Double sash parallel sliding in 90 assembly window with fly screen
Δίφυλλο Επάλληλο Συρόμενο 90° κοπή με σήτα

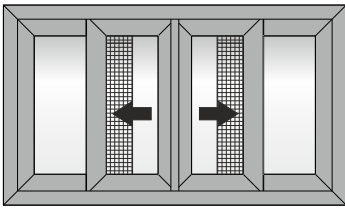

4
Four sash parallel sliding window in meeting stile with fly screen
Τετράφυλλο Φιλιττό Συρόμενο 45° κοπή, με σήτα

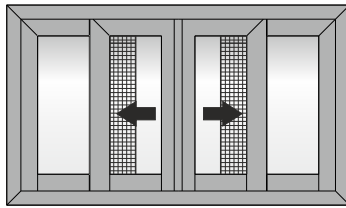

5
Four sash parallel sliding in 90 assembly window in meeting stile with fly screen
Τετράφυλλο Επάλληλο Συρόμενο με 90° κοπή στο κάτω μέρος και 45° κοπή στο πάνω μέρος του φύλλου, με σήτα

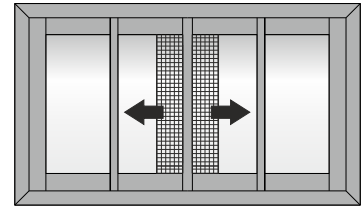

6
Four sash narrow parallel sliding in 90 assembly window in meeting stile with fly screen
Τετράφυλλο Επάλληλο Φιλιττό 90° Κοπή, με σήτα

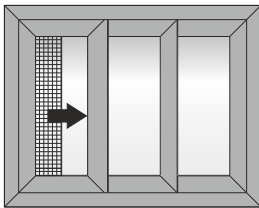

7
Triple sash parallel sliding window with fly screen
Τρίφυλλο Επάλληλο 45° Κοπή, με σήτα

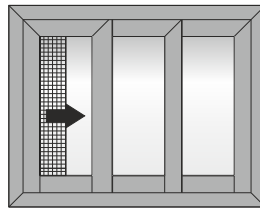

8
Triple sash parallel sliding window in 90 assembly with fly screen
Τρίφυλλο Επάλληλο Συρόμενο με 90° κοπή στο κάτω μέρος και 45° κοπή στο πάνω μέρος του φύλλου, με σήτα

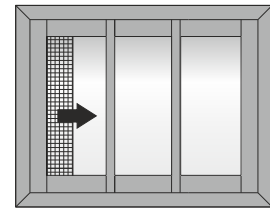

9
Triple sash narrow parallel sliding window in 90 assembly with fly screen
Τρίφυλλο Επάλληλο Συρόμενο με 90° κοπή, με σήτα

* Additional Typologies - Επιπλέον τυπολογίες

* Χωρίς συνταγή - No Sections available

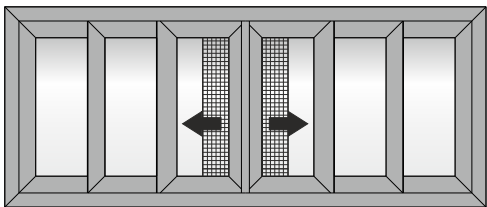

10 *
Six sash n parallel sliding window in meeting stile with fly screen
Εξάφυλλο Επάλληλο 45° Κοπή, με σήτα

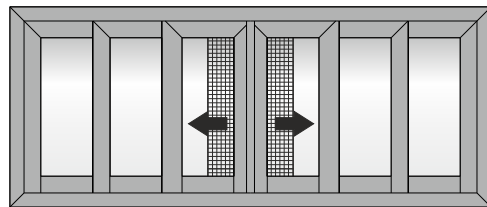

11 *
Six sash parallel sliding in 90 assembly window in meeting stile with fly screen
Εξάφυλλο Επάλληλο Συρόμενο με 90° κοπή στο κάτω μέρος και 45° κοπή στο πάνω μέρος του φύλλου, με σήτα

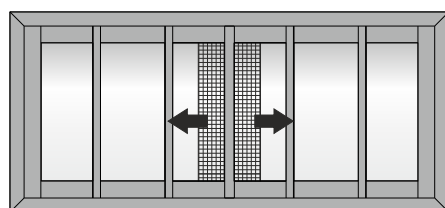

12
Six sash narrow parallel sliding in 90 assembly window in meeting stile with fly screen
Εξάφυλλο Επάλληλο Φιλιττό 90° Κοπή, με σήτα

Pocket Typologies | Χωνευτές Τυπολογίες

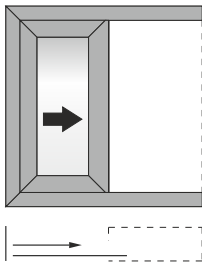

13

Single sash pocket sliding window
Μονόφυλλο χωνευτό συρόμενο 45° κοπή

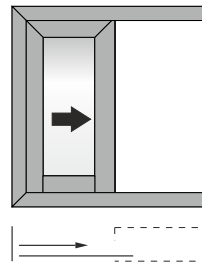

14

Single sash pocket sliding window in 90° assembly
Μονόφυλλο χωνευτό με 90°/45° κοπή
στο κάτω/πάνω μέρος του φύλλου

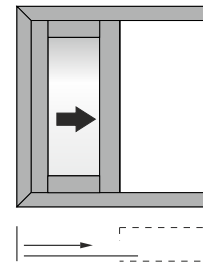

15

Single narrow sash pocket sliding window in 90° assembly
Μονόφυλλο χωνευτό με 90° κοπή

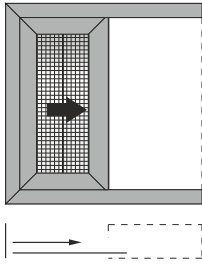

16

Single sash pocket sliding window with fly screen
Μονόφυλλο χωνευτό συρόμενο 45° κοπή, με σήτα

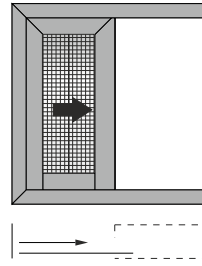

17

Single sash pocket sliding window in 90° assembly with fly screen
Μονόφυλλο χωνευτό με 90°/45° κοπή στο κάτω/πάνω μέρος του φύλλου, με σήτα

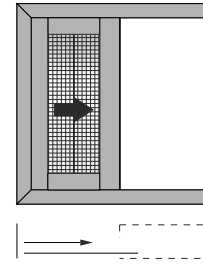

18

Single sash pocket sliding window in 90° assembly with fly screen
Μονόφυλλο χωνευτό με 90° κοπή, με σήτα

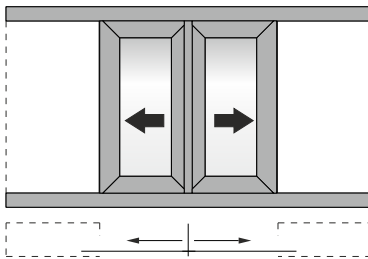

19

Double sash pocket sliding window in meeting stile
Δίφυλλο χωνευτό συρόμενο 45° κοπή

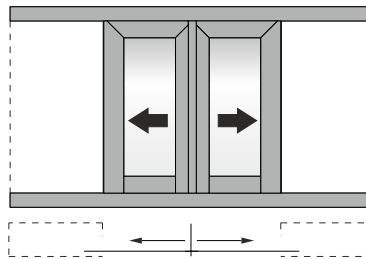

20

Double sash pocket sliding window assembly 90°/45° in meeting stile
Δίφυλλο χωνευτό με 90°/45° κοπή στο κάτω/πάνω μέρος του φύλλου

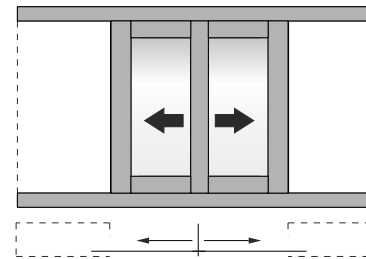

21a

Double sash pocket sliding window 90° cut with additional meeting stile
Δίφυλλο χωνευτό με 90° κοπή και πρόσθετο μπινί

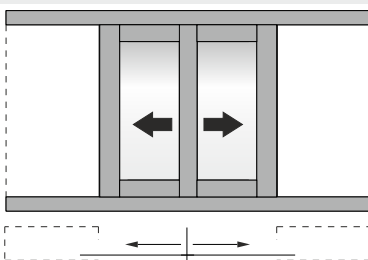

21b

Double sash pocket sliding window 90° cut with narrow meeting stile
Δίφυλλο χωνευτό με 90° κοπή και στενό μπινί

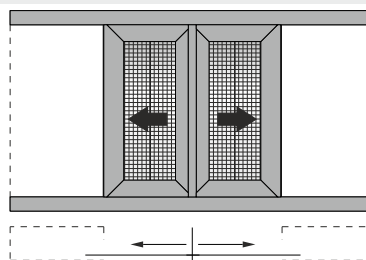

22

Double sash pocket sliding window in meeting stile with fly screen
Δίφυλλο χωνευτό συρόμενο 45° κοπή, με σήτα

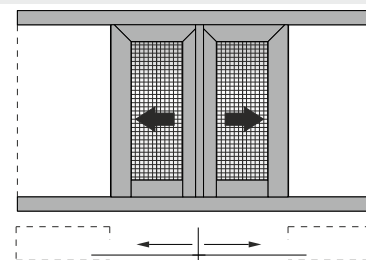

23

Double sash pocket sliding in 90° assembly window in meeting stile with fly screen
Δίφυλλο χωνευτό με 90°/45° κοπή στο κάτω/πάνω μέρος του φύλλου, με σήτα

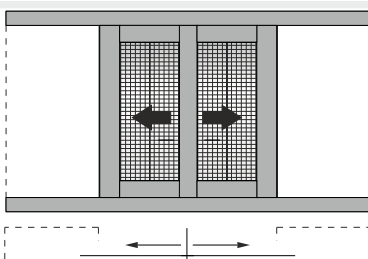

24a

Double sash pocket sliding window 90° cut with additional meeting stile, with flyscreen
Δίφυλλο χωνευτό με 90° κοπή και πρόσθετο μπινί, με σήτα

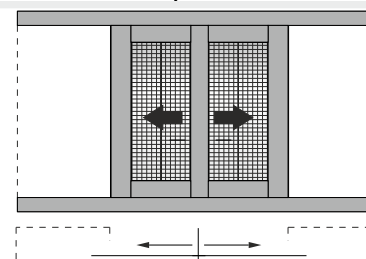

24b

Double sash pocket sliding window 90° cut with narrow meeting stile, with flyscreen
Δίφυλλο χωνευτό με 90° κοπή και στενό μπινί, με σήτα

Pocket Typologies with shutter | Χωνευτές Τυπολογίες με παντζούρι

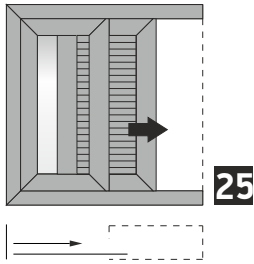

25

Single sash pocket sliding window with shutter
Μονόφυλλο χωνευτό συρόμενο 45° κοπή με παντζούρι

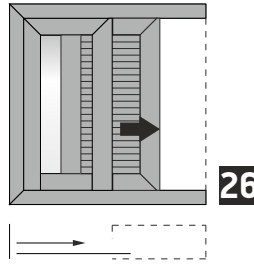

26

Single sash pocket sliding window in 90° assembly with shutter
Μονόφυλλο χωνευτό με 90°/45° κοπή στο κάτω/πάνω μέρος του φύλλου, με παντζούρι

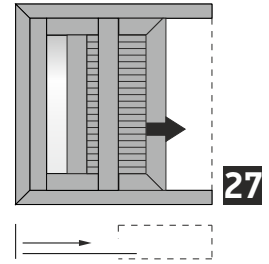

27

Single sash pocket sliding window 90° cut with shutter
Μονόφυλλο χωνευτό με 90° κοπή, με παντζούρι

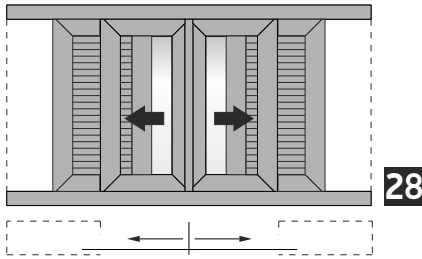

28

Double sash pocket sliding window in meeting stile with shutters
Δίφυλλο χωνευτό συρόμενο 45° κοπή, με παντζούρι

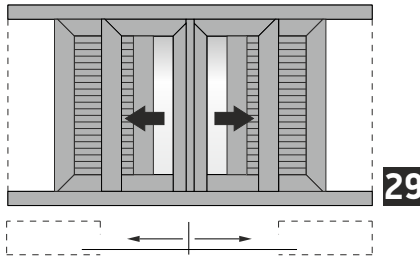

29

Double sash pocket sliding window in 90° assembly with shutters
Δίφυλλο χωνευτό με 90°/45° κοπή στο κάτω/πάνω μέρος του φύλλου, με παντζούρι

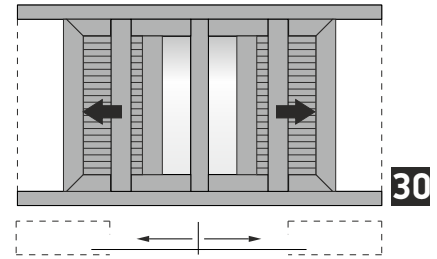

30

Double sash pocket sliding window with shutter 90° cut with additional meeting stile
Δίφυλλο χωνευτό με 90° κοπή και πρόσθετο μπιλί

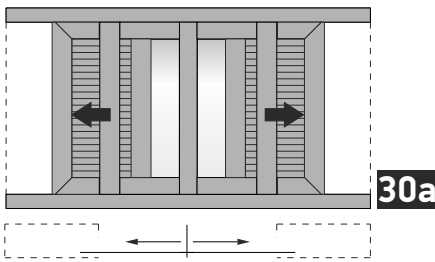

30a

Two-sash pocket sliding window with shutter 90° cut with additional meeting stile
Δίφυλλο χωνευτό με παντζούρι 90° κοπή και πρόσθετο μπιλί

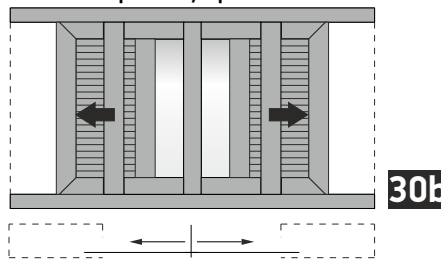

30b

Two-sash pocket sliding window with shutter 90° cut
Δίφυλλο χωνευτό με παντζούρι 90° κοπή

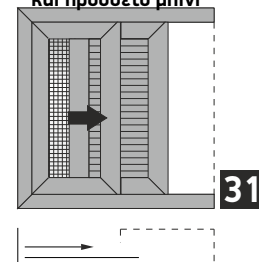

31

Single sash pocket sliding window with glass - fly screen @ shutter
Μονόφυλλο χωνευτό συρόμενο 45° κοπή,

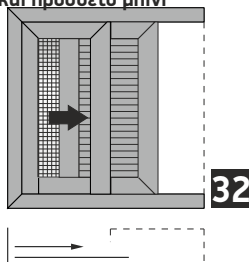

32

Single sash pocket sliding window in 90° assembly with glass, fly screen @ shutter
Μονόφυλλο χωνευτό με 90°/45° κοπή στο κάτω/πάνω μέρος του φύλλου, με σήτα και παντζούρι

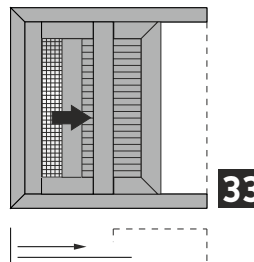

33a

One-sash pocket sliding window 90° cut with flyscreen @ shutter
Μονόφυλλο χωνευτό με 90° κοπή, με σήτα και παντζούρι

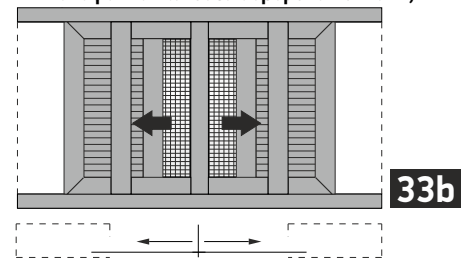

33b

Double narrow sash pocket sliding window in meeting stile, narrow intelocking profile in 90° assembly with glass - fly screens @ shutters
Δίφυλλο χωνευτό με 90° κοπή, στενό μπιλί, με σήτα και παντζούρι

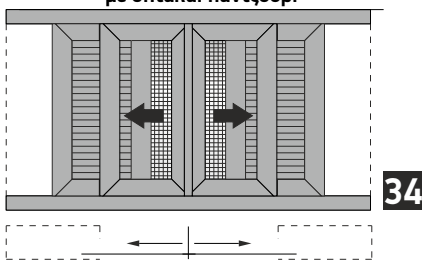

34

Double sash pocket sliding window in meeting stile, with glass - fly screens @ shutters
Δίφυλλο χωνευτό συρόμενο 45° κοπή, με σήτα και παντζούρι

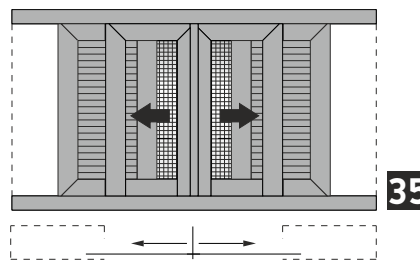

35

Double sash pocket sliding window in meeting stile, in 90° assembly with glass - fly screens @ shutters
Δίφυλλο χωνευτό με 90°/45° κοπή στο κάτω/πάνω μέρος του φύλλου, με σήτα και παντζούρι

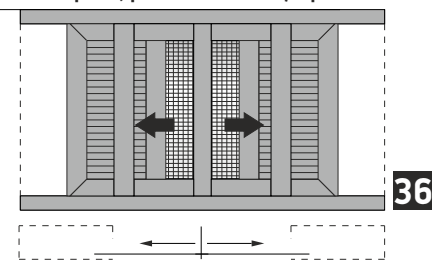

36

Double sash pocket sliding window in meeting stile, in 90° assembly with glass - fly screens @ shutters
Δίφυλλο χωνευτό με 90° κοπή, με σήτα και παντζούρι

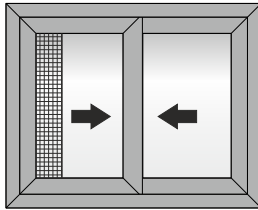
Flat frame | Χαμηλός Οδηγός
Parallel | Επάλληλα

37

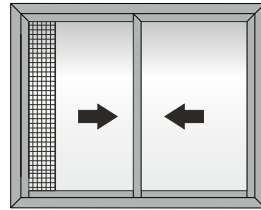
Double sash parallel sliding window with fly screen
Δίφυλλο Επάλληλο Συρόμενο 45°κοπή με σήτα

38

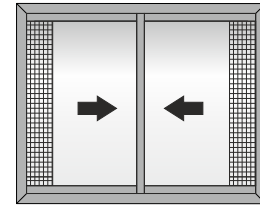
Double sash parallel sliding in 90 / 45 assembly window with fly screen
Δίφυλλο Επάλληλο Συρόμενο με 90°/45°κοπή στο κάτω/πάνω μέρος του φύλλου, με σήτα

39

Double sash parallel sliding in 90 assembly window with fly screen
Δίφυλλο Επάλληλο Συρόμενο 90° κοπή με σήτα

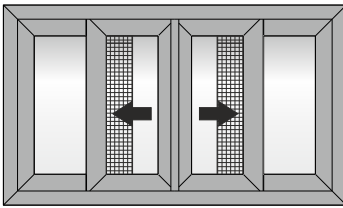
40

Four sash parallel sliding window in meeting stile with fly screen
Τετράφυλλο Φιλιττό Συρόμενο 45°κοπή με σήτα

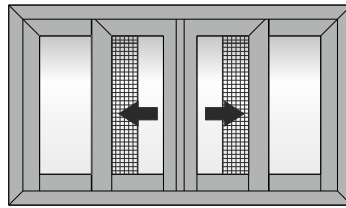
41

Four sash parallel sliding in 90 assembly window in meeting stile with fly screen
Τετράφυλλο Επάλληλο Συρόμενο με 90°κοπή στο κάτω μέρος και 45°κοπή στο πάνω μέρος του φύλλου, με σήτα

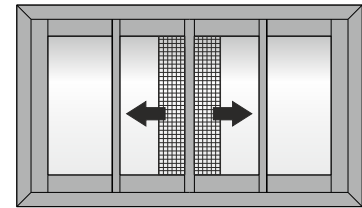
42

Four sash narrow parallel sliding in 90 assembly window in meeting stile with fly screen
Τετράφυλλο Επάλληλο Φιλιττό 90°Κοπή, με σήτα

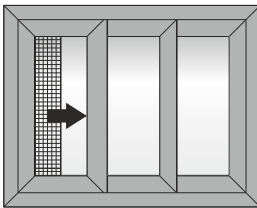
43

Triple sash parallel sliding window with fly screen
Τρίφυλλο Επάλληλο 45°Κοπή, με σήτα

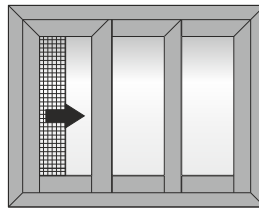
44

Triple sash parallel sliding window in 90 assembly with fly screen
Τρίφυλλο Επάλληλο Συρόμενο με 90°κοπή στο κάτω μέρος και 45°κοπή στο πάνω μέρος του φύλλου, με σήτα

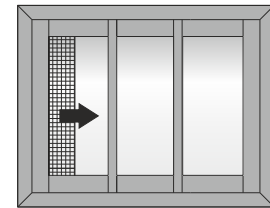
45

Triple sash narrow parallel sliding window in 90 assembly with fly screen
Τρίφυλλο Επάλληλο Συρόμενο με 90°κοπή, με σήτα

***Additional Typologies - Επιπλέον τυπολογίες**

* Χωρίς συνταγή - No Sections available

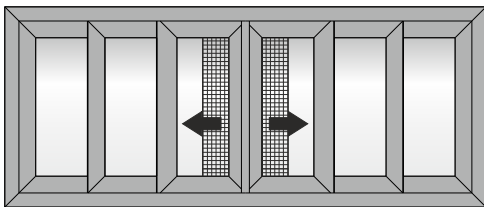
46 *

Six sash parallel sliding window in meeting stile with fly screen
Εξάφυλλο Επάλληλο 45°Κοπή, με σήτα

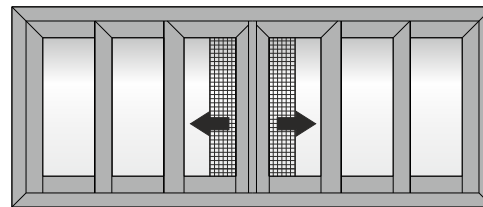

47 *

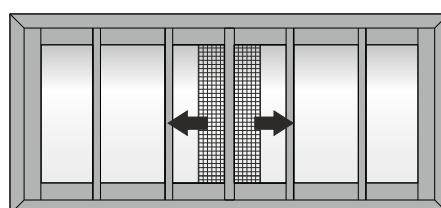
Six sash parallel sliding in 90 assembly window in meeting stile with fly screen
Εξάφυλλο Επάλληλο Συρόμενο με 90°κοπή στο κάτω μέρος και 45°κοπή στο πάνω μέρος του φύλλου, με σήτα

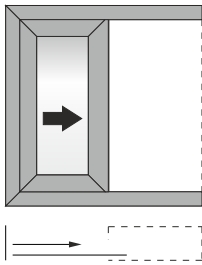

48 *

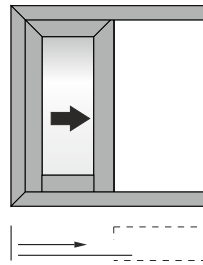
Six sash narrow parallel sliding in 90 assembly window in meeting stile with fly screen
Εξάφυλλο Επάλληλο Φιλιττό 90°Κοπή, με σήτα

Flat frame | Χαμηλός Οδηγός
Pocket typologies | Χωνευτές τυπολογίες

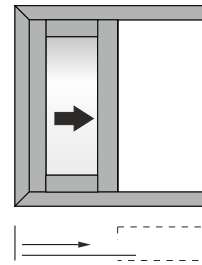
49

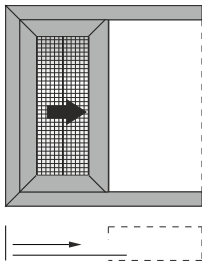
 Single sash pocket sliding window
 Μονόφυλλο χωνευτό συρόμενο 45° κοπή

50

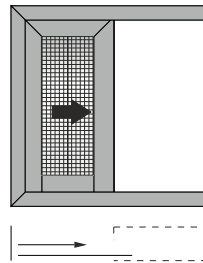
 Single sash pocket sliding window in 90°/45° assembly
 Μονόφυλλο χωνευτό με 90°/45° κοπή
 στο κάτω/πάνω μέρος του φύλλου

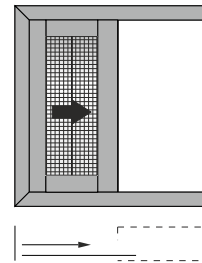
51

 Single narrow sash pocket sliding window in 90°/45° assembly
 Μονόφυλλο χωνευτό με 90° κοπή

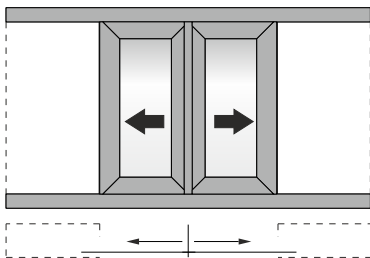
52

 Single sash pocket sliding window
 with fly screen
 Μονόφυλλο χωνευτό συρόμενο 45° κοπή,
 με σήτα

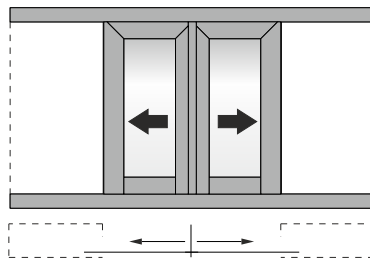
53

 Single sash pocket sliding window
 in 90°/45° assembly with fly screen
 Μονόφυλλο χωνευτό με 90°/45° κοπή
 στο κάτω/πάνω μέρος του φύλλου,
 με σήτα

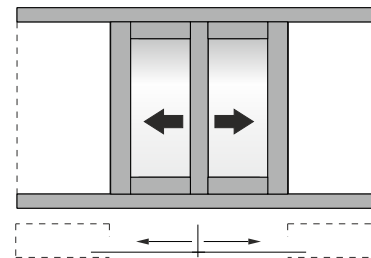
54

 Single sash pocket sliding window in
 90° assembly with fly screen
 Μονόφυλλο χωνευτό με 90° κοπή,
 με σήτα

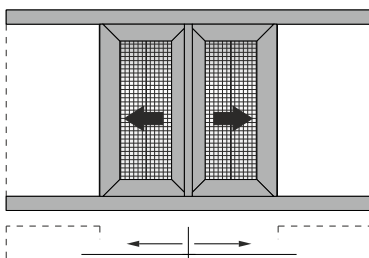
55

 Double sash pocket sliding
 window in meeting stile
 Δίφυλλο χωνευτό συρόμενο 45° κοπή

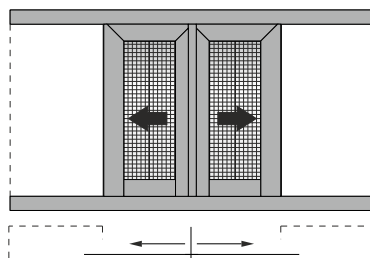
56

 Double sash pocket sliding in 90°/45° assembly
 window in meeting stile
 Δίφυλλο χωνευτό με 90°/45° κοπή
 στο κάτω/πάνω μέρος του φύλλου

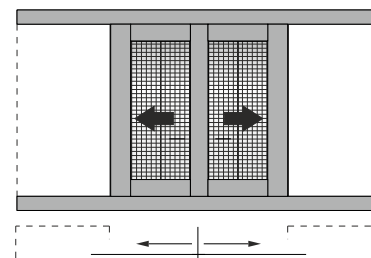
57

 Double narrow sash pocket sliding in 90°
 assembly window in meeting stile
 Δίφυλλο χωνευτό με 90° κοπή

58

 Double sash pocket sliding window
 in meeting stile with fly screen
 Δίφυλλο χωνευτό συρόμενο 45° κοπή,
 με σήτα

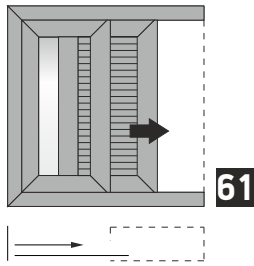
59

 Double sash pocket sliding in 90°/45° assembly
 window in meeting stile with fly screen
 Δίφυλλο χωνευτό με 90°/45° κοπή
 στο κάτω/πάνω μέρος του φύλλου,
 με σήτα

60

 Double narrow sash pocket sliding in 90°
 assembly window in meeting stile
 with fly screen
 Δίφυλλο χωνευτό με 90° κοπή,
 με σήτα

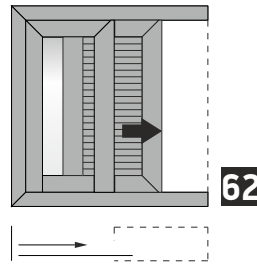
Flat frame | Χαμηλός Οδηγός
Pocket typologies with shutter | Χωνευτές τυπολογίες με παντζούρι

Single sash pocket sliding window with shutter
Μονόφυλλο χωνευτό συρόμενο 45° κοπή με παντζούρι



Single sash pocket sliding window in 90° assembly with shutter
Μονόφυλλο χωνευτό με 90°/45° κοπή στο κάτω/πάνω μέρος του φύλλου, με παντζούρι

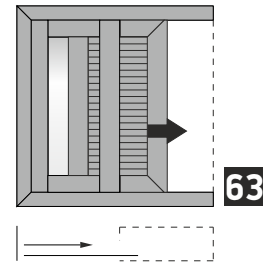

One-sash pocket sliding window 90° cut, with shutter
Μονόφυλλο χωνευτό με 90° κοπή, με παντζούρι

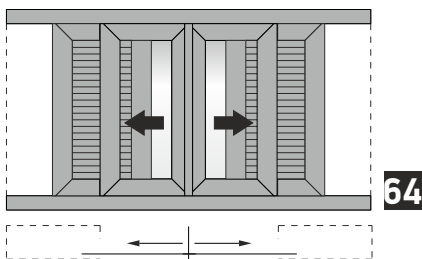

Double sash pocket sliding window 90° in meeting stile with shutters
Δίφυλλο χωνευτό συρόμενο 45° κοπή, με παντζούρι

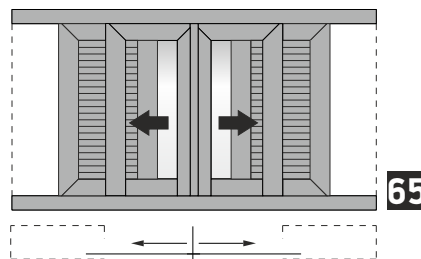

Double sash pocket sliding window in 90° assembly in meeting stile with shutters
Δίφυλλο χωνευτό με 90°/45° κοπή στο κάτω/πάνω μέρος του φύλλου, με παντζούρι

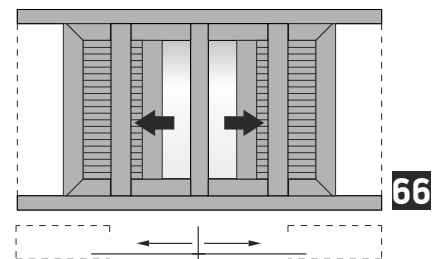

Double narrow sash pocket sliding window in 90° assembly in meeting stile with shutters
Δίφυλλο χωνευτό με 90° κοπή, με παντζούρι

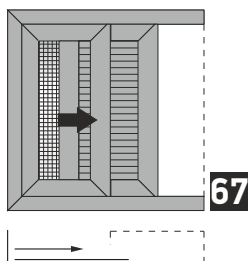

Single sash pocket sash sliding window with glass - fly screen & shutter
Μονόφυλλο χωνευτό συρόμενο 45° κοπή, με σήτα και παντζούρι

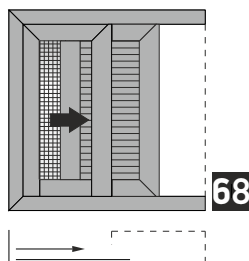

Single sash pocket sliding window in 90° assembly with glass, fly screen & shutter
Μονόφυλλο χωνευτό με 90°/45° κοπή στο κάτω/πάνω μέρος του φύλλου, με σήτα και παντζούρι

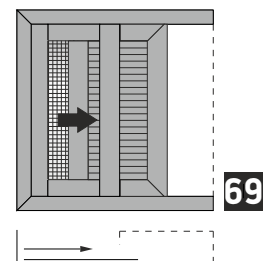

One-sash pocket sliding window 90° cut with glass, fly screen & shutter
Μονόφυλλο χωνευτό με 90° κοπή, με σήτα και παντζούρι

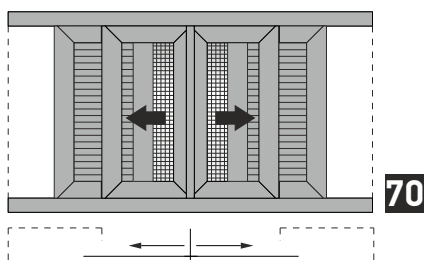

Double sash pocket sliding window in meeting stile, with glass - fly screens & shutters
Δίφυλλο χωνευτό συρόμενο 45° κοπή, με σήτα και παντζούρι

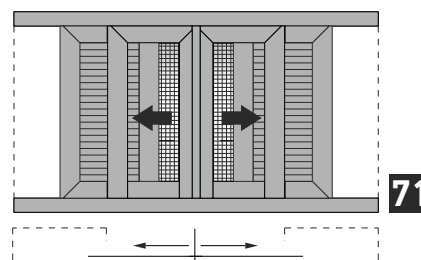

Double sash pocket sliding window in meeting stile, in 90° assembly with glass - fly screens & shutters
Δίφυλλο χωνευτό με 90°/45° κοπή στο κάτω/πάνω μέρος του φύλλου, με σήτα και παντζούρι

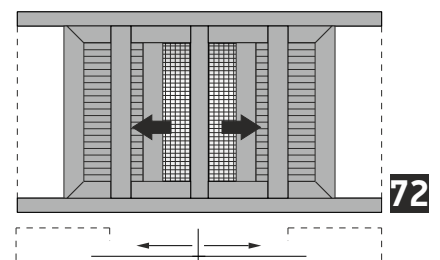

Double narrow sash pocket sliding window in meeting stile, in 90° assembly with glass - fly screens & shutters
Δίφυλλο χωνευτό με 90° κοπή, με σήτα και παντζούρι

A large, abstract graphic on the left side of the page, composed of several overlapping yellow and orange geometric shapes, including triangles and rectangles, creating a dynamic, layered effect.

Sections

Τομές

Primary Typologies
Κύριες Τυπολογίες

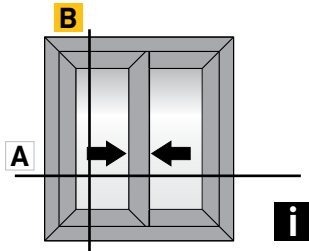

Alternatively for 24mm Glazing
Εναλλακτική χρήση για υάλωση 24mm

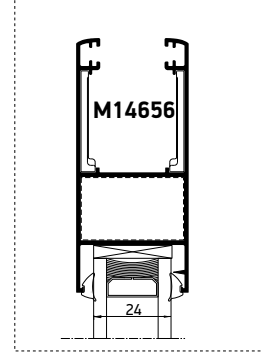

Double sliding window
with flat frame | 45° cut
Δίφυλλο επάλληλο συρόμενο
με χαμηλό οδηγό | 45° κοπή

B

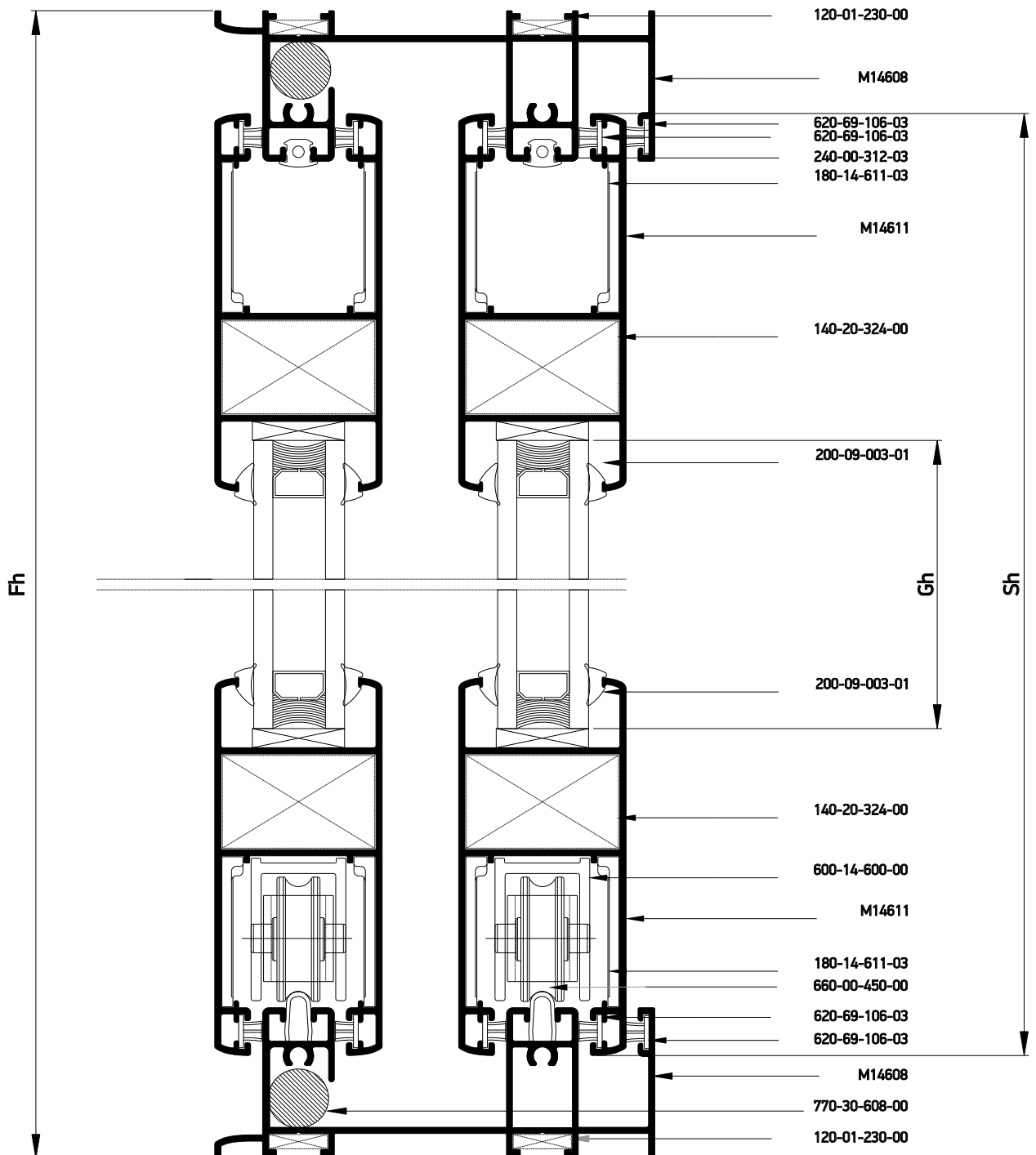

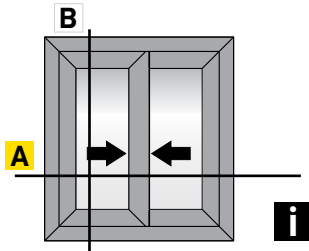

Double sliding window
with flat frame | 45° cut
Δίφυλλο επάλληλο συρόμενο
με χαμηλό οδηγό | 45° κοπή

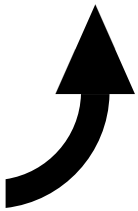

Κάθετη
απεικόνιση 90°
Rotate view 90°

A

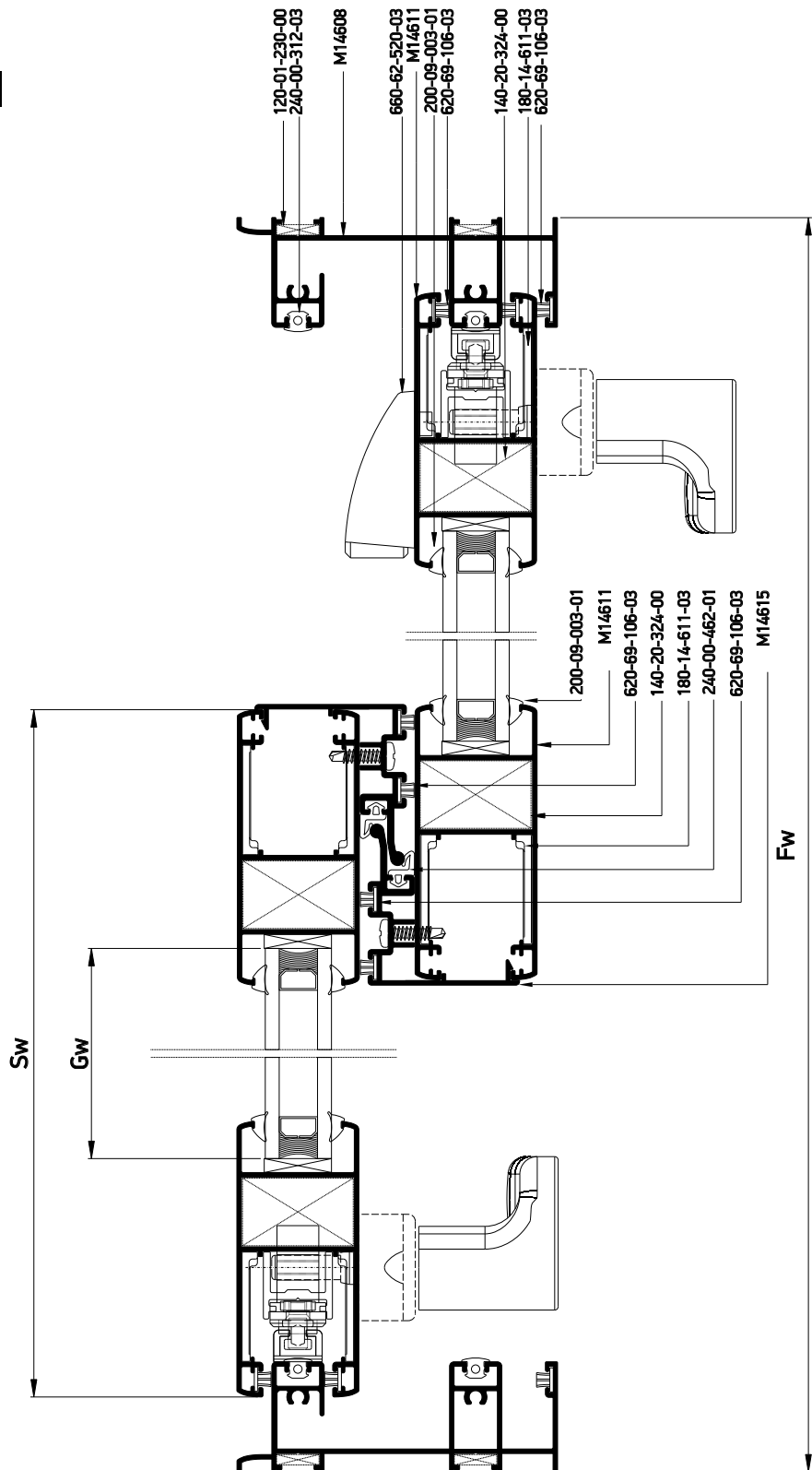

Profile cuttings-Κονές προφίλ			Accessory cuttings-Κονές εξαρτημάτων			
			Code-Κωδικός	Accessory Εξάρτημα	Description Περιγραφή	Quantity-Ποσότητα
Frame rail width M14608 Πλάτος οδηγού M14608		2 pcs-τμχ	120-01-230-00		Die casted corner cleat 10,6x26,2mm Γωνία σύνδεσης χυτή 10,6x26,2mm	8 pcs-τμχ
Side frame rail height M14608 Ύψος οδηγού M14608		2 pcs-τμχ	140-20-324-00		Monticelli corner for M14611 profile Σύνδεσμος Monticelli για M14611	8 pcs-τμχ
Sash width M14611 Πλάτος φύλλου M14611		4 pcs-τμχ	180-14-611-03		Alignment corner for M14611 sash profile Γωνία επιπεδότητας φύλλου M14611	16 pcs-τμχ
Sash height M14611 Ύψος φύλλου M14611		4 pcs-τμχ	600-14-600-00		M14600 Roller Ράουλο M14600	4 pcs-τμχ
Interlocking profile height M14615 Ύψος γάντζου M14615		2 pcs-τμχ	311-14-615-03		Interlocking profile M14615 end cap Τάπα αγκίστρου M14615	2 set
Glass unit height Ύψος υαλοπίνακα		2 pcs-τμχ	240-35-345-03		Central seal 34,5mm Κεντρικό στεγανοποιητικό 34,5mm	2 pcs-τμχ
			660-00-450-00		Inox railing guide Ανοξείδωτος οδηγός	2 (Fw-49 mm)
Glass unit width Πλάτος υαλοπίνακα		2 pcs-τμχ	620-69-106-03		Brush weatherstripping pile 6,9x6mm 4P Βουρτσάκι 6,9x6mm 4P	8(Sh+Sw) 2(Fh+Fw)
			200-09-003-01		Glazing Wedge EPDM Gasket 3mm Black Σφήνα EPDM 3mm Μαύρη	8(Sh+Sw)
			240-00-462-01		Gasket for S450 hook EPDM black Ελαστικό αγκίστρου S450 EPDM μαύρο	2Sh
			240-00-312-01		Frame guide M312 gasket Ελαστικό οδηγού M312	2Fw+ 4Fh
			660-62-520-03		Εξωτερικό стоп 20mm External Stopper 20mm	1 pcs-τμχ
			650-14-611-00		Shock absorber for M14611 sash Αμορτισέρ φύλλου M14611	4 pcs-τμχ
			770-30-608-00		Cord joint Ø15 Κορδόνι αρμού Ø15	2pcs-τμχ (80 mm)

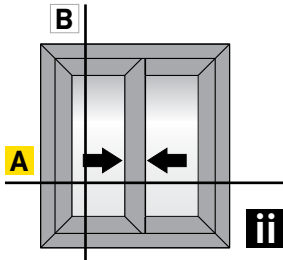

Double sliding window
45° cut
Δίφυλλο επάλληλο συρόμενο
45°κοπή

B

Alternatively for 24mm Glazing
Εναλλακτική χρήση για υάλωση 24mm

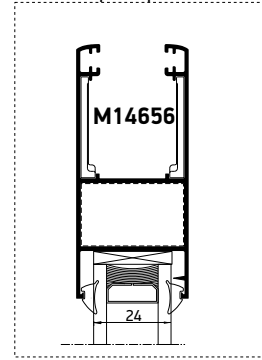

- 620-69-106-03
- 140-11-260-00
- M14609
- 140-11-260-00

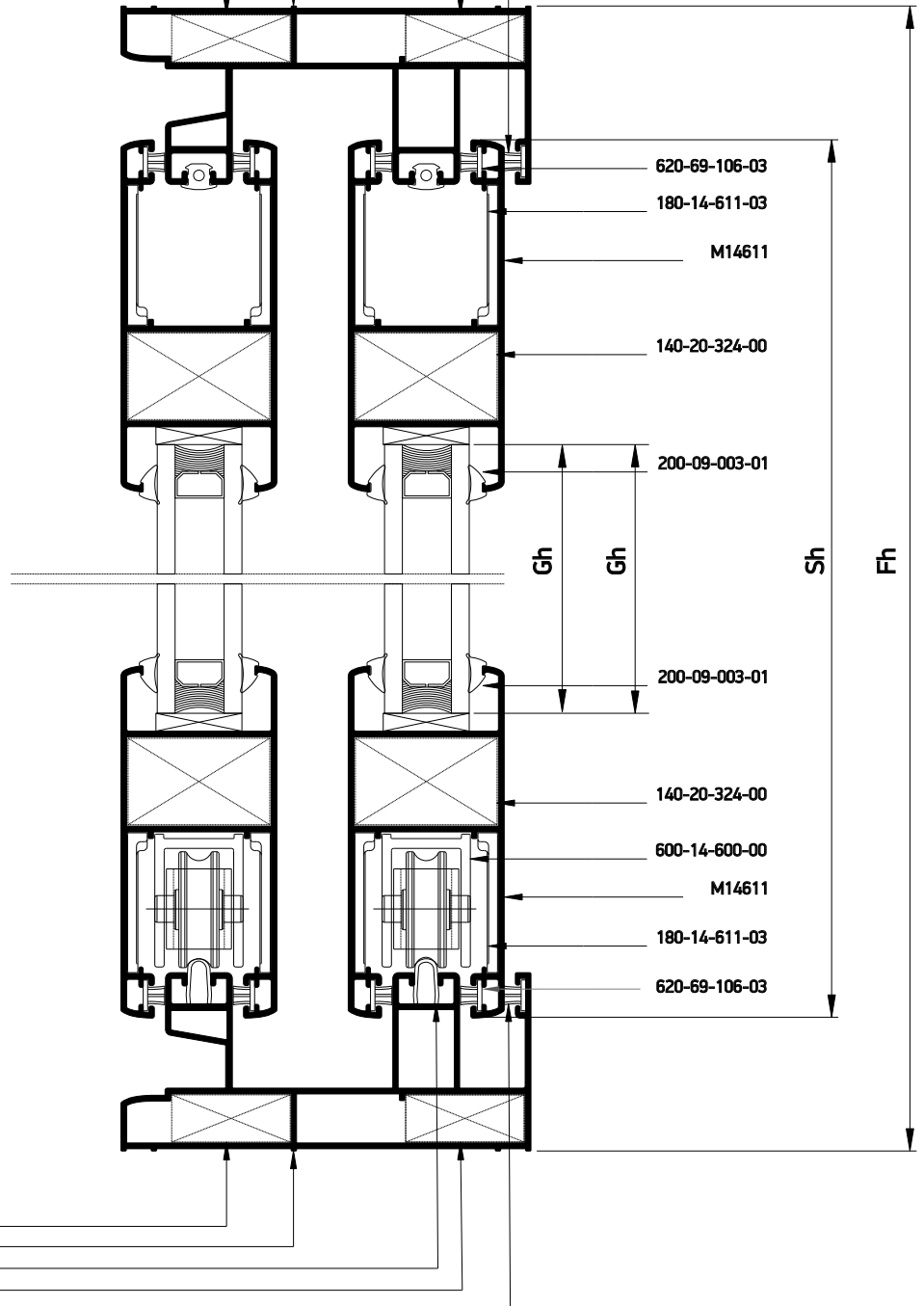

- 140-11-260-00
- M14609
- 660-00-450-00
- 140-11-260-00
- 620-69-106-03

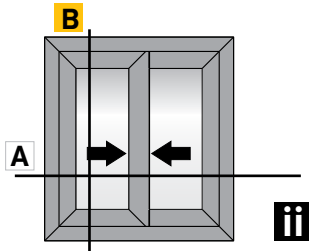

Double sliding window
45° cut
Δίφυλλο επάλληλο συρόμενο
45° κοπή

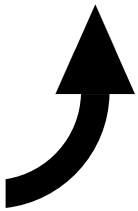

Κάθετη
απεικόνιση 90°
Rotate view 90°

A

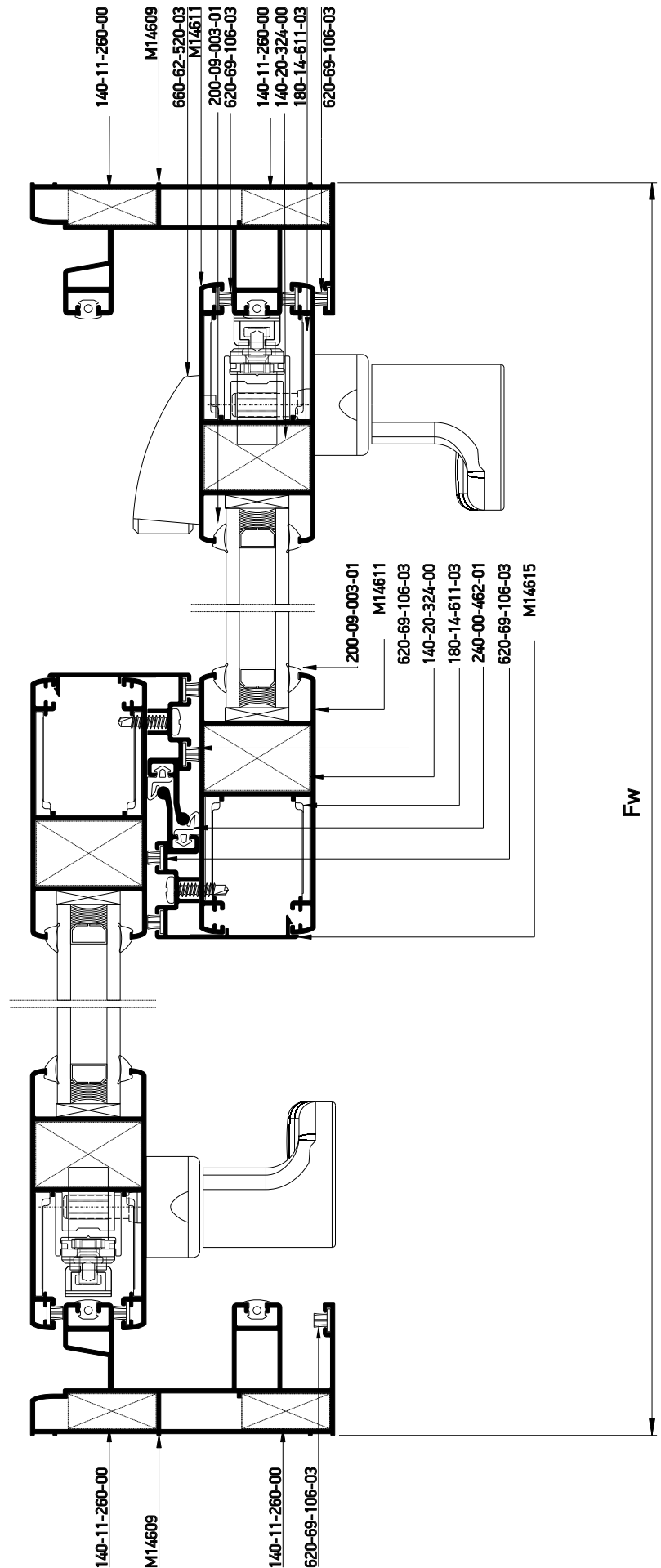

Profile cuttings-Κονές προφίλ			Accessory cuttings-Κονές εξαρτημάτων			
			Code-Κωδικός	Accessory Εξάρτημα	Description Περιγραφή	Quantity-Ποσότητα
Frame rail width M14609 Πλάτος οδηγού M14609		2 pcs-τμχ	140-11-260-00		Die casted corner cleat 10,6x26,2mm Γωνία σύνδεσης χυτή 10,6x26,2mm	8 pcs-τμχ
Side frame rail height M14609 Ύψος οδηγού M14609		2 pcs-τμχ	140-20-324-00		Monticelli corner for M14611 profile Σύνδεσμος Monticelli για M14611	8 pcs-τμχ
Sash width M14611 Πλάτος φύλλου M14611		4 pcs-τμχ	600-14-600-00		M14600 Roller Ράουλο M14600	4 pcs-τμχ
Sash height M14611 Ύψος φύλλου M14611		4 pcs-τμχ	311-14-615-03		Interlocking profile M14615 end cap Τάπα αγκίστρου M14615	2 set
Interlocking profile height M14615 Ύψος γάντζου M14615		2 pcs-τμχ	240-35-345-03		Central seal 34,5mm Κεντρικό στεγανοποιητικό 34,5mm	2 pcs-τμχ
Glass unit height Ύψος υαλοπίνακα		2 pcs-τμχ	660-00-450-00		Inox railing guide Ανοξείδωτος οδηγός	2 (Fw-68mm)
Glass unit width Πλάτος υαλοπίνακα			620-69-100-03		Brush weatherstripping pile 6,9x10mm 4P Βουρτσάκι 6,9x10mm 4P	2 Sh
			620-69-106-03		Brush weatherstripping pile 6,9x6mm 4P Βουρτσάκι 6,9x6mm 4P	12(Sh+Sw) 2(Fh+Fw)
			200-09-003-01		Glazing Wedge EPDM Gasket 4mm Black Σφήνα EPDM 4mm Μαύρη	8(Sh+Sw)
			240-00-462-01		Gasket for S450 hook EPDM black Ελαστικό αγκίστρου S450 EPDM μαύρο	2Sh
			650-14-218-00		Shock absorber for flyscreens Αμορτισιέρ φύλλων σίτας	2 pcs-τμχ
			180-14-611-03		Alignment corner for M14611 sash profile Γωνία επιπεδότητας φύλλου M14611	16 pcs-τμχ
			240-00-312-01		Frame guide M312 gasket Ελαστικό οδηγού M312	2Fw+ 4Fh
			660-62-520-03		Εξωτερικό στοπ 20mm External Stopper 20 mm	2 pcs-τμχ
			650-14-611-00		Shock absorber for M14611 sash Αμορτισιέρ φύλλου M14611	4 pcs- τμχ

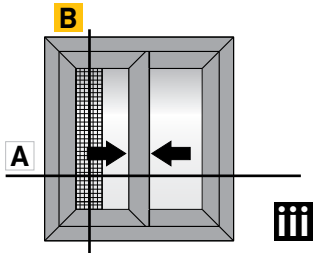

Double sliding window
with flat frame & narrow flyscreen, 45° cut
Δίφυλλο επάλληλο συρόμενο
με χαμηλό οδηγό & στενή σίτα, 45° κοπή

B

Alternatively for 24mm Glazing
Εναλλακτική χρήση για υάλωση 24mm

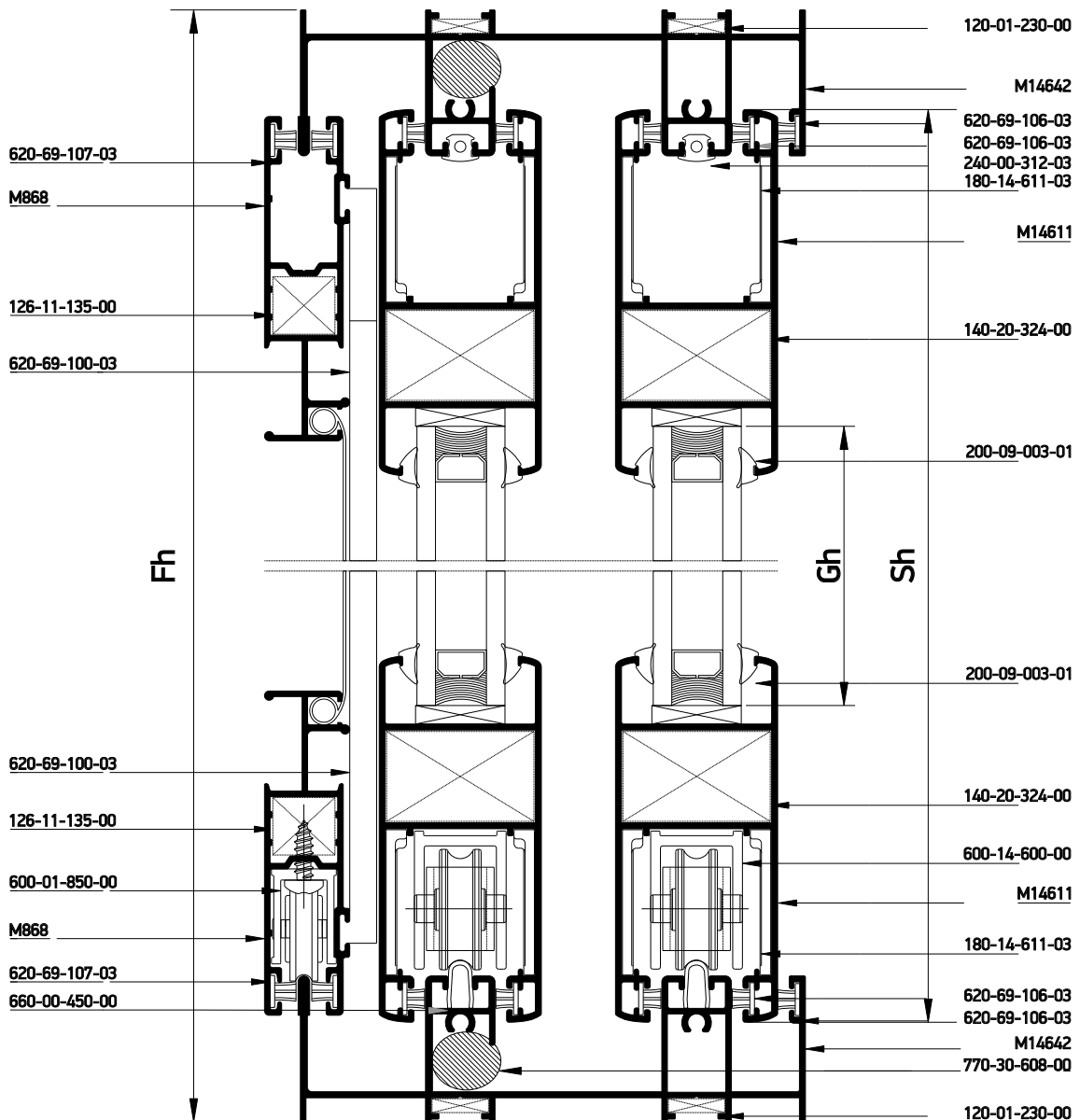
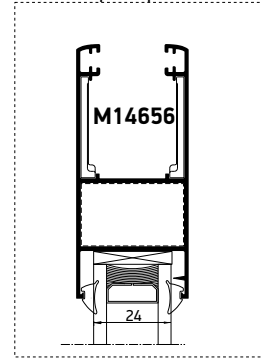

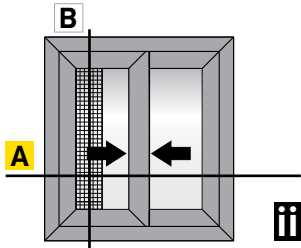

Double sliding window
with flat frame & narrow flyscreen, 45° cut
Δίφυλλο επάλληλο συρόμενο
με χαμηλό οδγό & στενή σίτα, 45° κοπή

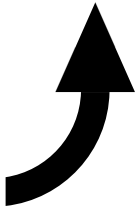

Κάθετη
απεικόνιση 90°
Rotate view 90°

A

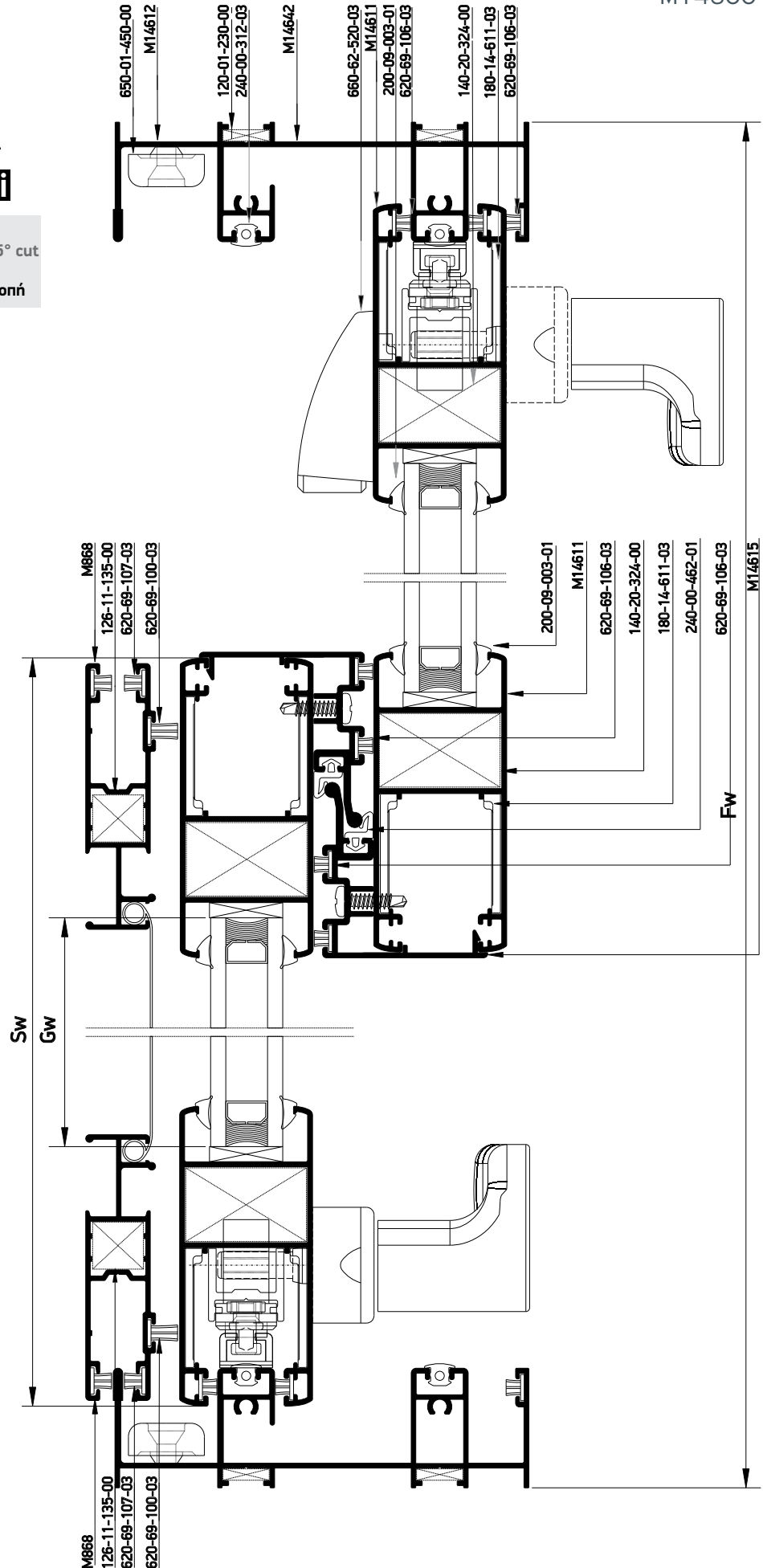

Profile cuttings-Κονές προφίλ			Accessory cuttings-Κονές εξαρτημάτων			
			Code-Κωδικός	Accessory Εξάρτημα	Description Περιγραφή	Quantity-Ποσότητα
Frame rail width M14642 Πλάτος οδηγού M14642		2 pcs-τμχ	120-01-230-00		Die casted corner cleat 10,6x26,2mm Γωνία σύνδεσης χυτή 10,6x26,2mm	8 pcs-τμχ
Side frame rail height M14642 Ύψος οδηγού M14642		2 pcs-τμχ	140-20-324-00		Monticelli corner for M14611 profile Σύνδεσμος Monticelli για M14611	8 pcs-τμχ
Sash width M14611 Πλάτος φύλλου M14611	$Sw=Fw/2+17.3\text{ mm}$	4 pcs-τμχ	180-14-611-03		Alignment corner for M14611 sash profile Γωνία επιπεδότητας φύλλου M14611	16 pcs-τμχ
Sash height M14611 Ύψος φύλλου M14611	$Sh=Fh-43\text{ mm}$	4 pcs-τμχ	600-14-600-00		M14600 Roller Ράουλο M14600	4 pcs-τμχ
Interlocking profile height M14615 Ύψος γάντζου M14615	$Fh-113\text{ mm}$	2 pcs-τμχ	311-14-615-03		Interlocking profile M14615 end cap Τάπα αγκίστρου M14615	2 set
Glass unit height Ύψος υαλοπίνακα	$Gh=Fh-180\text{ mm}$	2 pcs-τμχ	240-35-345-03		Central seal 34,5mm Κεντρικό στεγανοποιητικό 34,5mm	2 pcs-τμχ
Glass unit width Πλάτος υαλοπίνακα	$Gw=Fw/2-119.6\text{ mm}$		660-00-450-00		Inox railing guide Ανοξείδωτος οδηγός	2 (Fw-49 mm)
			620-69-100-03		Brush weatherstripping pile 6,9x10mm 4P Βουρτσάκι 6,9x10mm 4P	2 Sh
			620-69-107-03		Brush weatherstripping pile 6,9x7mm 4P Βουρτσάκι 6,9x7mm 4P	4Sw+4Sh
			620-69-106-03		Brush weatherstripping pile 6,9x6mm 4P Βουρτσάκι 6,9x6mm 4P	8(Sh+Sw) 2(Fh+Fw)
Κονές προφίλ σάτας - Flyscreen profile cuttings			200-09-003-01		Glazing Wedge EPDM Gasket 3mm Black Σφήνα EPDM 3mm Μαύρη	8(Sh+Sw)
Flyscreen sash width M868 Πλάτος φύλλου σάτας M868	$Fw/2+14.3\text{ mm}$	2 pcs-τμχ	240-00-462-01		Gasket for S450 hook EPDM black Ελαστικό αγκίστρου S450 EPDM μαύρο	2Sh
Flyscreen sash height M868 Ύψος φύλλου σάτας M868	$Fh-46\text{ mm}$	2 pcs-τμχ	240-00-312-01		Frame guide M312 gasket Ελαστικό οδηγού M312	2Fw+ 4Fh
			660-62-520-03		Εξωτερικό σtop 20mm External Stopper 20 mm	1 pcs-τμχ
			650-14-611-00		Shock absorber for M14611 sash Αμορτισέρ φύλλου M14611	4 pcs-τμχ
			770-30-608-00		Cord joint Ø15 Κορδόνι αρμού Ø15	2 pcs-τμχ (80 mm)

*Continue on next page - Συνέχεια στην επόμενη σελίδα

Profile cuttings-Κονές προφίλ	Accessory cuttings for flyscreen-Κονές εξαρτημάτων σίτας		
Code-Κωδικός	Accessory Εξάρτημα	Description Περιγραφή	Quantity-Ποσότητα
126-11-135-00		Mechanical corner cleat inox 11x13,5mm Ανοξείδωτη μηχανική γωνία σύνδεσης cal 11x13,5mm	4 pcs-τμχ
600-01-850-00		Single roller D22 for M868 Μονό ράουλο Φ22 για M868	2 pcs-τμχ
650-01-450-00		External shock absorber-stopper Εξωτερικό αμορτισέρ-stopper	4 pcs-τμχ
240-14-649-XX		Pvc συγκράτησης σίτας Pvc for Fly Screen Sash	2 Sh 2 Sw

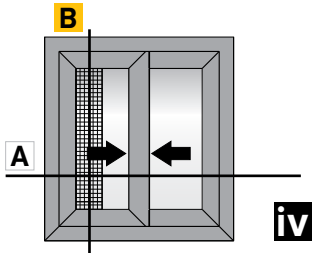

Alternatively for 24mm Glazing
Εναλλακτική χρήση για υάλωση 24mm

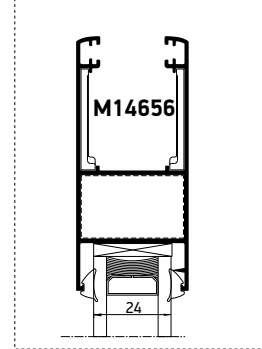

Double sliding window
with flat frame & flyscreen | 45° cut
Δίφυλλο επάλληλο συρόμενο
με χαμηλό οδηγό & σίτα | 45° κοπή

B

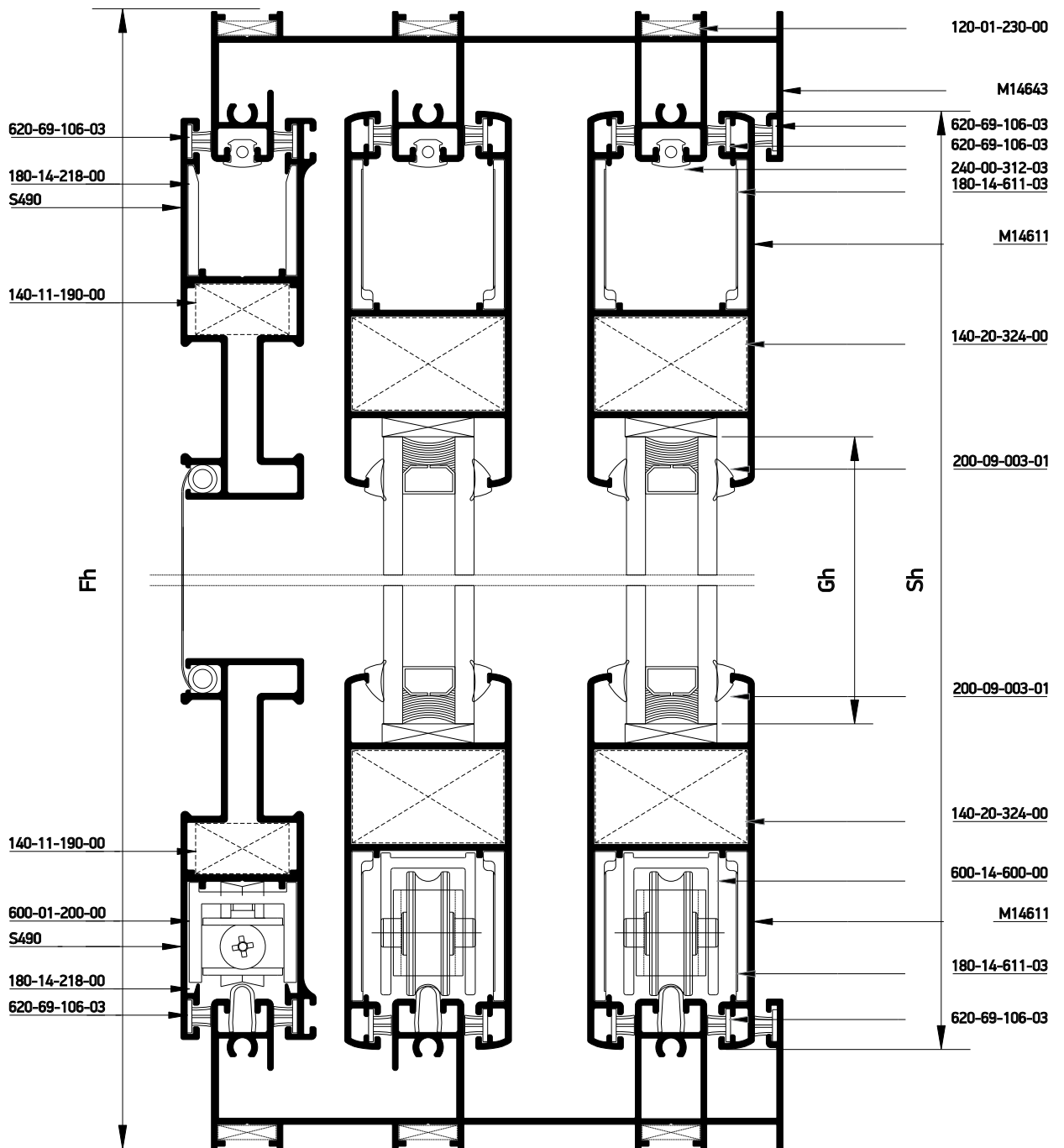

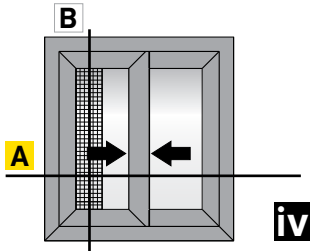

Double sliding window
with flat frame & flyscreen | 45° cut
Δίφυλλο επάλληλο συρόμενο
με χαμηλό οδηγό & σίτα | 45° κοπή

**Κάθετη
απεικόνιση 90°
Rotate view 90°**

A

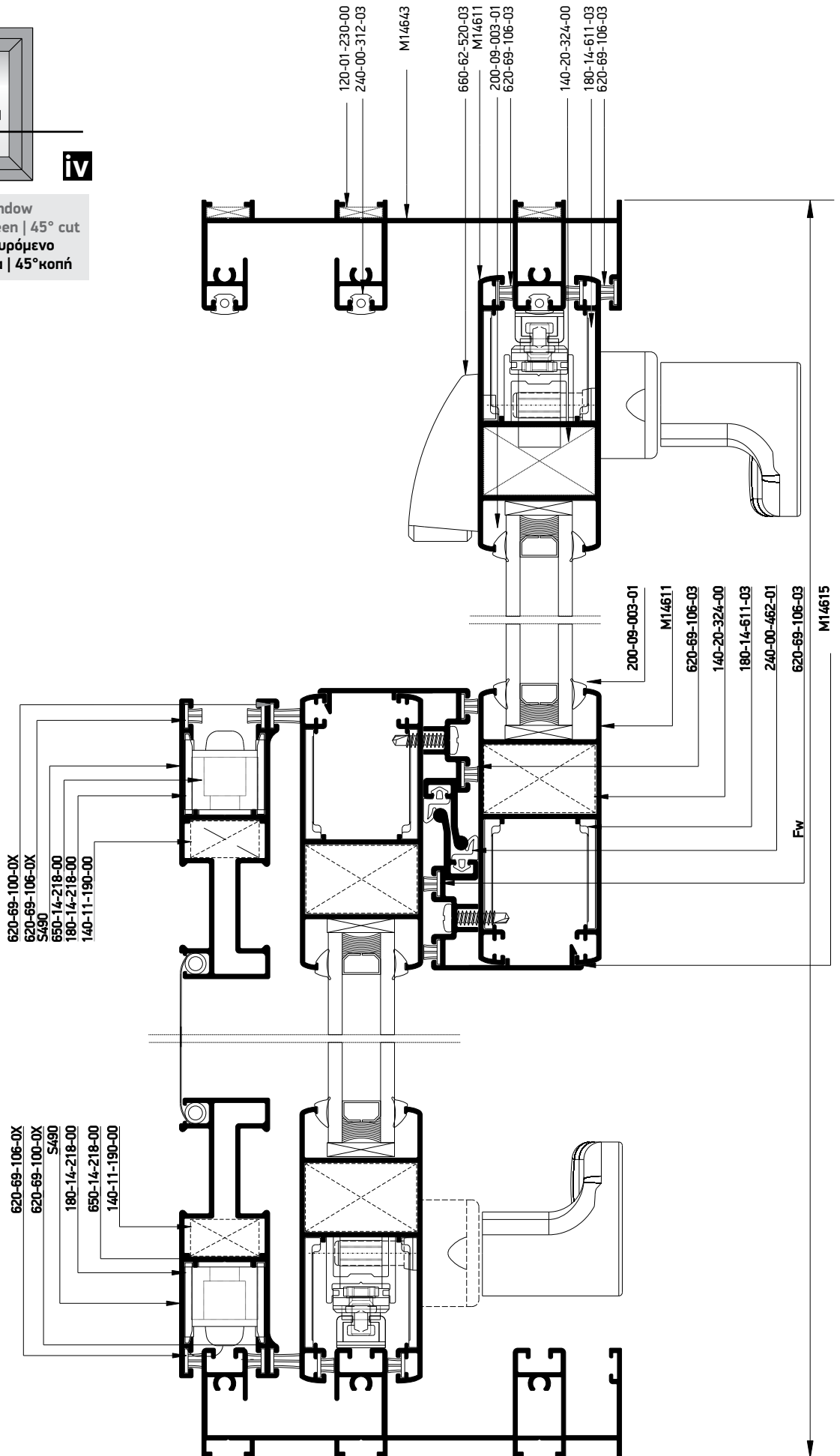

Profile cuttings-Κονές προφίλ			Accessory cuttings-Κονές εξαρτημάτων			
			Code-Κωδικός	Accessory Εξάρτημα	Description Περιγραφή	Quantity-Ποσότητα
Frame rail width M14643 Πλάτος οδηγού M14608		2 pcs-τμχ	120-01-230-00		Die casted corner cleat 10,6x26,2mm Γωνία σύνδεσης χατή 10,6x26,2mm	8 pcs-τμχ
Side frame rail height M14643 Ύψος οδηγού M14608		2 pcs-τμχ	140-20-324-00		Monticelli corner for M14611 profile Σύνδεσμος Monticelli για M14611	8 pcs-τμχ
Sash width M14611 Πλάτος φύλλου M14611		4 pcs-τμχ	180-14-611-03		Alignment corner for M14611 sash profile Γωνία επιπεδότητας φύλλου M14611	16 pcs-τμχ
Sash height M14611 Ύψος φύλλου M14611		4 pcs-τμχ	600-14-600-00		M14600 Roller Ράουλο M14600	4 pcs-τμχ
Interlocking profile height M14615 Ύψος γάντζου M14615		2 pcs-τμχ	311-14-615-03		Interlocking profile M14615 end cap Τάπα αγκίστρου M14615	2 set
Glass unit height Ύψος υαλοπίνακα		2 pcs-τμχ	240-35-345-03		Central seal 34,5mm Κεντρικό στεγανοποιητικό 34,5mm	2 pcs-τμχ
Glass unit width Πλάτος υαλοπίνακα			660-00-450-00		Inox railing guide Ανοξείδωτος οδηγός	2 (Fw-49 mm)
			620-69-100-03		Brush weatherstripping pile 6,9x10mm 4P Βουρτσάκι 6,9x10mm 4P	2 Sh
			620-69-106-03		Brush weatherstripping pile 6,9x6mm 4P Βουρτσάκι 6,9x6mm 4P	12(Sh+Sw) 2(Fh+Fw)
			200-09-003-01		Glazing Wedge EPDM Gasket 3mm Black Σφήνα EPDM 3mm Μαύρη	8(Sh+Sw)
			240-00-462-01		Gasket for S450 hook EPDM black Ελαστικό αγκίστρου S450 EPDM μαύρο	2Sh
Κονές προφίλ σάτας - Flyscreen profile cuttings			240-00-312-01		Frame guide M312 gasket Ελαστικό οδηγού M312	2Fw+ 4Fh
Flyscreen sash width S490 Πλάτος φύλλου σάτας S490		2 pcs-τμχ	660-62-520-03		Εξωτερικό στοπ 20mm External Stopper 20 mm	1 pcs-τμχ
Flyscreen sash height S490 Ύψος φύλλου σάτας S490		2 pcs-τμχ	650-14-611-00		Shock absorber for M14611 sash Αμορτισέρ φύλλου M14611	4 pcs-τμχ
Accessory cuttings for flyscreen-Κονές εξαρτημάτων σάτας						
			Code-Κωδικός	Accessory Εξάρτημα	Description Περιγραφή	Quantity-Ποσότητα
			140-11-190-00		Die cast corner cleat 10,6x19mm Γωνία σύνδεσης χατή 10,6x19mm	6 pcs-τμχ
			600-01-200-00		Single Roller Φ22 Μονό ράουλο Φ22	2 pcs-τμχ
			650-14-218-00		Shock absorber for flyscreens Αμορτισέρ φύλλων σάτας	2 pcs-τμχ
			180-14-218-00		Alignment corner M14218 Γωνία επιπεδότητας M14218	8 pcs-τμχ
			240-14-649-XX		Pvc συγκράτησης σάτας Pvc for Fly Screen Sash	2 Sh 2 Sw

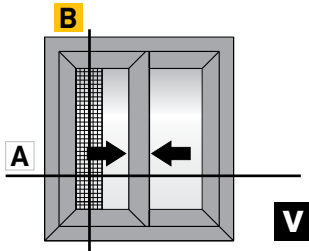

Alternatively for 24mm Glazing
Εναλλακτική χρήση για υάλωση 24mm

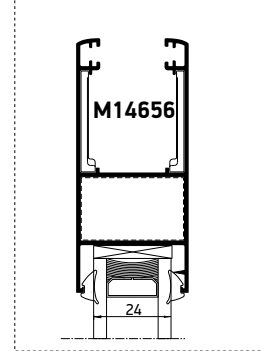

Double sliding window
with flat frame & narrow flyscreen
with additional fly guide, 45° cut
Δίφυλλο επάλληλο συρόμενο
με χαμηλό οδηγό & στενή σίτα
πρόσθετου οδηγού, 45° κοπή

B

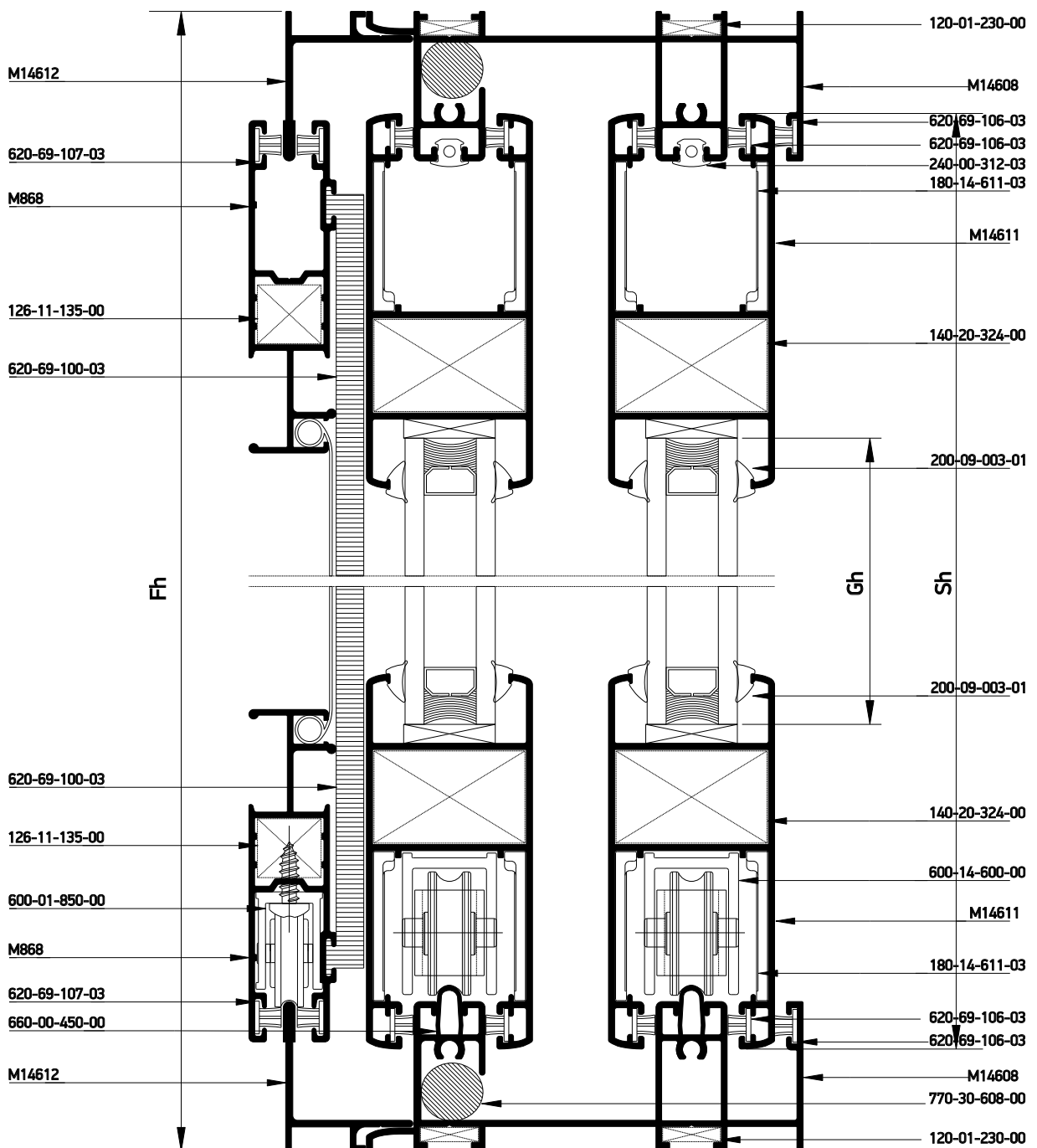

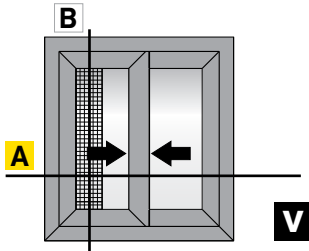

Double sliding window
 with flat frame & narrow flyscreen
 with additional fly guide, 45° cut
 Δίφυλλο επάλληλο συρόμενο
 με χαμηλό οδηγό & στενή σίτα
 πρόσθετου οδηγού, 45° κοπή

Κάθετη
 απεικόνιση 90°
 Rotate view 90°

A

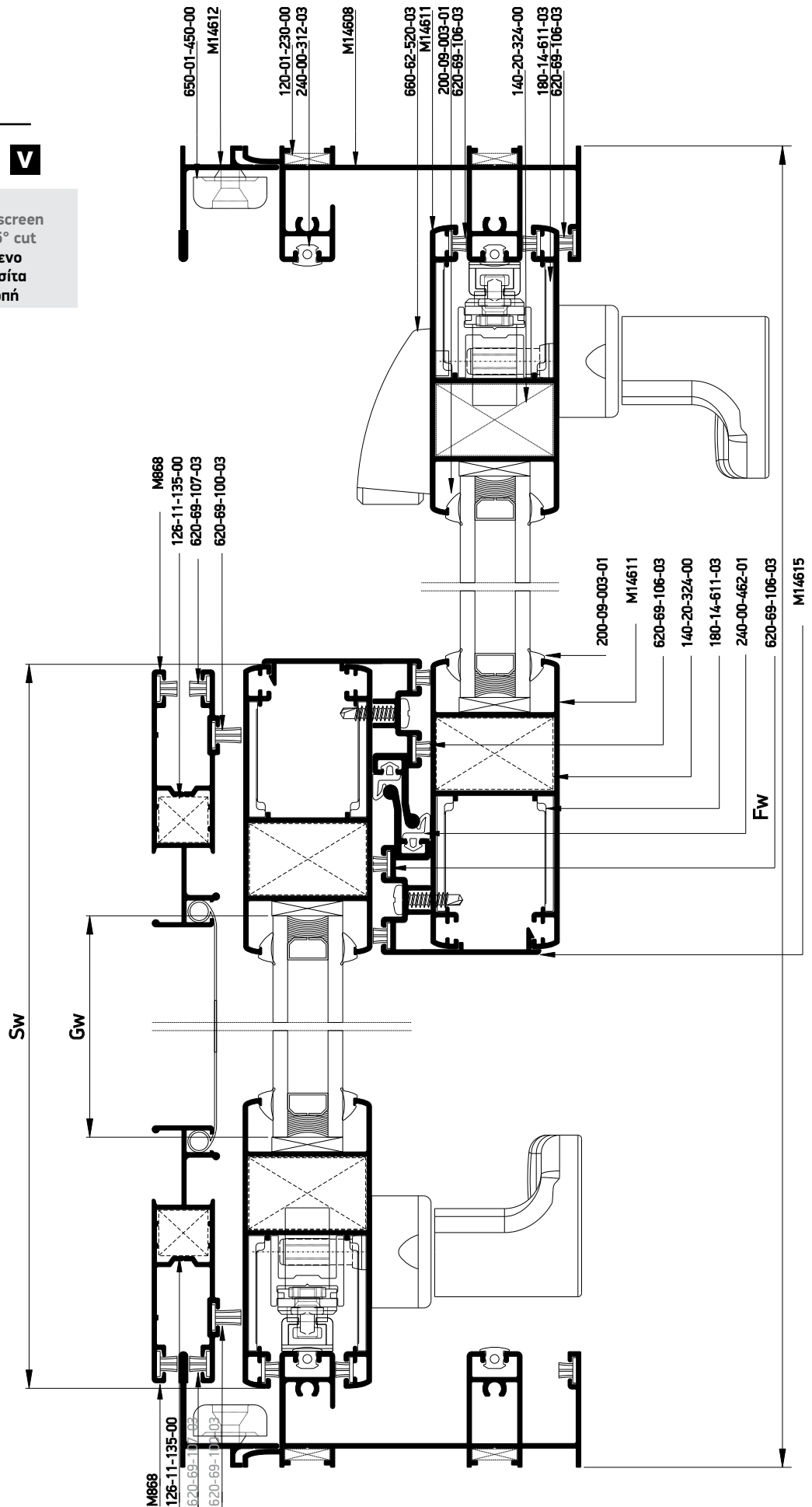

Profile cuttings-Κονές προφίλ			Accessory cuttings-Κονές εξαρτημάτων			
			Code-Κωδικός	Accessory Εξάρτημα	Description Περιγραφή	Quantity-Ποσότητα
Frame rail width M14608 Πλάτος οδηγού M14608		2 pcs-τμχ	120-01-230-00		Die casted corner cleat 10,6x26,2mm Γωνία σύνδεσης χυτή 10,6x26,2mm	8 pcs-τμχ
Side frame rail height M14608 Ύψος οδηγού M14608		2 pcs-τμχ	140-20-324-00		Monticelli corner for M14611 profile Σύνδεσμος Monticelli για M14611	8 pcs-τμχ
Sash width M14611 Πλάτος φύλλου M14611	$Sw=Fw/2+17.3\text{ mm}$	4 pcs-τμχ	180-14-611-03		Alignment corner for M14611 sash profile Γωνία επιπεδότητας φύλλου M14611	16 pcs-τμχ
Sash height M14611 Ύψος φύλλου M14611	$Sh=Fh-43\text{ mm}$	4 pcs-τμχ	600-14-600-00		M14600 Roller Ράουλο M14600	4 pcs-τμχ
Interlocking profile height M14615 Ύψος γάντζου M14615	$Fh-113\text{ mm}$	2 pcs-τμχ	311-14-615-03		Interlocking profile M14615 end cap Τάπα αγκίστρου M14615	2 set
			240-35-345-03		Central seal 34,5mm Κεντρικό στεγανοποιητικό 34,5mm	2 pcs-τμχ
Glass unit height Ύψος υαλοπίνακα	$Gh=Fh-180\text{ mm}$	2 pcs-τμχ	660-00-450-00		Inox railing guide Ανοξείδωτος οδηγός	2 (Fw-49 mm)
			620-69-100-03		Brush weatherstripping pile 6,9x10mm 4P Βουρτσάκι 6,9x10mm 4P	2 Sh
			620-69-107-03		Brush weatherstripping pile 6,9x7mm 4P Βουρτσάκι 6,9x7mm 4P	4Sw+4Sh
Glass unit width Πλάτος υαλοπίνακα	$Gw=Fw/2-119.6\text{ mm}$	2 pcs-τμχ	620-69-106-03		Brush weatherstripping pile 6,9x6mm 4P Βουρτσάκι 6,9x6mm 4P	8(Sh+Sw) 2(Fh+Fw)
			200-09-003-01		Glazing Wedge EPDM Gasket 3mm Black Σφήνα EPDM 3mm Μαύρη	8(Sh+Sw)
Κονές προφίλ σάτας - Flyscreen profile cuttings			240-00-462-01		Gasket for S450 hook EPDM black Ελαστικό αγκίστρου S450 EPDM μαύρο	2Sh
Flyscreen frame width M14612 Πλάτος οδηγού σάτας M14612		2 pcs-τμχ	240-00-312-01		Frame guide M312 gasket Ελαστικό οδηγού M312	2Fw+ 4Fh
Flyscreen frame height M14612 Ύψος κάσας σάτας M14612		2 pcs-τμχ	660-62-520-03		Εξωτερικό στοπ 20mm External Stopper 20 mm	1 pcs-τμχ
Flyscreen sash width M868 Πλάτος φύλλου σάτας M868	$Fw/2+14.3\text{ mm}$	2 pcs-τμχ	650-14-611-00		Shock absorber for M14611 sash Αμορτισέρ φύλλου M14611	4 pcs-τμχ
Flyscreen sash height M868 Ύψος φύλλου σάτας M868	$Fh-46\text{ mm}$	2 pcs-τμχ	770-30-608-00		Cord joint Ø15 Κορδόνι αρμού Ø15	2 pcs-τμχ (80 mm)
Accessory cuttings for flyscreen-Κονές εξαρτημάτων σάτας						
			Code-Κωδικός	Accessory Εξάρτημα	Description Περιγραφή	Quantity-Ποσότητα
			126-11-135-00		Mechanical corner cleat inox 11x13,5mm Ανοξείδωτη μηχανική γωνία σύνδεσης cal 11x13,5mm	4 pcs-τμχ
			600-01-850-00		Single roller D22 for M868 Μονό ράουλο Φ22 για M868	2 pcs-τμχ
			650-01-450-00		External shock absorber-stopper Εξωτερικό αμορτισέρ-stopper	4 pcs-τμχ
			240-14-649-XX		Pvc συγκράτησης σάτας Pvc for Fly Screen Sash	2 Sh 2 Sw

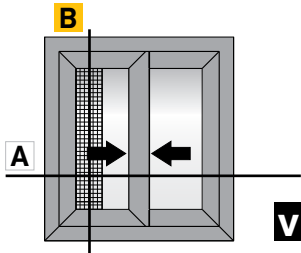

Double sliding window with flat frame & flyscreen | 45° cut in corporate with rolling shutter
 Δίφυλλο επάλληλο συρόμενο με χαμηλό οδηγό & σίτα | 45° κοπή σε συνεργασία με ρολό

Flat Box 145x191

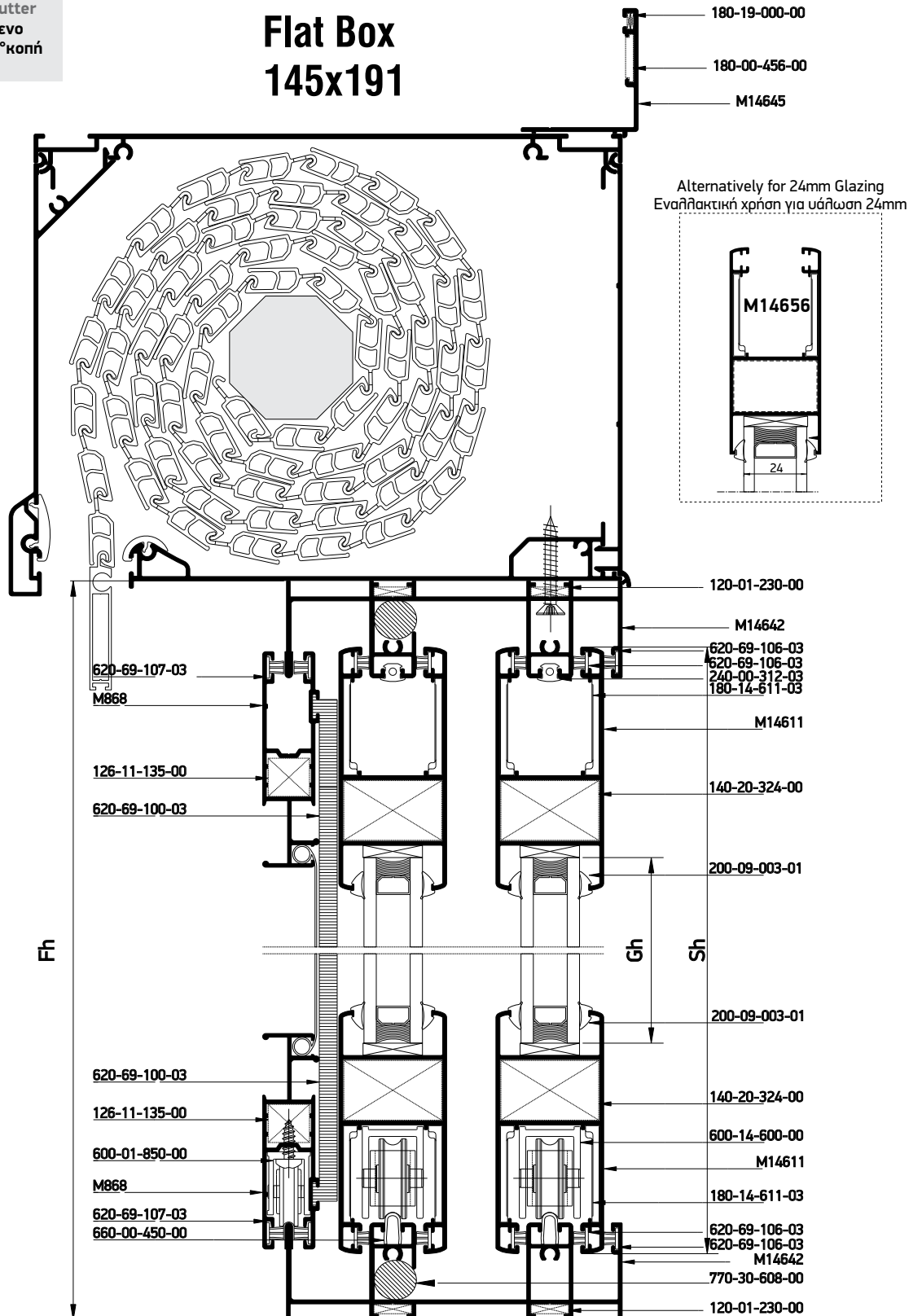

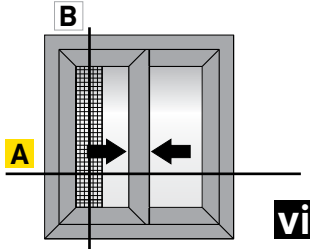

Double sliding window
with flat frame & flyscreen | 45° cut
in corporate with rolling shutter
Δίφυλλο επάλληλο συρόμενο
με χαμηλό οδηγό & σίτα | 45° κοπή
σε συνεργασία με ρολό

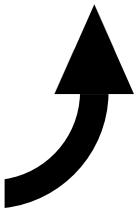

Κάθετη
απεικόνιση 90°
Rotate view 90°

A

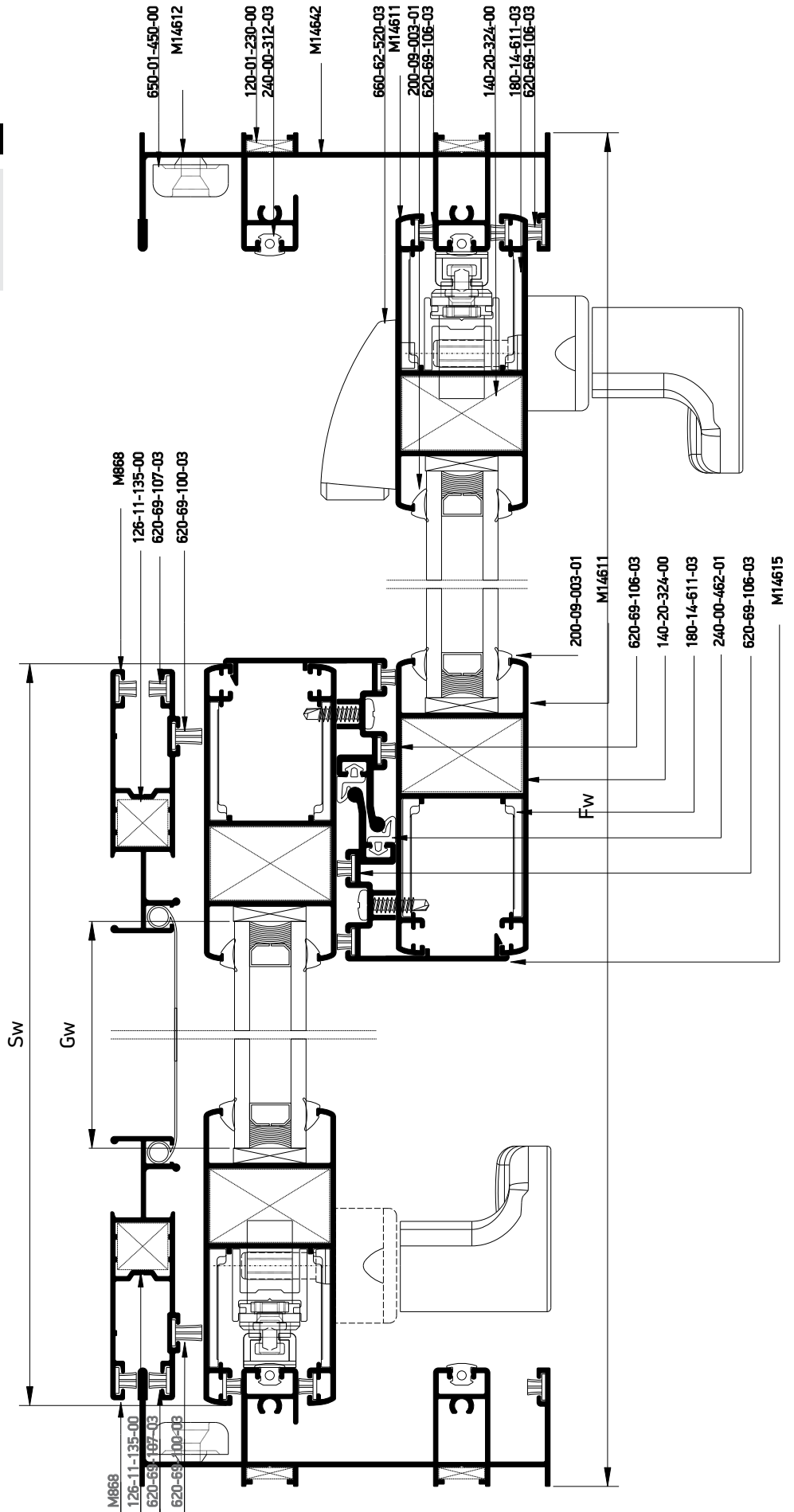

Profile cuttings-Κονές προφίλ			Accessory cuttings-Κονές εξαρτημάτων			
			Code-Κωδικός	Accessory Εξάρτημα	Description Περιγραφή	Quantity-Ποσότητα
Frame rail width M14642 Πλάτος οδηγού M14642		2 pcs-τμχ	120-01-230-00		Die casted corner cleat 10,6x26,2mm Γωνία σύνδεσης χυτή 10,6x26,2mm	8 pcs-τμχ
Side frame rail height M14642 Ύψος οδηγού M14642		2 pcs-τμχ	140-20-324-00		Monticelli corner for M14611 profile Σύνδεσμος Monticelli για M14611	8 pcs-τμχ
Sash width M14611 Πλάτος φύλλου M14611		4 pcs-τμχ	180-14-611-03		Alignment corner for M14611 sash profile Γωνία επιπεδότητας φύλλου M14611	16 pcs-τμχ
Sash height M14611 Ύψος φύλλου M14611		4 pcs-τμχ	600-14-600-00		M14600 Roller Ράουλο M14600	4 pcs-τμχ
Interlocking profile height M14615 Ύψος γάντζου M14615		2 pcs-τμχ	311-14-615-03		Interlocking profile M14615 end cap Τάπα αγκίστρου M14615	2 set
Glass unit height Ύψος υαλοπίνακα		2 pcs-τμχ	240-35-345-03		Central seal 34,5mm Κεντρικό στεγανοποιητικό 34,5mm	2 pcs-τμχ
			660-00-450-00		Inox railing guide Ανοξείδωτος οδηγός	2 (Fw-49 mm)
Glass unit width Πλάτος υαλοπίνακα		2 pcs-τμχ	620-69-100-03		Brush weatherstripping pile 6,9x10mm 4P Βουρτσάκι 6,9x10mm 4P	2 Sh
			620-69-107-03		Brush weatherstripping pile 6,9x7mm 4P Βουρτσάκι 6,9x7mm 4P	4Sw+4Sh
Ύψος αρμοκάλυπτρου (M14645) Trimming height (M14645)		2 pcs-τμχ	620-69-106-03		Brush weatherstripping pile 6,9x6mm 4P Βουρτσάκι 6,9x6mm 4P	8(Sh+Sw) 2(Fh+Fw)
			200-09-003-01		Glazing Wedge EPDM Gasket 3mm Black Σφήνα EPDM 3mm Μαύρη	8(Sh+Sw)
Πλάτος αρμοκάλυπτρου (M14645) Trimming width (M14645)		1 pcs-τμχ	240-00-462-01		Gasket for S450 hook EPDM black Ελαστικό αγκίστρου S450 EPDM μαύρο	2Sh
			240-00-312-01		Frame guide M312 gasket Ελαστικό οδηγού M312	2Fw+ 4Fh
Flyscreen sash width M868 Πλάτος φύλλου σίτας M868		2 pcs-τμχ	660-62-520-03		Εξωτερικό στοπ 20mm External Stopper 20 mm	1 pcs-τμχ
Flyscreen sash height M868 Ύψος φύλλου σίτας M868		2 pcs-τμχ	180-00-456-00		Alignment corner Γωνία επιπεδότητας	2 pcs-τμχ
			180-19-000-00		Alignment corner Γωνία επιπεδότητας	4 pcs-τμχ
			650-14-611-00		Shock absorber for M14611 sash Αμορτισέρ φύλλου M14611	4 pcs-τμχ
			240-14-649-XX		Pvc συγκράτησης σίτας Pvc for Fly Screen Sash	2 Sh 2 Sw
			770-30-608-00		Cord joint Ø15 Κορδόνι αρμού Ø15	2 pcs-τμχ (80 mm)

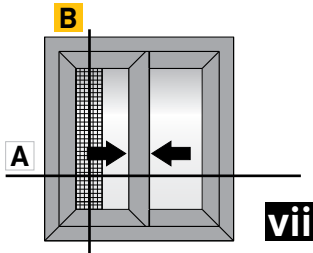

Double sliding window
with flyscreen | 45° cut
in corporate with rolling shutter
Δίφυλλο επάλληλο συρόμενο
με σίτα | 45° κοπή
σε συνεργασία με ρολό

Flat Box 145x191

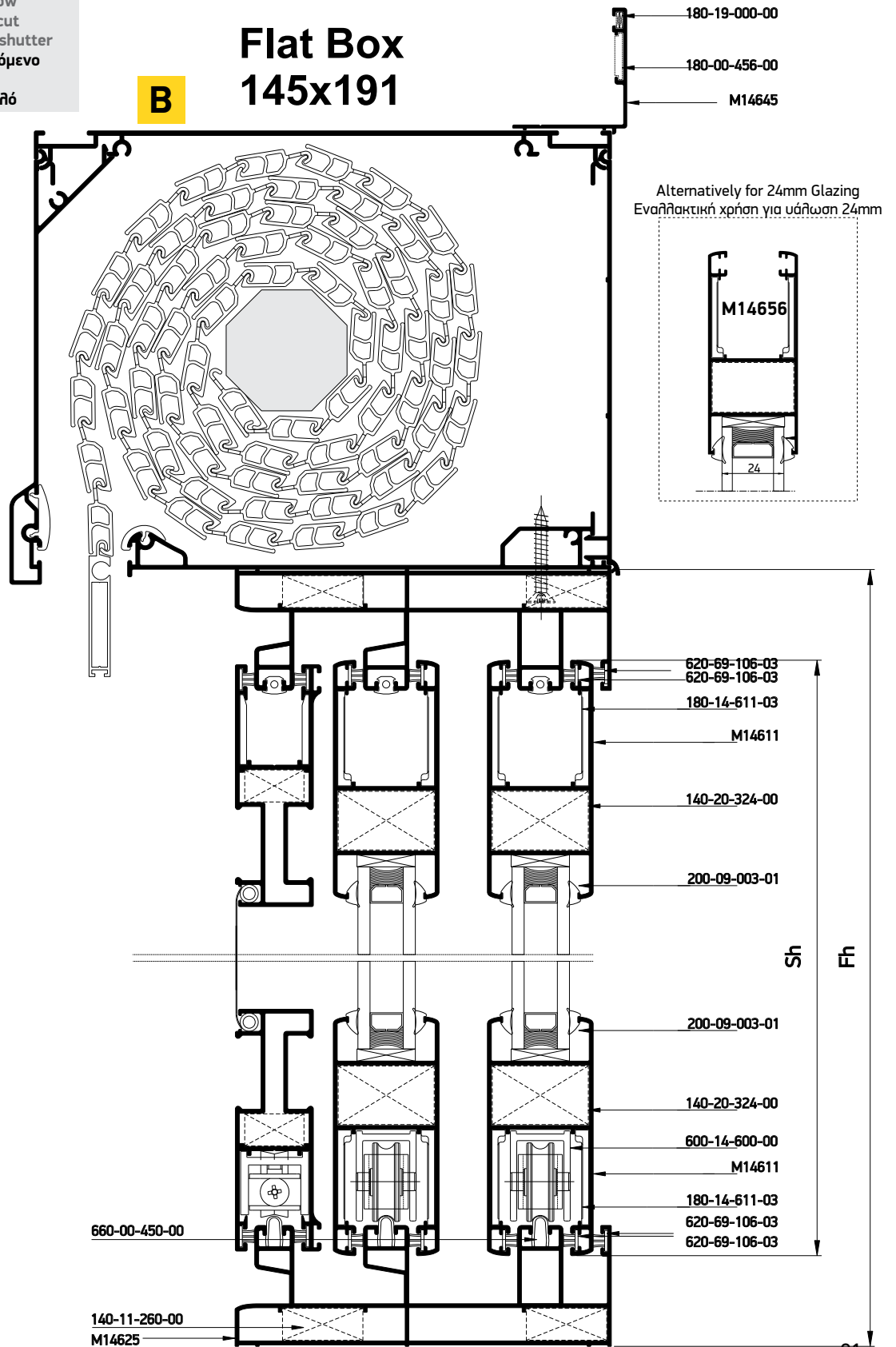

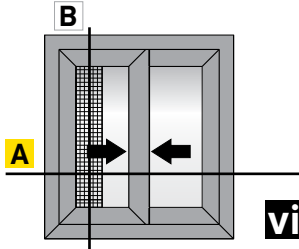

Double sliding window
with flyscreen | 45° cut
in corporate with rolling shutter
Δίφυλλο επάλληλο συρόμενο
με σίτα | 45° κοπή
σε συνεργασία με ρολό

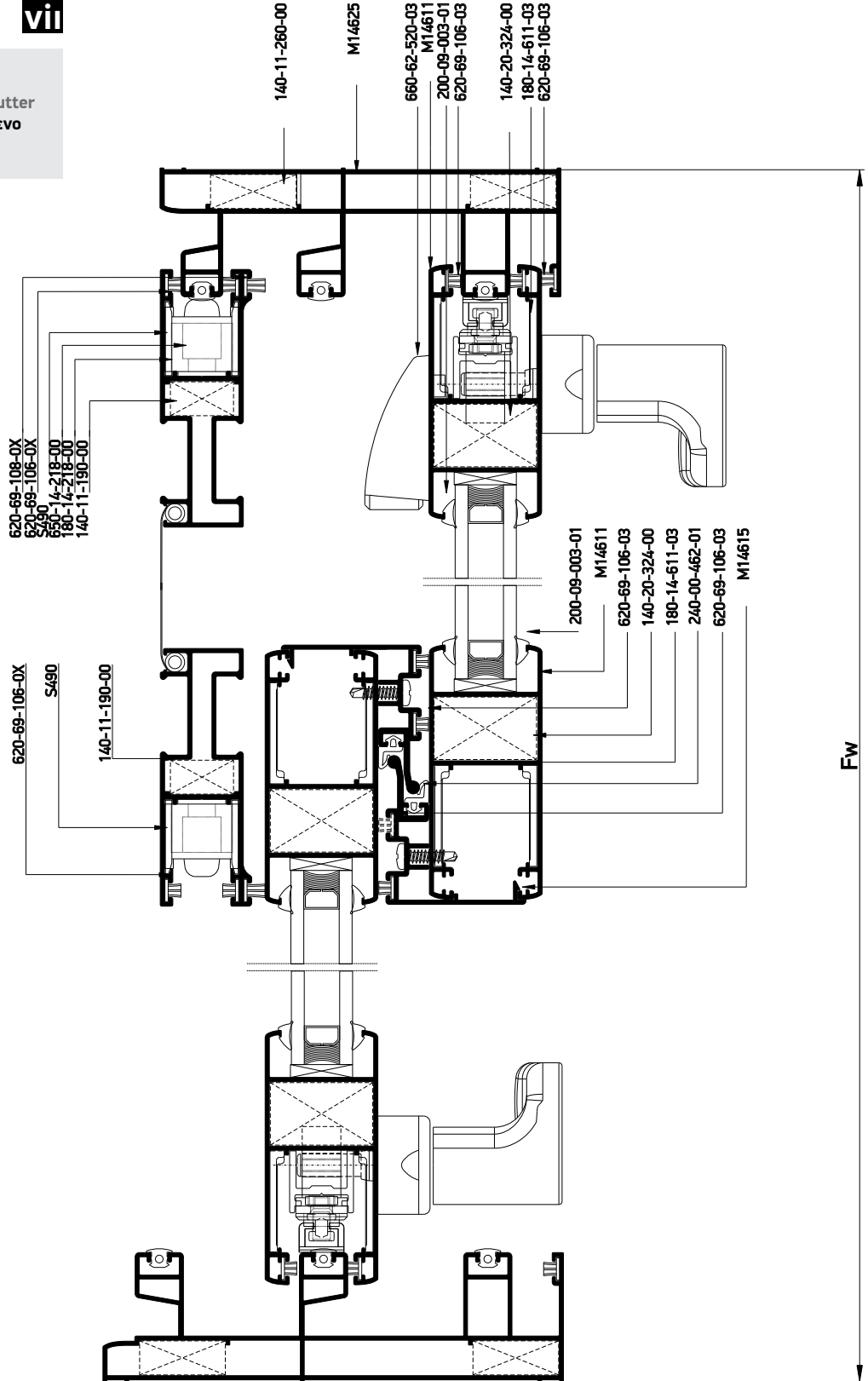

Κάθετη
απεικόνιση 90°
Rotate view 90°

A

Profile cuttings-Κονές προφίλ			Accessory cuttings-Κονές εξαρτημάτων			
			Code-Κωδικός	Accessory Εξάρτημα	Description Περιγραφή	Quantity-Ποσότητα
Frame rail width M14625 Πλάτος οδηγού M14625		2 pcs-τμχ	140-11-260-00		Die casted corner cleat 10,6x26,2mm Γωνία σύνδεσης κυτή 10,6x26,2mm	8 pcs-τμχ
			140-20-324-00		Monticelli corner for M14611 profile Σύνδεσμος Monticelli για M14611	8 pcs-τμχ
Side frame rail height M14625 Ύψος οδηγού M14625		2 pcs-τμχ	600-14-600-00		M14600 Roller Ράουλο M14600	4 pcs-τμχ
Sash width M14611 Πλάτος φύλλου M14611		4 pcs-τμχ	311-14-615-03		Interlocking profile M14615 end cap Τάπα αγκίστρου M14615	2 set
			240-35-345-03		Central seal 34,5mm Κεντρικό στεγανοποιητικό 34,5mm	2 pcs-τμχ
Sash height M14611 Ύψος φύλλου M14611		4 pcs-τμχ	660-00-450-00		Inox railing guide Ανοξείδωτος οδηγός	3 (Fw-68mm)
			620-69-108-03		Brush weatherstripping pile 6,9x8mm 4P Βουρτσάκι 6,9x8mm 4P	2Sh
Interlocking profile height M14615 Ύψος γάντζου M14615		2 pcs-τμχ	620-69-106-03		Brush weatherstripping pile 6,9x6mm 4P Βουρτσάκι 6,9x6mm 4P	12(Sh+Sw) 2(Fh+Fw)
			200-09-003-01		Glazing Wedge EPDM Gasket 4mm Black Σφήνα EPDM 4mm Μαύρη	8(Sh+Sw)
Glass unit height Ύψος υαλοπίνακα		2 pcs-τμχ	240-00-462-01		Gasket for S450 hook EPDM black Ελαστικό αγκίστρου S450 EPDM μαύρο	2Sh
Glass unit width Πλάτος υαλοπίνακα			650-14-218-00		Shock absorber for flyscreens Αμορτισέρ φύλλων σίτας	2 pcs-τμχ
Flyscreen profile cuttings-Κονές προφίλ σίτας						
Flyscreen frame width M14610 Πλάτος οδηγού σίτας M14610		2 pcs-τμχ	180-14-611-03		Alignment corner for M14611 sash profile Γωνία επιπεδότητας φύλλου M14611	16 pcs-τμχ
			240-00-312-01		Frame guide M312 gasket Ελαστικό οδηγού M312	3Fw+ 3Fh
Flyscreen frame height M14610 Ύψος κάσας σίτας M14610		2 pcs-τμχ	660-62-520-03		Εξωτερικό στοπ 20mm External Stopper 20 mm	2 pcs-τμχ
			650-14-611-00		Shock absorber for M14611 sash Αμορτισέρ φύλλου M14611	4 pcs- τμχ
Flyscreen sash width S490 Πλάτος φύλλου σίτας S490		2 pcs-τμχ	180-00-456-00		Alignment corner Γωνία επιπεδότητας	2 pcs-τμχ
			180-19-000-00		Alignment corner Γωνία επιπεδότητας	4 pcs-τμχ
Flyscreen sash height S490 Ύψος φύλλου σίτας S490		2 pcs-τμχ	140-11-190-00		Die cast corner cleat 10,6x19mm Γωνία σύνδεσης κυτή 10,6x19mm	8 pcs-τμχ
			600-01-200-00		Single Roller Φ22 Μονό ράουλο Φ22	2 pcs-τμχ
			650-14-611-00		Shock absorber for M14611 sash Αμορτισέρ φύλλου M14611	4 pcs-τμχ
			240-14-649-XX		Pvc συγκράτησης σίτας Pvc for Fly Screen Sash	2 Sh 2 Sw

Alternatively for 24mm Glazing
Εναλλακτική χρήση για υάλωση 24mm

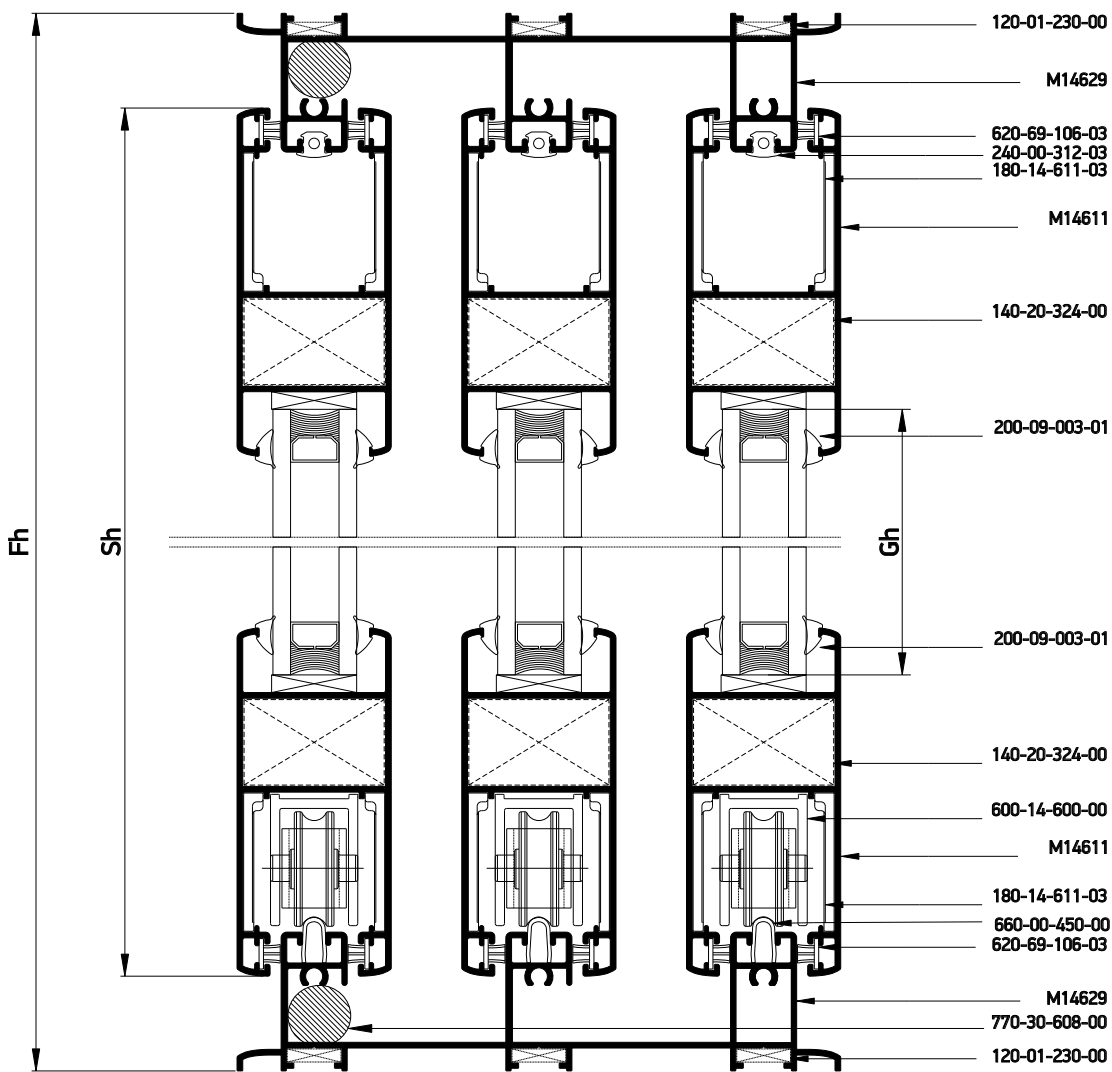
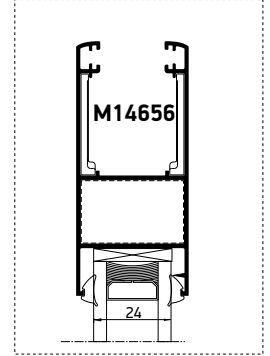
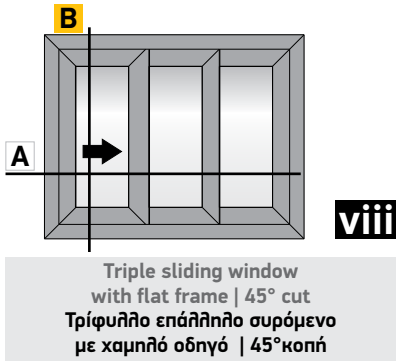

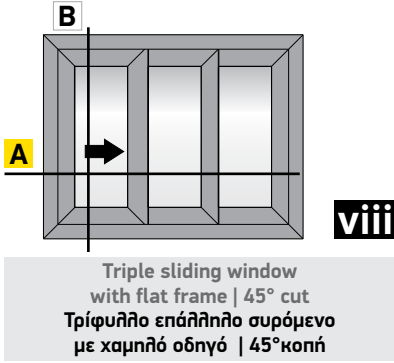

Κάθετη απεικόνιση 90°
 Rotate view 90°

A

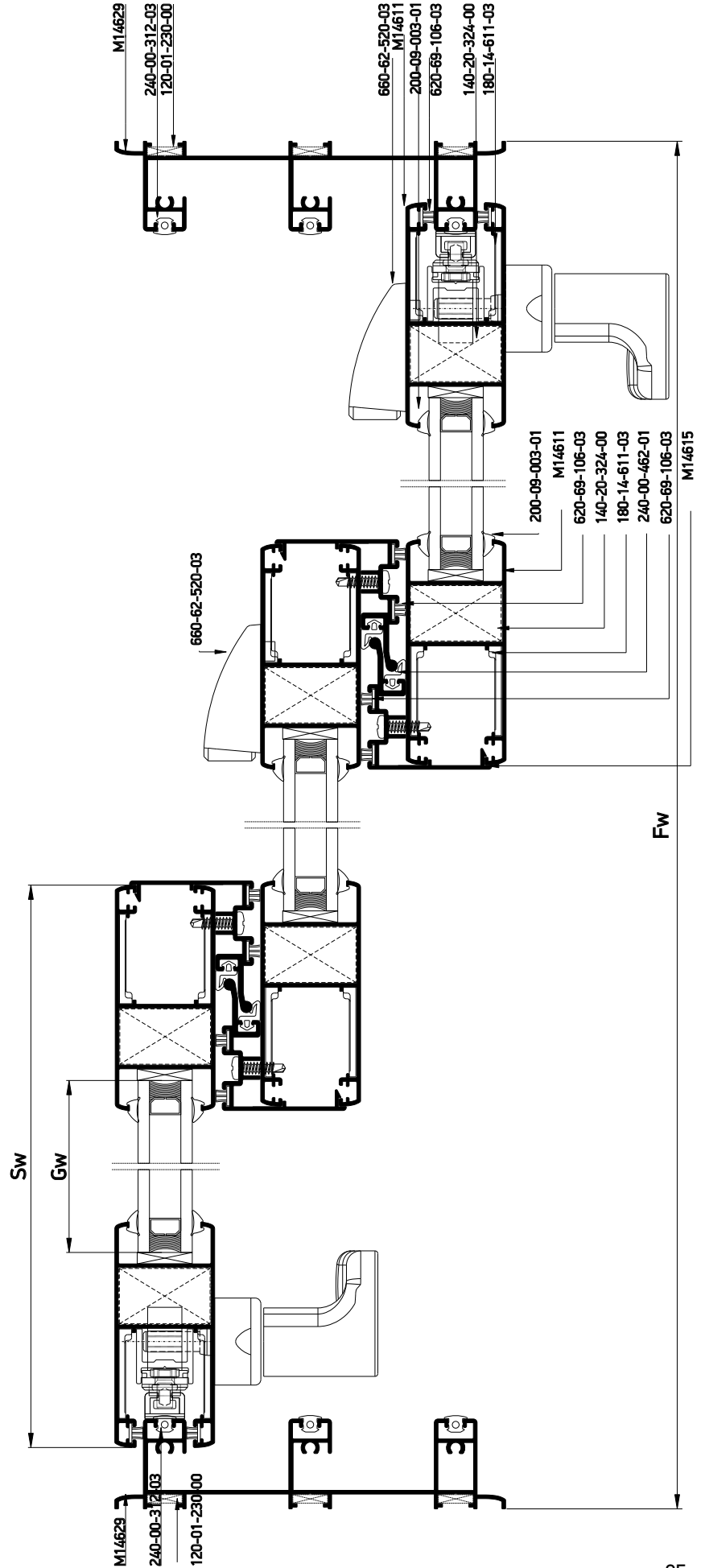

Profile cuttings-Κονές προφίλ			Accessory cuttings-Κονές εξαρτημάτων			
			Code-Κωδικός	Accessory Εξάρτημα	Description Περιγραφή	Quantity-Ποσότητα
Frame rail width M14629 Πλάτος οδηγού M14629		2 pcs-τμχ	120-01-230-00		Die casted corner cleat 10,6x26,2mm Γωνία σύνδεσης χυτή 10,6x26,2mm	12 pcs-τμχ
Side frame rail height M14629 Ύψος οδηγού M14629		2 pcs-τμχ	140-20-324-00		Monticelli corner for M14611 profile Σύνδεσμος Monticelli για M14611	12 pcs-τμχ
Sash width M14611 Πλάτος φύλλου M14611		6 pcs-τμχ	600-14-600-00		M14600 Roller Ράουλο M14600	6 pcs-τμχ
Sash height M14611 Ύψος φύλλου M14611		6 pcs-τμχ	311-14-615-03		Interlocking profile M14615 end cap Τάπα αγκίστρου M14615	4 set
Interlocking profile height M14615 Ύψος γάντζου M14615		4 pcs-τμχ	240-35-345-03		Central seal 34,5mm Κεντρικό στεγανοποιητικό 34,5mm	4 pcs-τμχ
Glass unit height Ύψος υαλοπίνακα		3 pcs-τμχ	660-00-450-00		Inox railing guide Ανοξείδωτος οδηγός	3 (Fw-49 mm)
Glass unit width Πλάτος υαλοπίνακα			620-69-106-03		Brush weatherstripping pile 6,9x6mm 4P Βουρτσάκι 6,9x6mm 4P	12(Sh+Sw)
			200-09-003-01		Glazing Wedge EPDM Gasket 3mm Black Σφήνα EPDM 3mm Μαύρη	12(Sh+Sw)
			240-00-462-01		Gasket for S450 hook EPDM black Ελαστικό αγκίστρου S450 EPDM μαύρο	4 Sh
			180-14-611-03		Alignment corner for M14611 sash profile Γωνία επιπεδότητας φύλλου M14611	24 pcs-τμχ
			240-00-312-01		Frame guide M312 gasket Ελαστικό οδηγού M312	3Fw+6Fh
			660-62-520-03		Εξωτερικό στοπ 20mm External Stopper 20 mm	2 pcs-τμχ
			650-14-611-00		Shock absorber for M14611 sash Αμορτισέρ φύλλου M14611	4 pcs-τμχ
			770-30-608-00		Cord joint Ø15 Κορδόνι αρμού Ø15	2 pcs-τμχ (80 mm)

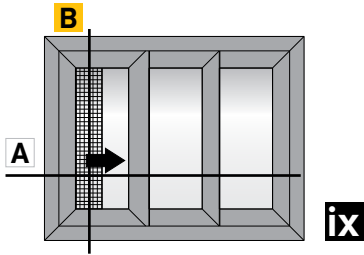

Triple sliding window with flat frame & narrow flyscreen with additional fly guide, 45° cut
 Τρίφυλλο επάλληλο συρόμενο με χαμηλό οδηγό & στενή σίτα πρόσθετου οδηγού, 45° κοπή

Alternatively for 24mm Glazing
 Εναλλακτική χρήση για υάλωση 24mm

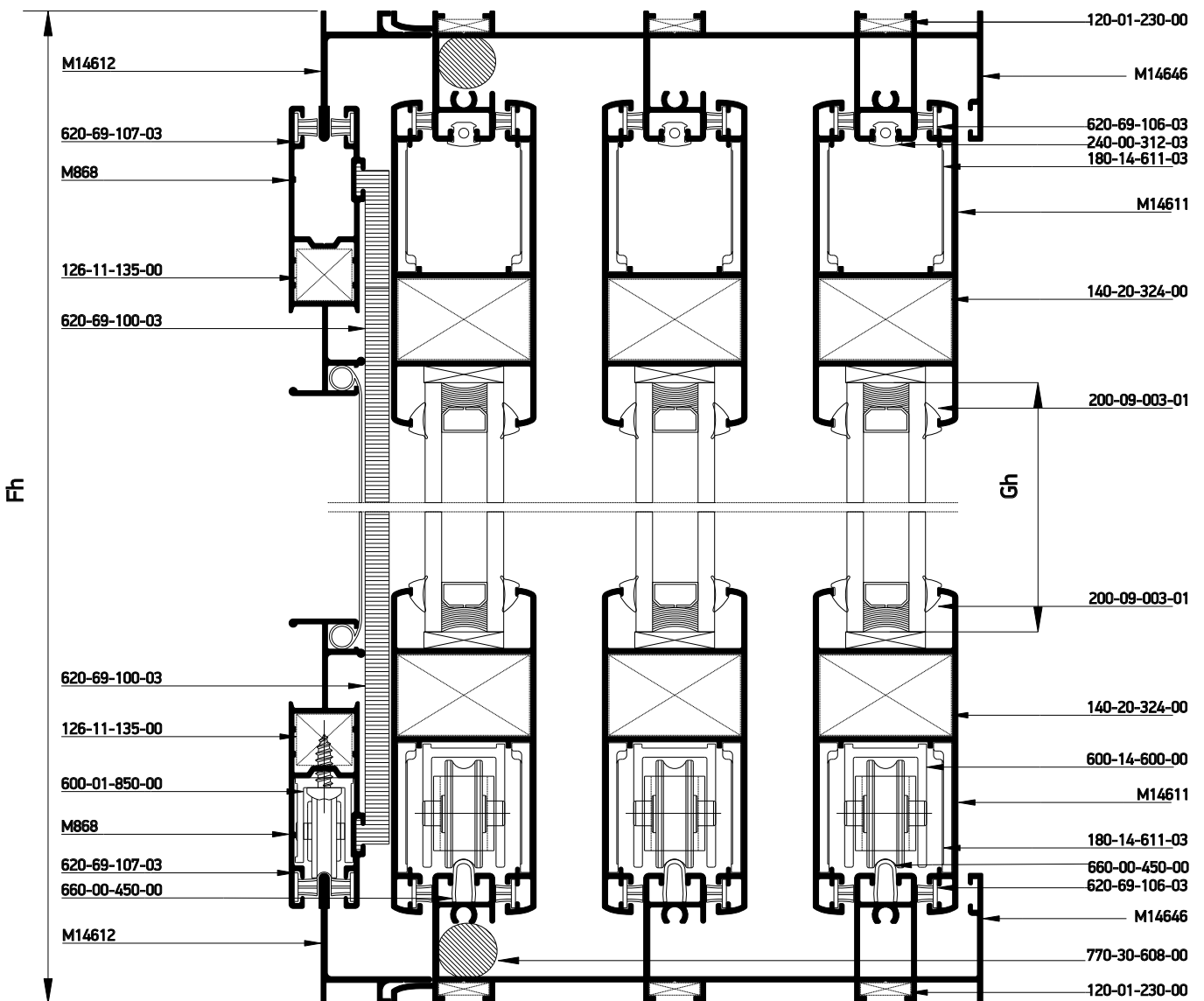
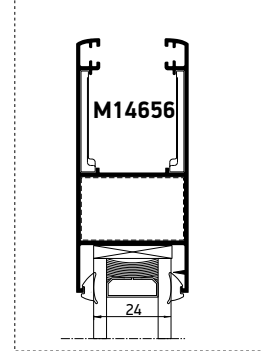

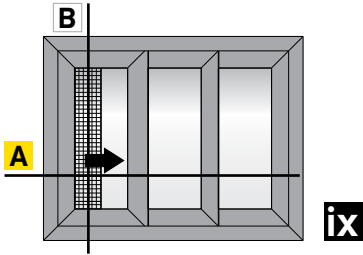

Triple sliding window
 with flat frame & narrow flyscreen
 with additional fly guide, 45° cut
 Τρίφυλλο επάλληλο συρόμενο
 με χαμηλό οδηγό & στενή σίτα
 πρόσθετου οδηγού, 45° κοπή

Κάθετη
 απεικόνιση 90°
 Rotate view 90°

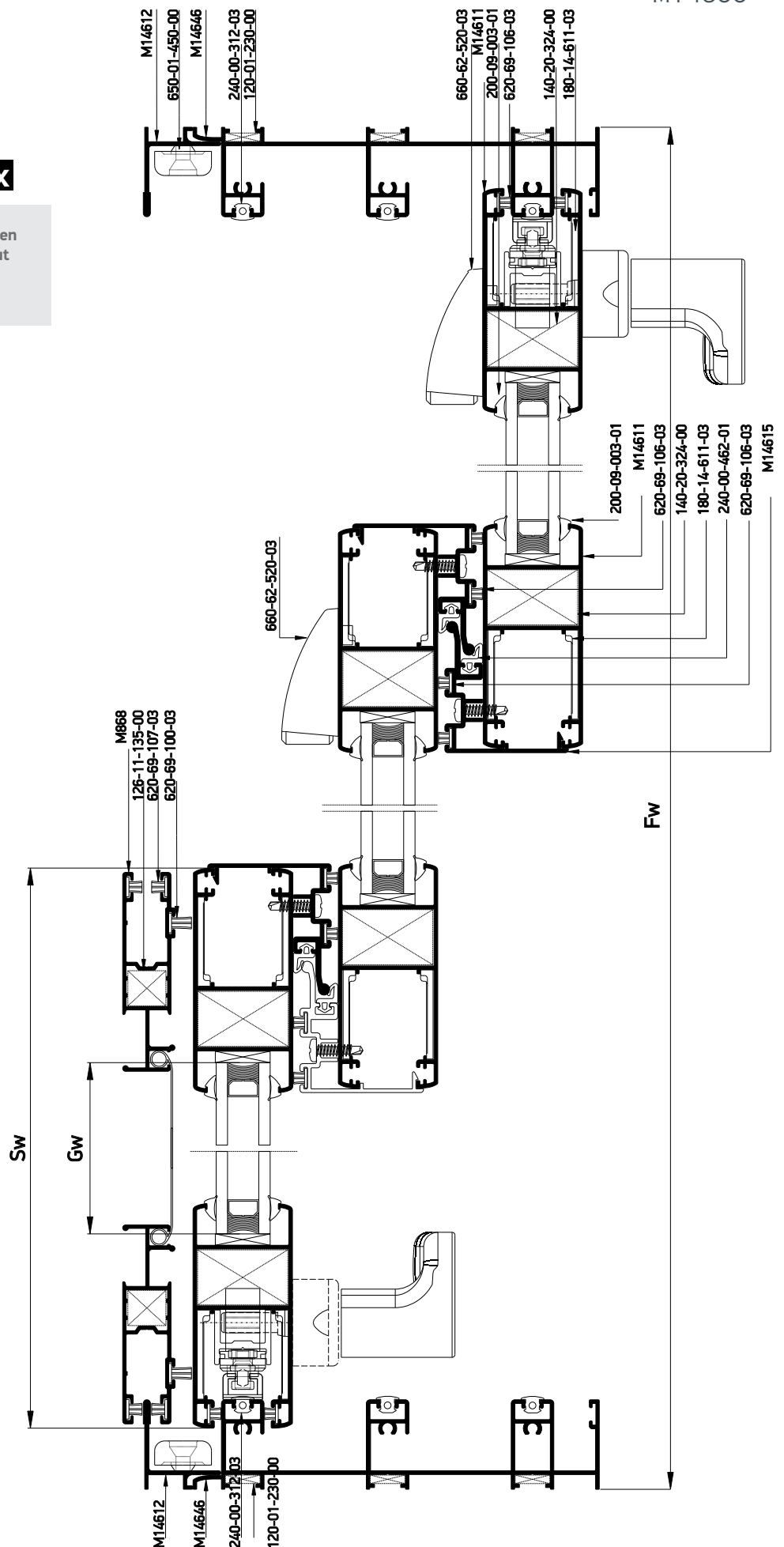

A

Profile cuttings-Κονές προφίλ			Accessory cuttings-Κονές εξαρτημάτων			
			Code-Κωδικός	Accessory Εξάρτημα	Description Περιγραφή	Quantity-Ποσότητα
Frame rail width M14646 Πλάτος οδηγού M14646		2 pcs-τμχ	120-01-230-00		Die casted corner cleat 10,6x26,2mm Γωνία σύνδεσης χατή 10,6x26,2mm	12 pcs-τμχ
Side frame rail height M14646 Ύψος οδηγού M14646		2 pcs-τμχ	140-20-324-00		Monticelli corner for M14611 profile Σύνδεσμος Monticelli για M14611	12 pcs-τμχ
Sash width M14611 Πλάτος φύλλου M14611	$Sw=Fw/3+37.3 \text{ mm}$	6 pcs-τμχ	600-14-600-00		M14600 Roller Ράουλο M14600	6 pcs-τμχ
Sash height M14611 Ύψος φύλλου M14611	$Sh=Fh-43 \text{ mm}$	6 pcs-τμχ	311-14-615-03		Interlocking profile M14615 end cap Τάπα αγκίστρου M14615	4 set
Interlocking profile height M14615 Ύψος γάντζου M14615	$Fh-113 \text{ mm}$	4 pcs-τμχ	240-35-345-03		Central seal 34,5mm Κεντρικό στεγανοποιητικό 34,5mm	4 pcs-τμχ
Glass unit height Ύψος υαλοπίνακα	$Gh=Fh-180 \text{ mm}$	3 pcs-τμχ	660-00-450-00		Inox railing guide Ανοξείδωτος οδηγός	3 (Fw-49 mm)
Glass unit width Πλάτος υαλοπίνακα	$Gw=Fw/3-99.6 \text{ mm}$		620-69-106-03		Brush weatherstripping pile 6,9x6mm 4P Βουρτσάκι 6,9x6mm 4P	12(Sh+Sw)
			200-09-003-01		Glazing Wedge EPDM Gasket 3mm Black Σφήνα EPDM 3mm Μαύρη	12(Sh+Sw)
			240-00-462-01		Gasket for S450 hook EPDM black Ελαστικό αγκίστρου S450 EPDM μαύρο	4 Sh
Flyscreen profile cuttings-Κονές προφίλ σίτας			180-14-611-03		Alignment corner for M14611 sash profile Γωνία επιπεδότητας φύλλου M14611	24 pcs-τμχ
Flyscreen frame width M14612 Πλάτος οδηγού σίτας M14612		2 pcs-τμχ	240-00-312-01		Frame guide M312 gasket Ελαστικό οδηγού M312	3Fw+6Fh
Flyscreen frame height M14612 Ύψος κάσας σίτας M14612		2 pcs-τμχ	660-62-520-03		Εξωτερικό στον 20mm External Stopper 20mm	2 pcs-τμχ
Flyscreen sash width M868 Πλάτος φύλλου σίτας M868	$Fw/3+34.3 \text{ mm}$	2 pcs-τμχ	650-14-611-00		Shock absorber for M14611 sash Αμορτισέρ φύλλου M14611	4 pcs- τμχ
Flyscreen sash height M868 Ύψος φύλλου σίτας M868	$Fh-46 \text{ mm}$	2 pcs-τμχ	770-30-608-00		Cord joint Ø15 Κορδόνι αρμού Ø15	2 pcs-τμχ (80 mm)
Accessory cuttings for flyscreen-Κονές εξαρτημάτων σίτας						
			Code-Κωδικός	Accessory Εξάρτημα	Description Περιγραφή	Quantity-Ποσότητα
			126-11-135-00		Mechanical corner cleat inox 11x13,5mm Ανοξείδωτη μηχανική γωνία σύνδεσης cal 11x13,5mm	4 pcs-τμχ
			600-01-200-00		Single Roller Ø22 Μονό ράουλο Ø22	2 pcs-τμχ
			650-01-450-00		External shock absorber-stopper Εξωτερικό αμορτισέρ-stopper	4 pcs-τμχ
			240-14-649-XX		Pvc συγκράτησης σίτας Pvc for Fly Screen Sash	2 Sh 2 Sw

Alternatively for 24mm Glazing
Εναλλακτική χρήση για υάλωση 24mm

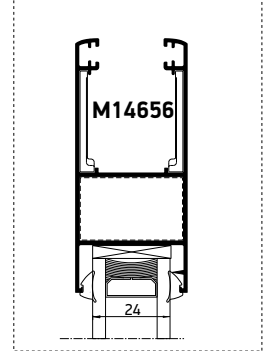
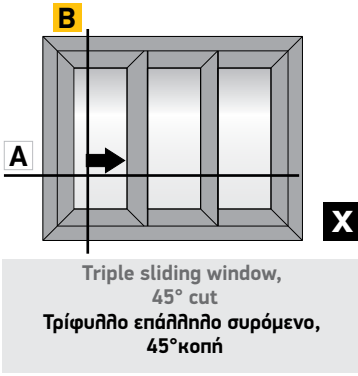

M14627

140-11-260-00

B

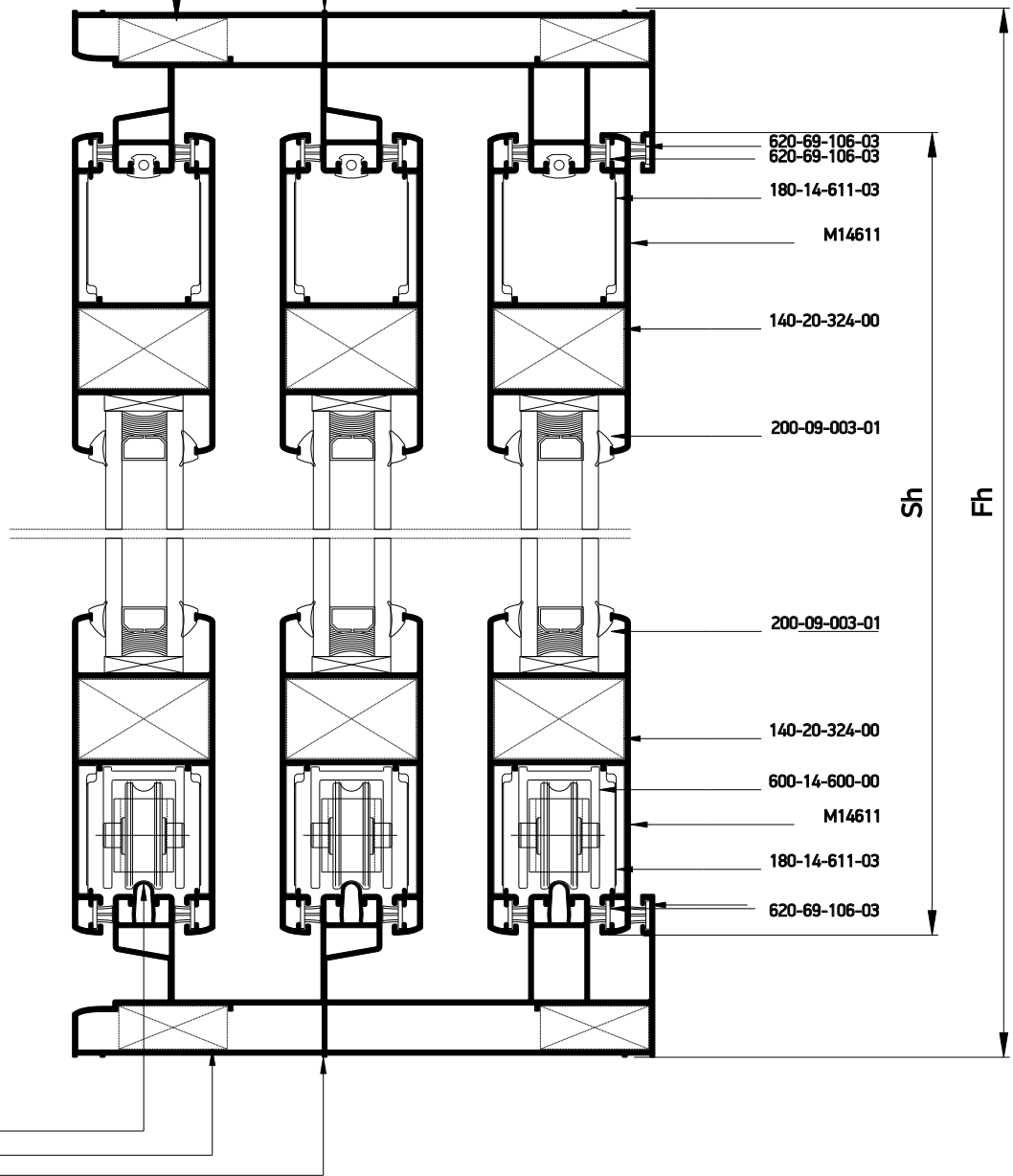

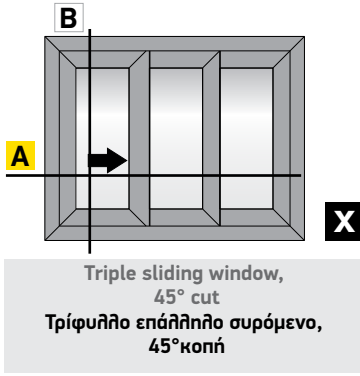

A

Κάθετη
απεικόνιση 90°
Rotate view 90°

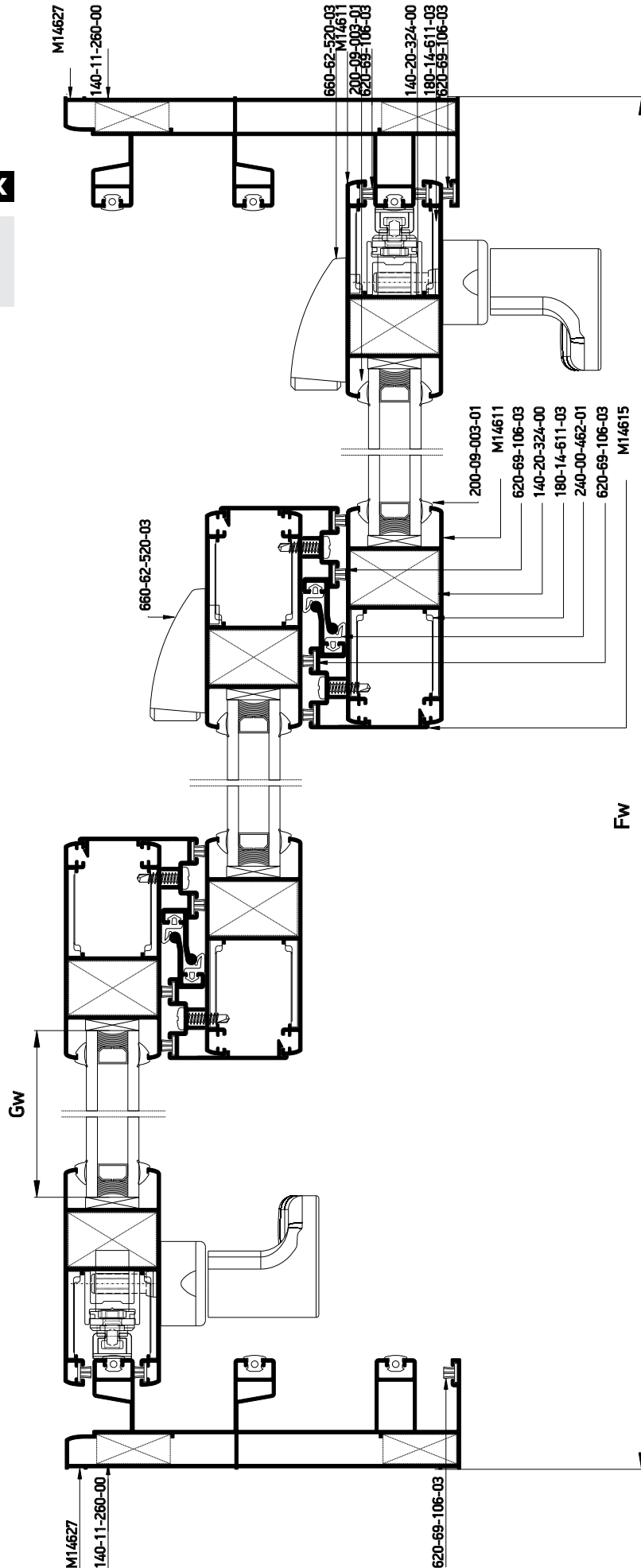

Profile cuttings-Κονές προφίλ			Accessory cuttings-Κονές εξαρτημάτων			
			Code-Κωδικός	Accessory Εξάρτημα	Description Περιγραφή	Quantity-Ποσότητα
Frame rail width M14631 Πλάτος οδηγού M14631		2 pcs-τμχ	140-11-260-00		Die casted corner cleat 10,6x26,2mm Γωνία σύνδεσης χατή 10,6x26,2mm	8 pcs-τμχ
Side frame rail height M14631 Ύψος οδηγού M14631		2 pcs-τμχ	140-20-324-00		Monticelli corner for M14611 profile Σύνδεσμος Monticelli για M14611	12 pcs-τμχ
Sash width M14611 Πλάτος φύλλου M14611		6 pcs-τμχ	600-14-600-00		M14600 Roller Ράουλο M14600	6 pcs-τμχ
Sash height M14611 Ύψος φύλλου M14611		6 pcs-τμχ	311-14-615-03		Interlocking profile M14615 end cap Τάπα αγκίστρου M14615	4 set
Sash height M14611 Ύψος φύλλου M14611		6 pcs-τμχ	240-35-345-03		Central seal 34,5mm Κεντρικό στεγανοποιητικό 34,5mm	4 pcs-τμχ
Interlocking profile height M14615 Ύψος γάντζου M14615		4 pcs-τμχ	180-14-611-03		Alignment corner for M14611 sash profile Γωνία επιπεδότητας φύλλου M14611	24 pcs-τμχ
Glass unit height Ύψος υαλοπίνακα		3 pcs-τμχ	660-00-450-00		Inox railing guide Ανοξείδωτος οδηγός	3 (Fw-68mm)
			620-69-100-03		Brush weatherstripping pile 6,9x10mm 4P Βουρτσάκι 6,9x10mm 4P	2 Sh
			620-69-106-03		Brush weatherstripping pile 6,9x6mm 4P Βουρτσάκι 6,9x6mm 4P	16 (Sh+Sw)
Glass unit width Πλάτος υαλοπίνακα			200-09-003-01		Glazing Wedge EPDM Gasket 4mm Black Σφήνα EPDM 4mm Μαύρη	12 (Sh+Sw)
			240-00-462-01		Gasket for S450 hook EPDM black Ελαστικό αγκίστρου S450 EPDM μαύρο	4 Sh
			650-14-218-00		Shock absorber for flyscreens Αμορτισέρ φύλλων σίτας	2 pcs-τμχ
			240-00-312-01		Frame guide M312 gasket Ελαστικό οδηγού M312	3Fw+ 6Fh
			660-62-520-03		Εξωτερικό σtop 20mm External Stopper 20 mm	4 pcs-τμχ
			650-14-611-00		Shock absorber for M14611 sash Αμορτισέρ φύλλου M14611	4 pcs- τμχ

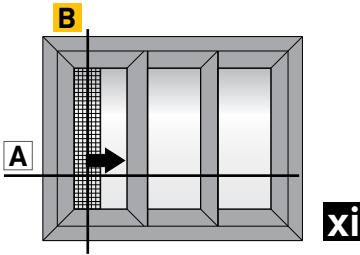

Triple sliding window with flat frame & narrow flyscreen with additional fly guide, 45° cut
 Τρίφυλλο επάλληλο συρόμενο με χαμηλό οδηγό & στενή σίτα πρόσθετου οδηγού, 45° κοπή

Alternatively for 24mm Glazing
 Εναλλακτική χρήση για υάλωση 24mm

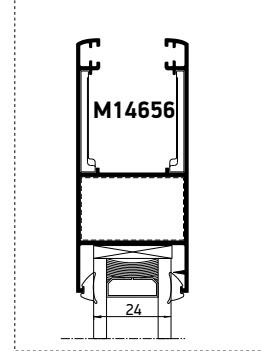

B

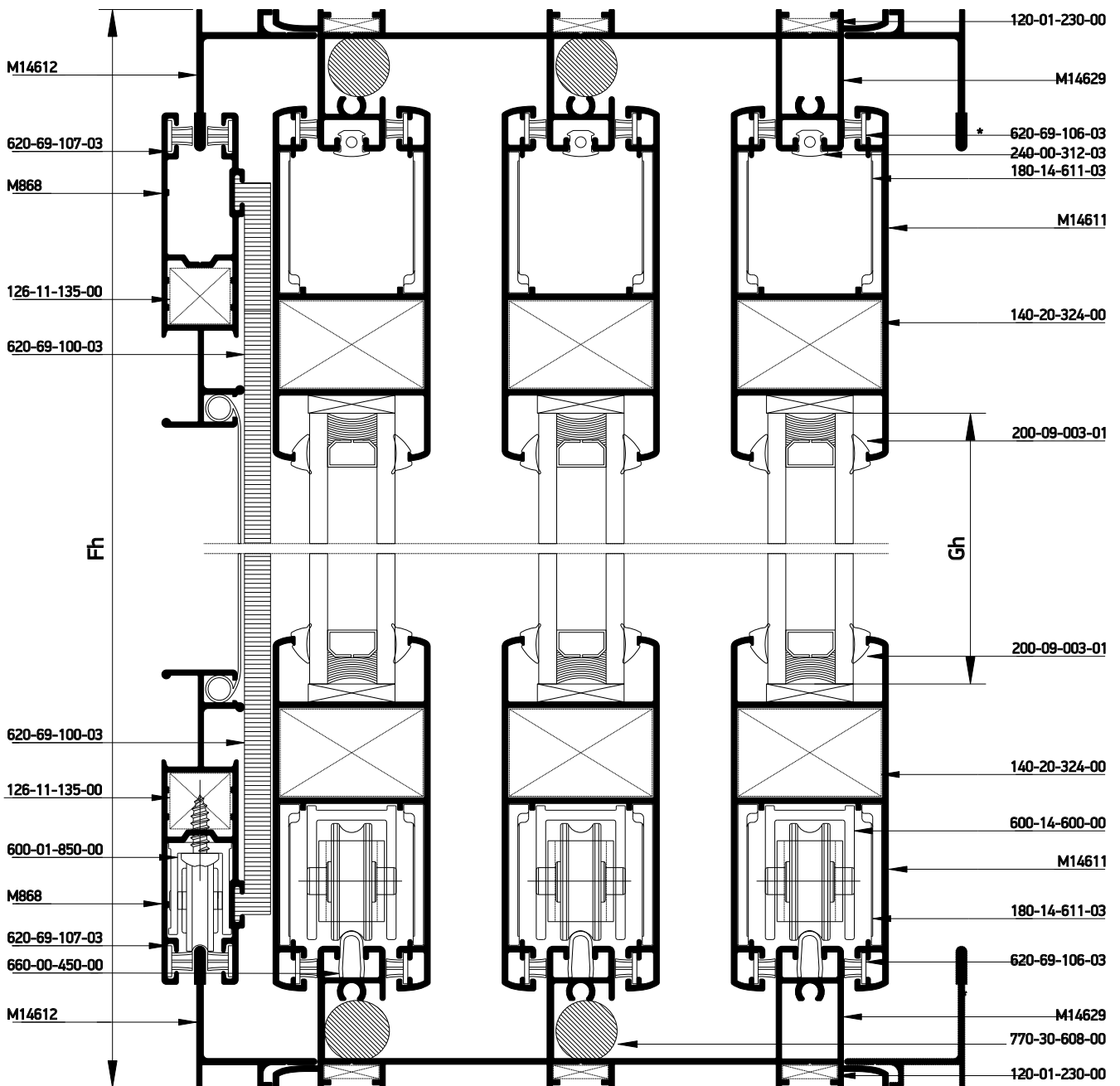

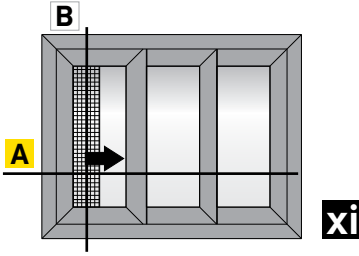
xi



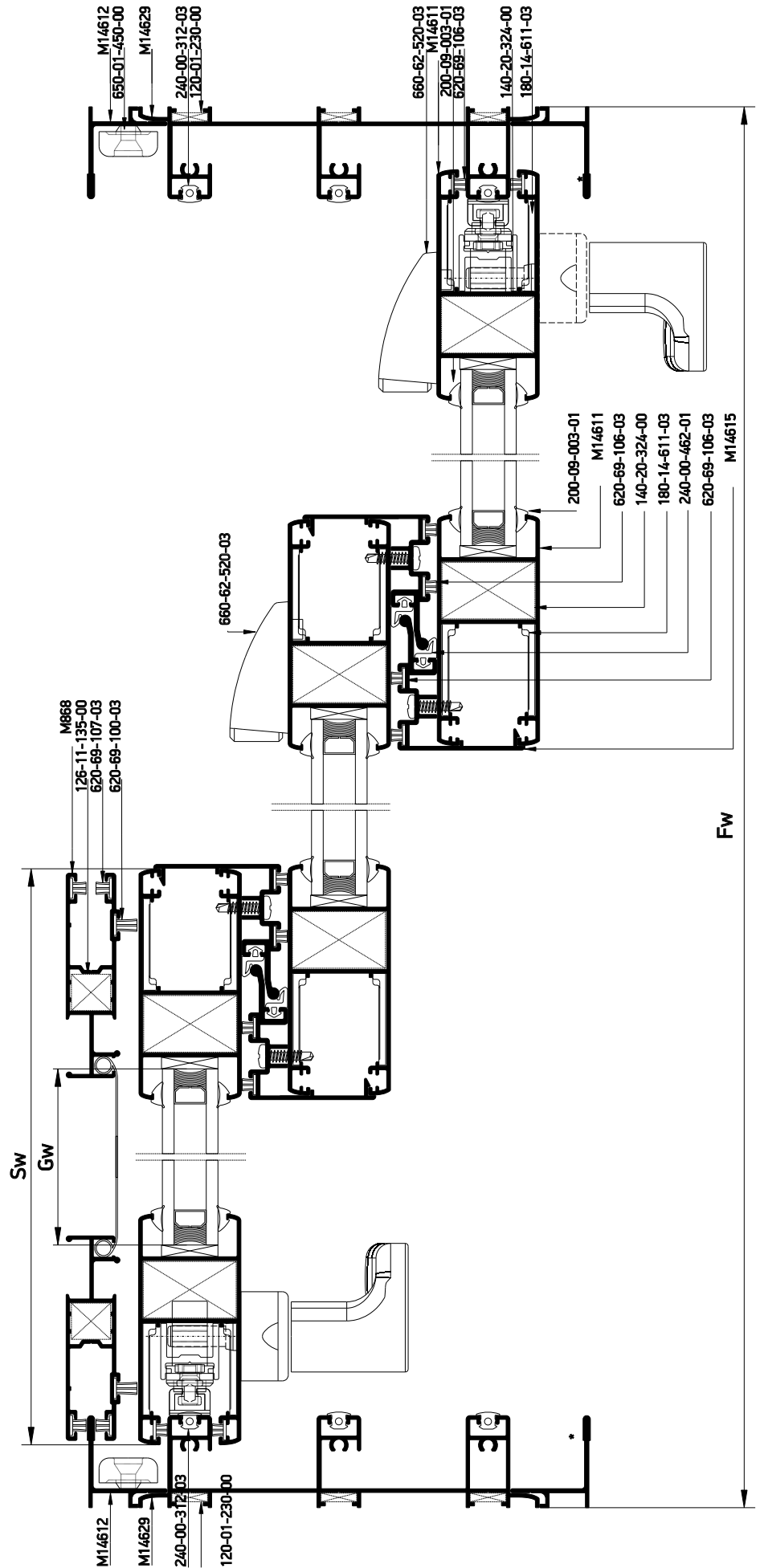

Triple sliding window
with flat frame & narrow flyscreen
with additional fly guide, 45° cut
Τρίφυλλο επάλληλο συρόμενο
με χαμηλό οδηγό & στενή σίτα
πρόσθετου οδηγού, 45° κοπή

Κάθετη
απεικόνιση 90°
Rotate view 90°

A

Profile cuttings-Κονές προφίλ			Accessory cuttings-Κονές εξαρτημάτων			
			Code-Κωδικός	Accessory Εξάρτημα	Description Περιγραφή	Quantity-Ποσότητα
Frame rail width M14629 Πλάτος οδηγού M14629	Fw	2 pcs-τμχ	120-01-230-00		Die casted corner cleat 10,6x26,2mm Γωνία σύνδεσης χυτή 10,6x26,2mm	12 pcs-τμχ
Side frame rail height M14629 Ύψος οδηγού M14629	Fh	2 pcs-τμχ	140-20-324-00		Monticelli corner for M14611 profile Σύνδεσμος Monticelli για M14611	12 pcs-τμχ
Sash width M14611 Πλάτος φύλλου M14611	Sw=Fw/3+37.3 mm	6 pcs-τμχ	600-14-600-00		M14600 Roller Ράουλο M14600	6 pcs-τμχ
Sash height M14611 Ύψος φύλλου M14611	Sh=Fh-43 mm	6 pcs-τμχ	311-14-615-03		Interlocking profile M14615 end cap Τάπα αγκίστρου M14615	4 set
Interlocking profile height M14615 Ύψος γάντζου M14615	Fh-113 mm	4 pcs-τμχ	240-35-345-03		Central seal 34,5mm Κεντρικό στεγανοποιητικό 34,5mm	4 pcs-τμχ
Glass unit height Ύψος υαλοπίνακα	Gh=Fh-180 mm	3 pcs-τμχ	660-00-450-00		Inox railing guide Ανοξείδωτος οδηγός	3 (Fw-49 mm)
Glass unit width Πλάτος υαλοπίνακα	Gw=Fw/3-99.6 mm		620-69-100-03		Brush weatherstripping pile 6,9x10mm 4P Βουρτσάκι 6,9x10mm 4P	2 Sh
			620-69-107-03		Brush weatherstripping pile 6,9x7mm 4P Βουρτσάκι 6,9x7mm 4P	4(Sw+Sh)
			620-69-106-03		Brush weatherstripping pile 6,9x6mm 4P Βουρτσάκι 6,9x6mm 4P	12(Sh+Sw)
Flyscreen profile cuttings-Κονές προφίλ σίτας			200-09-003-01		Glazing Wedge EPDM Gasket 3mm Black Σφήνα EPDM 3mm Μαύρη	12(Sh+Sw)
Flyscreen frame width M14612 Πλάτος οδηγού σίτας M14612	Fw	2 pcs-τμχ	240-00-462-01		Gasket for S450 hook EPDM black Ελαστικό αγκίστρου S450 EPDM μαύρο	4 Sh
Flyscreen frame height M14612 Ύψος κάσας σίτας M14612	Fh	2 pcs-τμχ	180-14-611-03		Alignment corner for M14611 sash profile Γωνία επιπεδότητας φύλλου M14611	24 pcs-τμχ
Flyscreen sash width M868 Πλάτος φύλλου σίτας M868	Fw/3+34.3 mm	2 pcs-τμχ	240-00-312-01		Frame guide M312 gasket Ελαστικό οδηγού M312	3Fw+6Fh
Flyscreen sash height M868 Ύψος φύλλου σίτας M868	Fh-46 mm	2 pcs-τμχ	660-62-520-03		Εξωτερικό στον 20mm External Stopper 20 mm	2 pcs-τμχ
			650-14-611-00		Shock absorber for M14611 sash Αμορτισέρ φύλλου M14611	4 pcs- τμχ
*Flyscreen additional frame profile M14612 could be used both outside and inside			770-30-608-00		Cord joint Ø15 Κορδόνι αρμού Ø15	4 pcs-τμχ (80 mm)

Continue on next page - Συνέχεια στην επόμενη σελίδα

Accessory cuttings for flyscreen-Κοπές εξαρτημάτων σίτας			
Code-Κωδικός	Accessory Εξάρτημα	Description Περιγραφή	Quantity-Ποσότητα
126-11-135-00		Mechanical corner cleat inox 11x13,5mm Ανοξείδωτη μηχανική γωνία σύνδεσης cal 11x13,5mm	4 pcs-τμχ
600-01-200-00		Single Roller Φ22 Μονό ράουλο Φ22	2 pcs-τμχ
650-01-450-00		External shock absorber-stopper Εξωτερικό αμορτισέρ-stopper	4 pcs-τμχ
240-14-649-XX		Pvc συγκράτησης σίτας Pvc for Fly Screen Sash	2 Sh 2 Sw

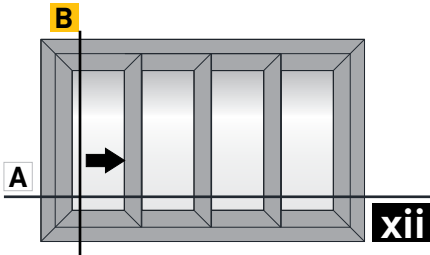

Multiple sliding window
with flat frame, 45° cut
Πολλαπλό επάλληλο συρόμενο,
45° κοπή

Alternatively for 24mm Glazing
Εναλλακτική χρήση για υάλωση 24mm

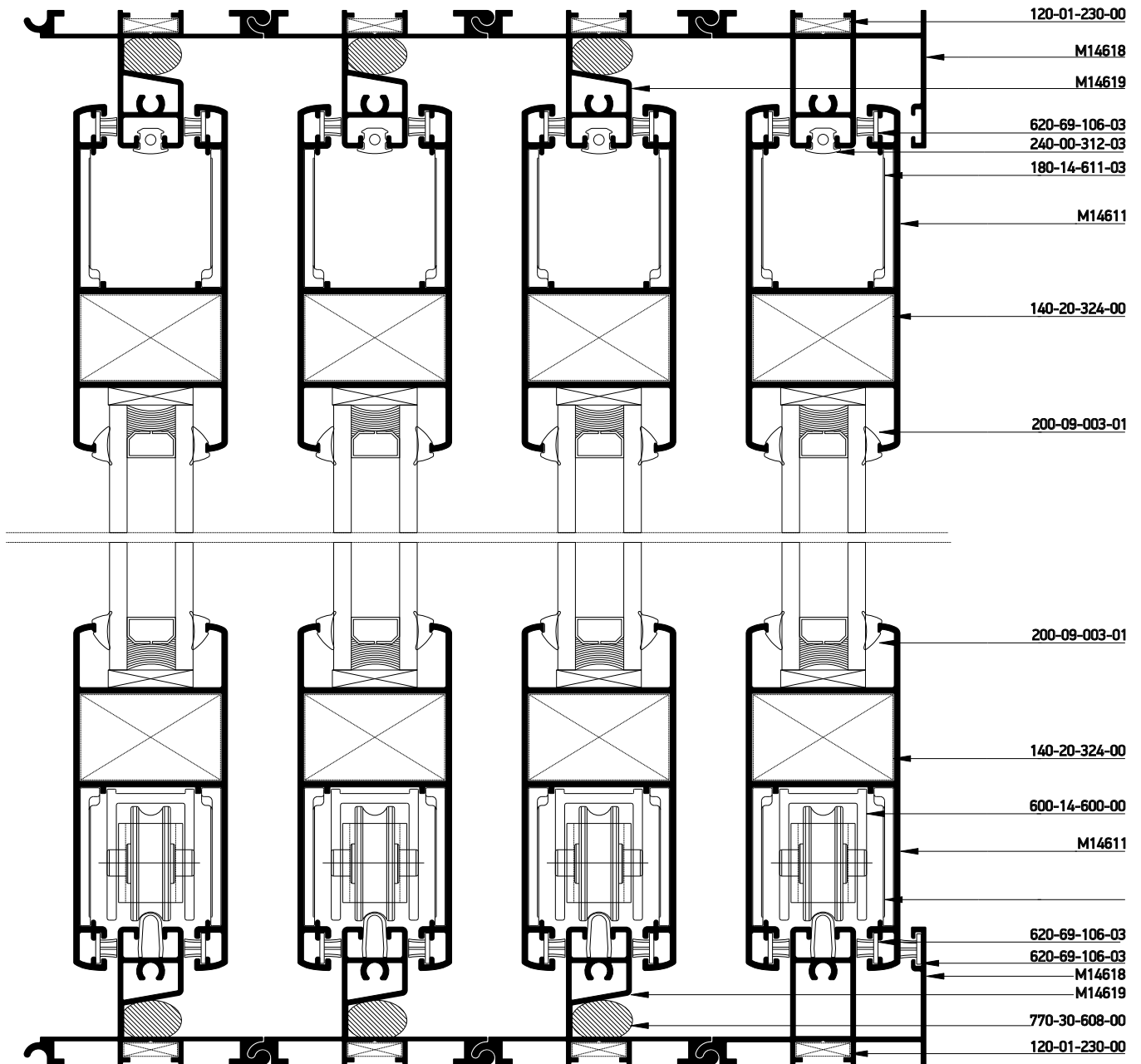
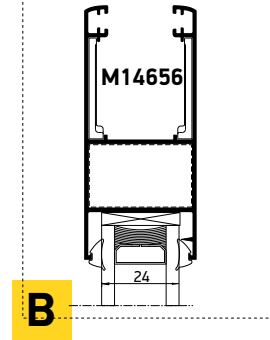

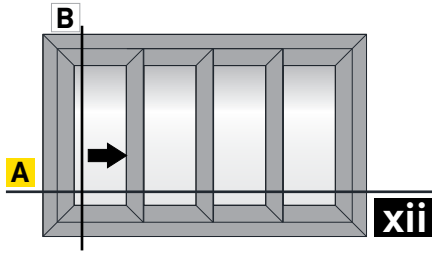

Multiple sliding window
with flat frame, 45° cut
Πολλαπλό επάλληλο συρόμενο,
45° κοπή

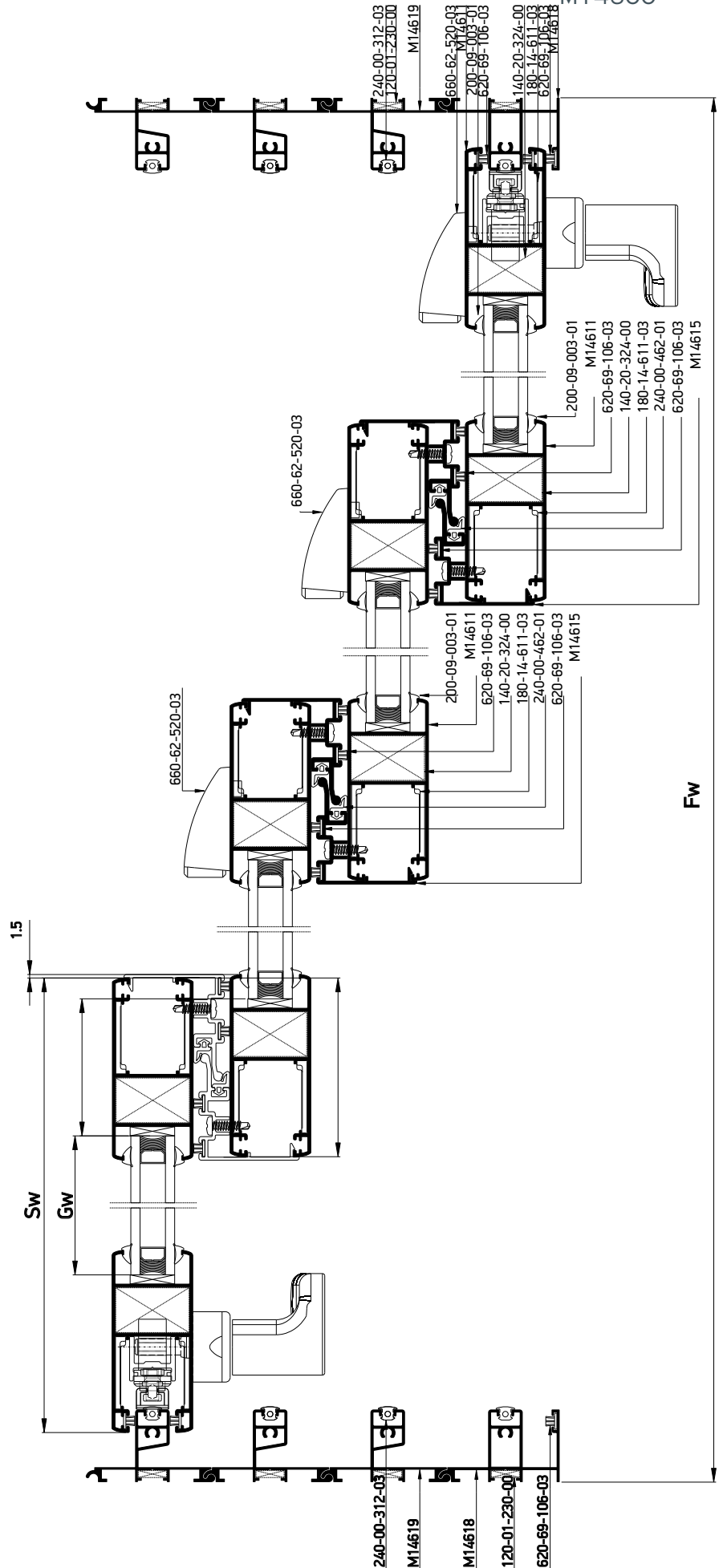

Profile cuttings-Κονές προφίλ			Accessory cuttings-Κονές εξαρτημάτων			
			Code-Κωδικός	Accessory Εξάρτημα	Description Περιγραφή	Quantity-Ποσότητα
Frame rail width M14618 Πλάτος οδηγού M14618		2 pcs-τμχ	120-01-230-00		Die casted corner cleat 10,6x26,2mm Γωνία σύνδεσης χυτή 10,6x26,2mm	12 pcs-τμχ
Side frame rail height M14618 Ύψος οδηγού M14618		2 pcs-τμχ	140-20-324-00		Monticelli corner for M14611 profile Σύνδεσμος Monticelli για M14611	12 pcs-τμχ
Frame rail width M14619 Πλάτος οδηγού M14619		6 pcs-τμχ	600-14-600-00		M14600 Roller Ράουλο M14600	8 pcs-τμχ
Side frame rail height M14619 Ύψος οδηγού M14619		6 pcs-τμχ	311-14-615-03		Interlocking profile M14615 end cap Τάπα αγκίστρου M14615	6 set
Sash width M14611 Πλάτος φύλλου M14611		8 pcs-τμχ	240-35-345-03		Central seal 34,5mm Κεντρικό στεγανοποιητικό 34,5mm	6 pcs-τμχ
Sash height M14611 Ύψος φύλλου M14611		8 pcs-τμχ	660-00-450-00		Inox railing guide Ανοξείδωτος οδηγός	4 (Fw-49 mm)
Interlocking profile height M14615 Ύψος γάντζου M14615		6 pcs-τμχ	620-69-106-03		Brush weatherstripping pile 6,9x6mm 4P Βουρτσάκι 6,9x6mm 4P	16(Sh+Sw) 2(Fh+Fw)
Glass unit height Ύψος υαλοπίνακα		4 pcs-τμχ	200-09-003-01		Glazing Wedge EPDM Gasket 3mm Black Σφήνα EPDM 3mm Μαύρη	16(Sh+Sw)
Glass unit width Πλάτος υαλοπίνακα			240-00-462-01		Gasket for S450 hook EPDM black Ελαστικό αγκίστρου S450 EPDM μαύρο	6 Sh
			180-14-611-03		Alignment corner for M14611 sash profile Γωνία επιπεδότητας φύλλου M14611	32 pcs-τμχ
			240-00-312-01		Frame guide M312 gasket Ελαστικό οδηγού M312	4Fw+8Fh
			660-62-520-03		Εξωτερικό στοπ 20mm External Stopper 20mm	3 pcs-τμχ
			650-14-611-00		Shock absorber for M14611 sash Αμορτισέρ φύλλου M14611	4 pcs- τμχ
*Additional frame profile M14619 could be serially used, according user's desire			770-30-608-00		Cord joint Ø15 Κορδόνι αρμού Ø15	6 pcs-τμχ (80 mm)

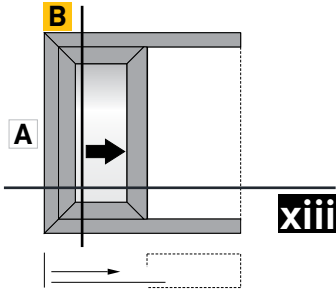

Single wall sash sliding window with flat frame, 45° cut
 Μονόφυλλο χωνευτό συρόμενο με χαμηλό οδηγό, 45° κοπή

Alternatively for 24mm Glazing
 Εναλλακτική χρήση για υάλωση 24mm

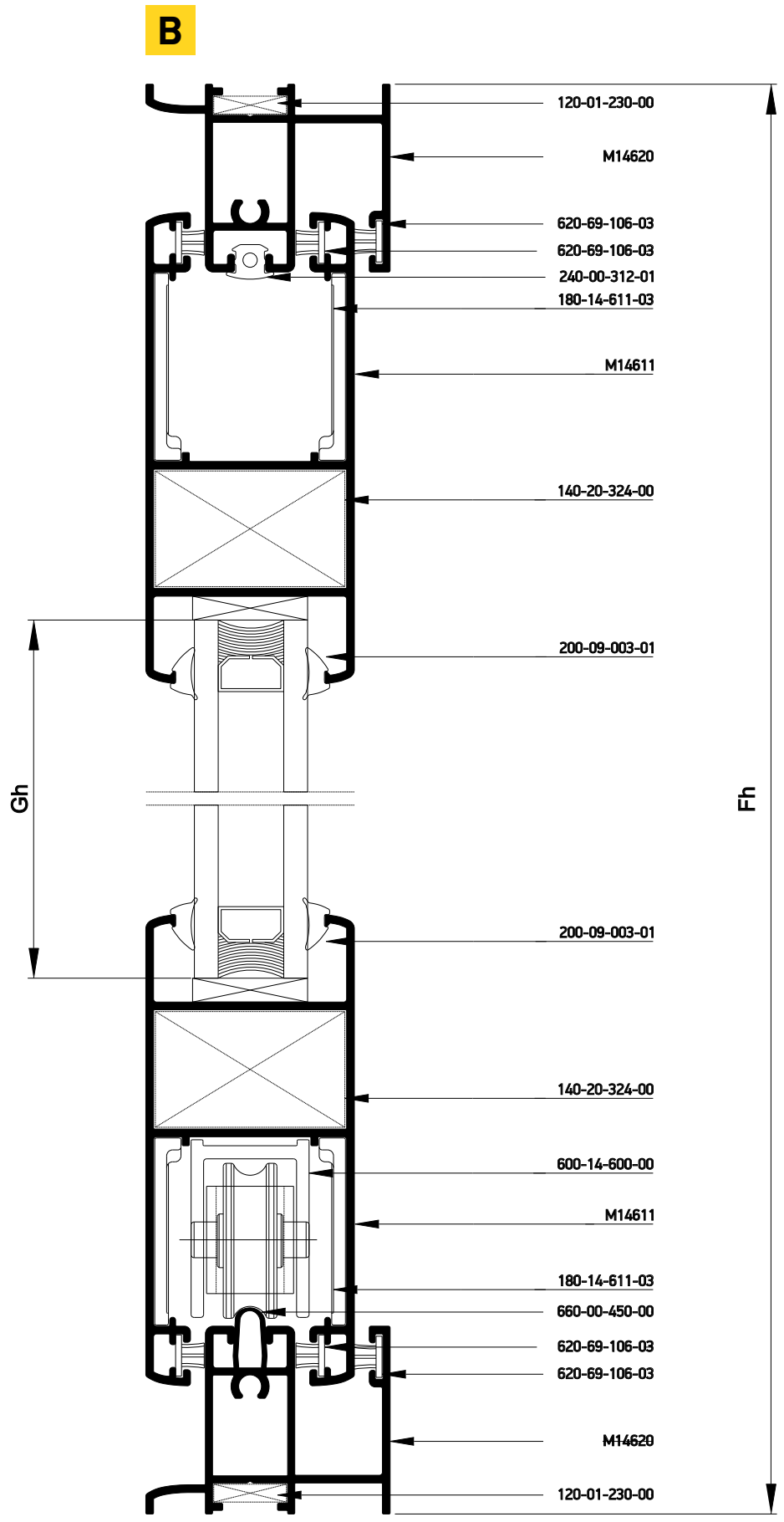
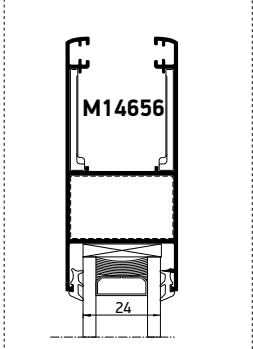

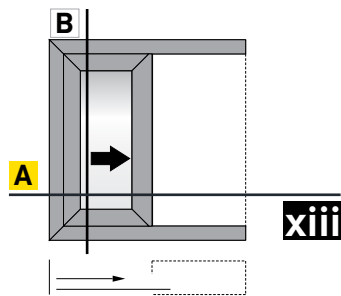

Single wall sash sliding window
with flat frame, 45° cut
Μονόφυλλο χωνευτό συρόμενο
με χαμηλό οδηγό, 45° κοπή

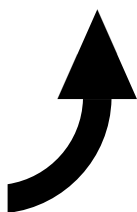
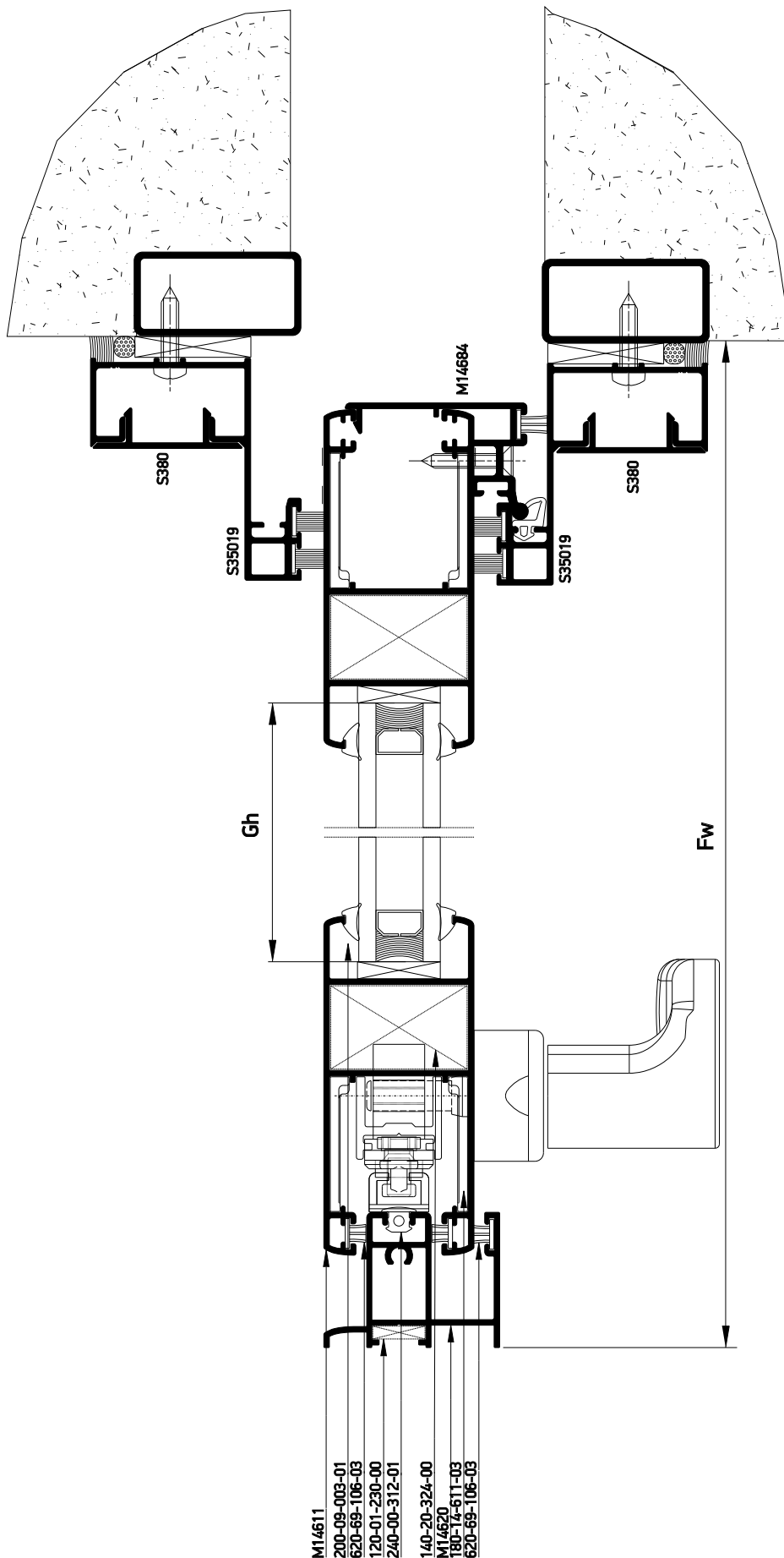

Κάθετη
απεικόνιση 90°
Rotate view 90°



Profile cuttings-Κονές προφίλ			Accessory cuttings-Κονές εξαρτημάτων			
			Code-Κωδικός	Accessory Εξάρτημα	Description Περιγραφή	Quantity-Ποσότητα
Upper frame rail width (M14620) Πλάτος άνω οδηγού (M14620)	Fw+300	1 pcs-τμχ	120-01-230-00		Die casted corner cleat 10,6x26,2mm Γωνία σύνδεσης χυτή 10,6x26,2mm	2 pcs-τμχ
Bottom frame rail width (M14620) Πλάτος κάτω οδηγού (M14620)	2Fw	1 pcs-τμχ	140-20-324-00		Monticelli corner for M14611 profile Σύνδεσμος Monticelli για M14611	4 pcs-τμχ
			180-14-611-03		Alignment corner for M14611 sash profile Γωνία επιπεδότητας φύλλου M14611	8 pcs-τμχ
Frame rail height (M14620) Υψος οδηγού (M14620)	Fh	1 pcs-τμχ	600-14-600-00		M14600 Roller Ράουλο M14600	2 pcs-τμχ
Ύψος φύλλου (M14611) Sash height (M14611)	Fh-43 mm	2 pcs-τμχ	660-00-450-00		Inox railing guide Ανοξείδωτος οδηγός	2Fw-24.5 mm
Πλάτος φύλλου (M14611) Sash width (M14611)	Fw-37.7 mm	2 pcs-τμχ	620-69-106-03		Brush weatherstripping pile 6,9x6mm 4P Βουρτσάκι 6,9x6mm 4P	2Sh+4Sw 1Fh+2Fw
			620-69-100-03		Brush weatherstripping pile 6,9x10mm 4P Βουρτσάκι 6,9x10mm 4P	4 Fh
Ύψος αρμοκάλυπτου (S35019) Trimming height (S35019)	Fh	2 pcs-τμχ	200-09-003-01		Glazing Wedge EPDM Gasket 3mm Black Σφήνα EPDM 3mm Μαύρη	4(Sh+Sw)
Ύψος πρόσθετου (S380) Additional profile height (S380)	Fh	2 pcs-τμχ	240-00-312-01		Frame guide M312 gasket Ελαστικό οδηγού M312	1Fw+1Fh
Glass unit height Ύψος υαλοπίνακα	Gh=Fh-180 mm	1 pcs-τμχ	660-00-100-00		Stopper for sliding sash 10mm for sash 7,5mm gap Stopper συρρομενου 10mm για διακενο φυλλων 7,5mm	2pcs-τμχ
Glass unit width Πλάτος υαλοπίνακα	Gw=Fw-174.4 mm		650-14-611-00		Shock absorber for M14611 sash Αμορτισέρ φύλλου M14611	2 pcs- τμχ
			240-00-462-01		Ελαστικό γάντζου Gasket for hook	1 Fh
			290-00-005-00		Τακάκι τζαμιού 5mm Setting Block 5mm	2 Fh/400mm

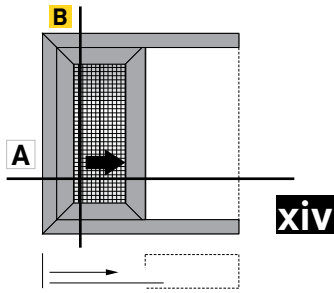

Alternatively for 24mm Glazing
Εναλλακτική χρήση για υάλωση 24mm

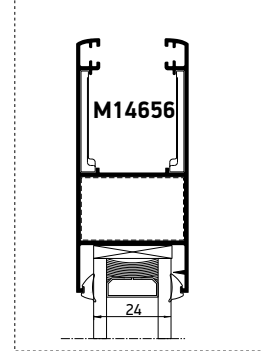

Single wall sash sliding window
with flat frame & fly screen
Μονόφυλλο χωνευτό συρόμενο
με χαμηλό οδηγό & στενή σίτα, 45° κοπή

B

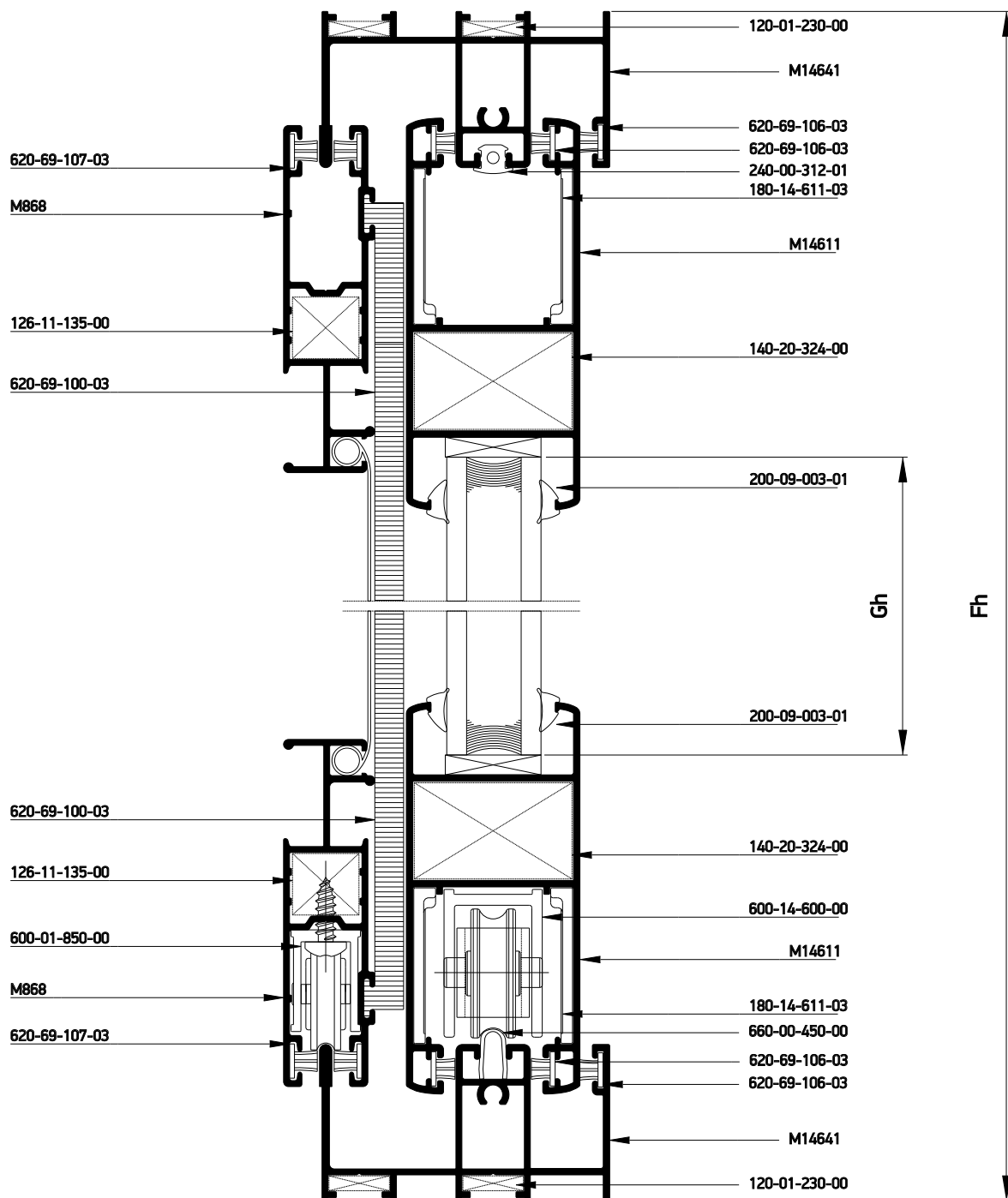

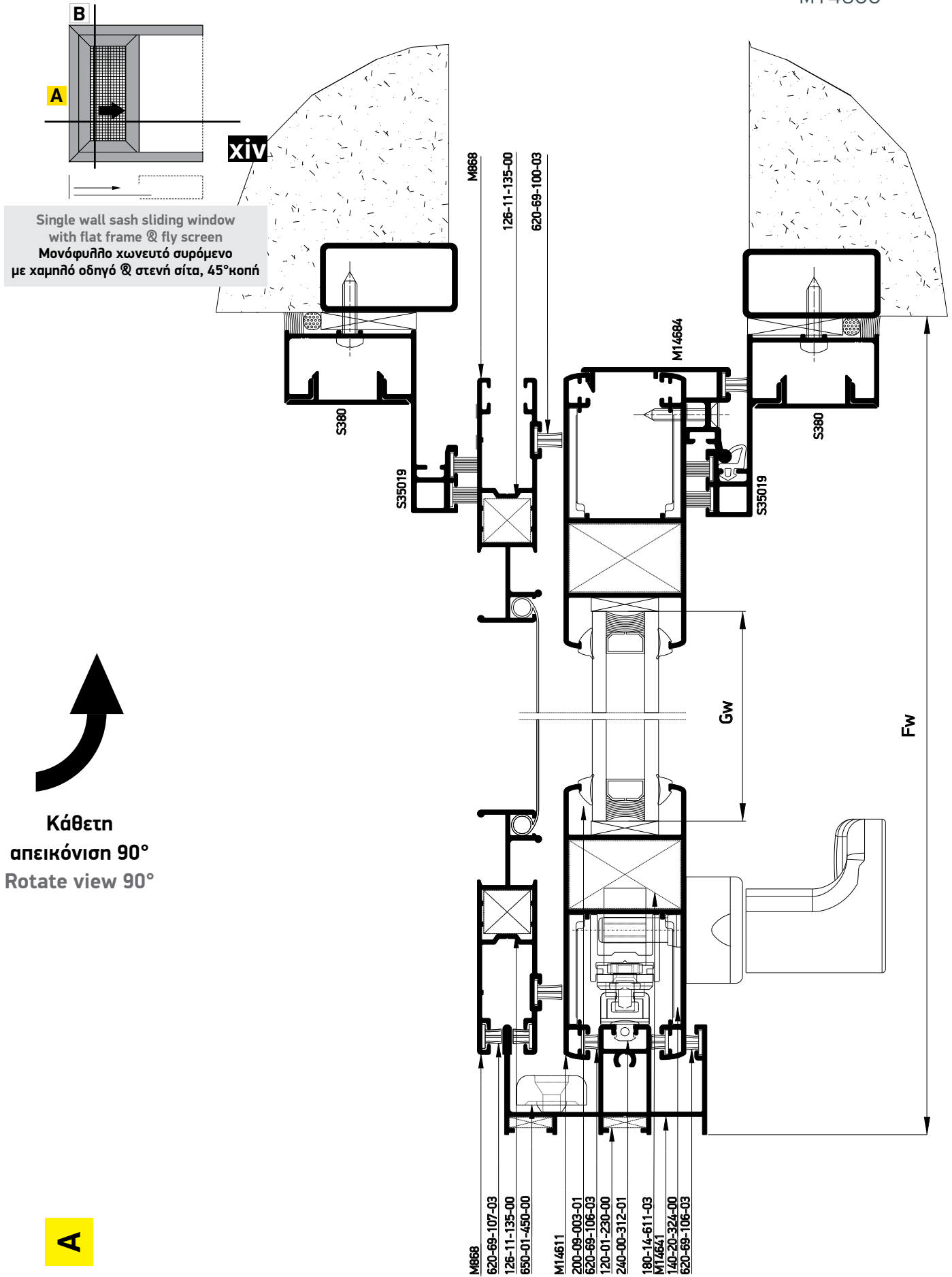

Profile cuttings-Κονές προφίλ			Accessory cuttings-Κονές εξαρτημάτων			
			Code-Κωδικός	Accessory Εξάρτημα	Description Περιγραφή	Quantity-Ποσότητα
Upper frame rail width (M14641) Πλάτος άνω οδηγού (M14641)	Fw+300	1 pc-τμχ	120-01-230-00		Die casted corner cleat 10,6x26,2mm Γωνία σύνδεσης χυτή 10,6x26,2mm	2 pcs-τμχ
Bottom frame rail width (M14641) Πλάτος κάτω οδηγού (M14641)	2Fw	1 pc-τμχ	140-20-324-00		Monticelli corner for M14611 profile Σύνδεσμος Monticelli για M14611	4 pcs-τμχ
Frame rail height (M14641) Υψος οδηγού (M14641)	Fh	1 pcs-τμχ	180-14-611-03		Alignment corner for M14611 sash profile Γωνία επιπεδότητας φύλλου M14611	8 pcs-τμχ
Frame rail height (M14641) Υψος οδηγού (M14641)	Fh	1 pcs-τμχ	600-14-600-00		M14600 Roller Ράουλο M14600	2 pcs-τμχ
Υψος φύλλου (M14611) Sash height (M14611)	Sh=Fh-43 mm	2 pcs-τμχ	660-00-450-00		Inox railing guide Ανοξείδωτος οδηγός	2Fw-24.5 mm
Πλάτος φύλλου (M14611) Sash width (M14611)	Sw=Fw-37.7 mm	2 pcs-τμχ	620-69-106-03		Brush weatherstripping pile 6,9x6mm 4P Βουρτσάκι 6,9x6mm 4P	2Sh+4Sw 1Fh+1Fw
Glass unit height Υψος υαλοπλάκα	Gh=Fh-180 mm	1 pcs-τμχ	620-69-107-03		Brush weatherstripping pile 6,9x7mm 4P Βουρτσάκι 6,9x7mm 4P	4Sw+2Sh
			620-69-100-03		Brush weatherstripping pile 6,9x10mm 4P Βουρτσάκι 6,9x10mm 4P	4Fh 2Sh
Glass unit width Πλάτος υαλοπλάκα	Gw=Fw-174.4 mm		240-00-312-01		Frame guide M312 gasket Ελαστικό οδηγού M312	1Fw+1Fh
Υψος αρμοκάλυπτου (S35019) Trimming height (S35019)	Fh	2 pcs-τμχ	200-09-003-01		Glazing Wedge EPDM Gasket 3mm Black Σφήνα EPDM 3mm Μαύρη	4(Sh+Sw)
			660-00-100-00		Stopper for sliding sash 10mm for sash 7,5mm gap Stopper στρομενου 10mm για διακενο φυλλων 7,5mm	2 pcs-τμχ
Υψος πρόσθετου (S380) Additional profile height (S380)	Fh	2 pcs-τμχ	650-14-611-00		Shock absorber for M14611 sash Αμορτισέρ φύλλου M14611	2 pcs- τμχ
			240-00-462-01		Ελαστικό γάντζου Gasket for hook	1 Fh
Flyscreen sash width M868 Πλάτος φύλλου σάκας M868	Fw-40.7 mm	2 pcs-τμχ	290-00-005-00		Τακάκι τζαμιού 5mm Setting Block 5mm	2 Fh/400mm
Flyscreen sash height M868 Υψος φύλλου σάκας M868	Fh-46 mm	2 pcs-τμχ	Accessory cuttings for flyscreen-Κονές εξαρτημάτων σάκας			
			Code-Κωδικός	Accessory Εξάρτημα	Description Περιγραφή	Quantity-Ποσότητα
			126-11-135-00		Mechanical corner cleat inox 11x13,5mm Ανοξείδωτη μηχανική γωνία σύνδεσης cal 11x13,5mm	4 pcs-τμχ
			600-01-200-00		Single Roller Φ22 Μονό ράουλο Φ22	2 pcs-τμχ
			650-01-450-00		External shock absorber-stopper Εξωτερικό αμορτισέρ-stopper	2 pcs-τμχ
			240-14-649-XX		Pvc συγκράτησης σάκας Pvc for Fly Screen Sash	2 Sh 2 Sw

Alternatively for 24mm Glazing
Εναλλακτική χρήση για υάλωση 24mm

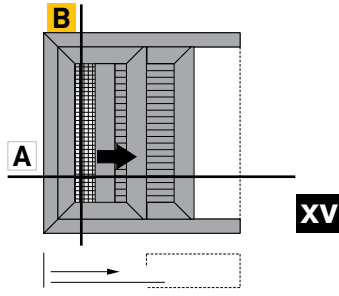

Single wall sash sliding window
with flat frame, 45° cut, narrow
fly screen & shutter
Μονόφυλλο χωνευτό συρόμενο,
με χαμηλό οδηγό, 45° κοπή
με στενή σότα και παντζούρι

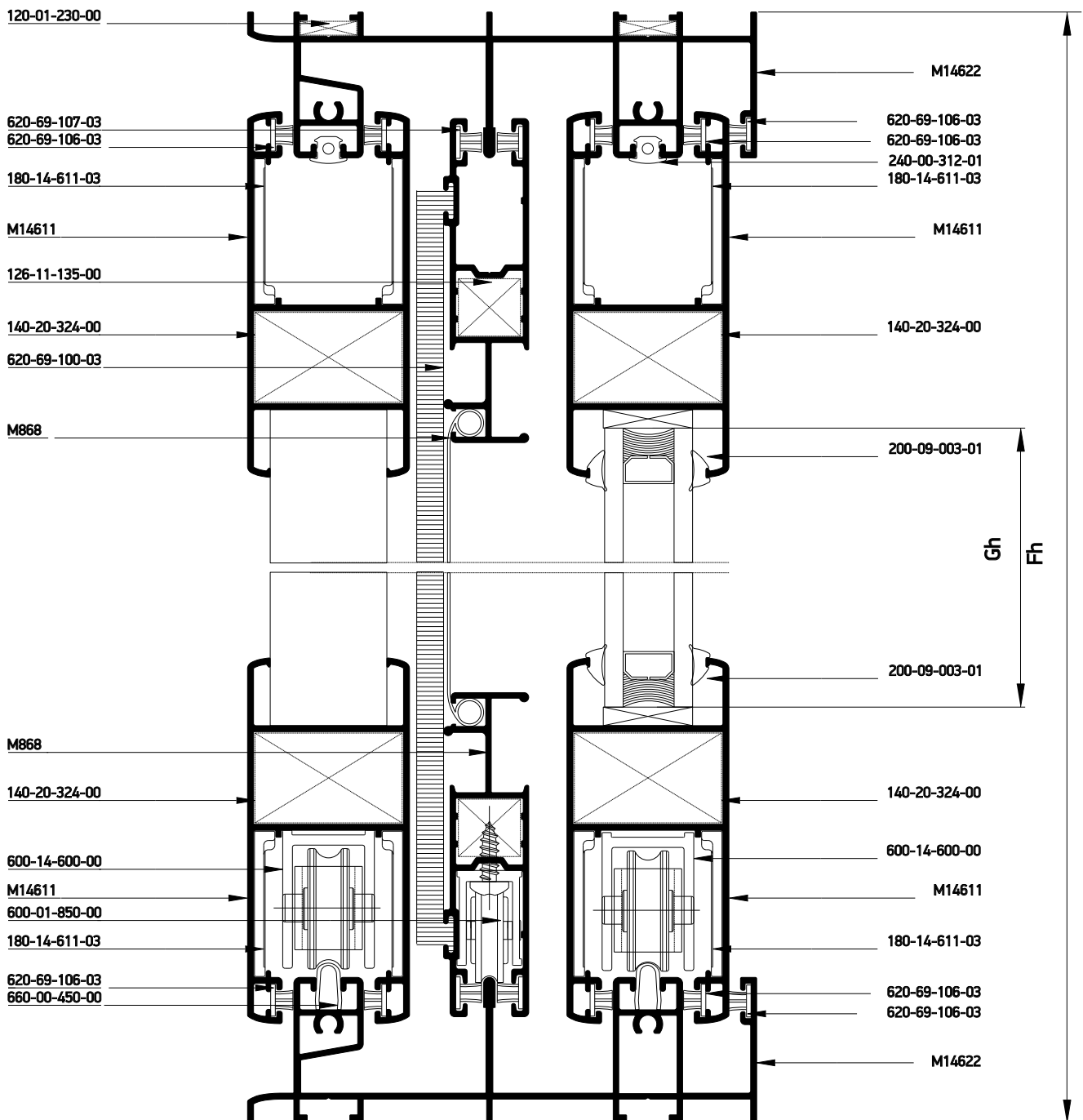
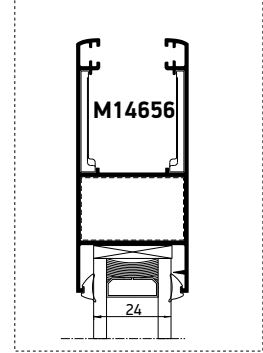

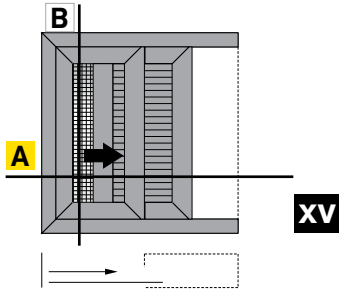

Single wall sash sliding window with flat frame, 45° cut, narrow fly screen & shutter
Μονόφυλλο χωνευτό συρόμενο, με χαμηλό οδηγό, 45°κοπή με στενή σότα και παντζούρι

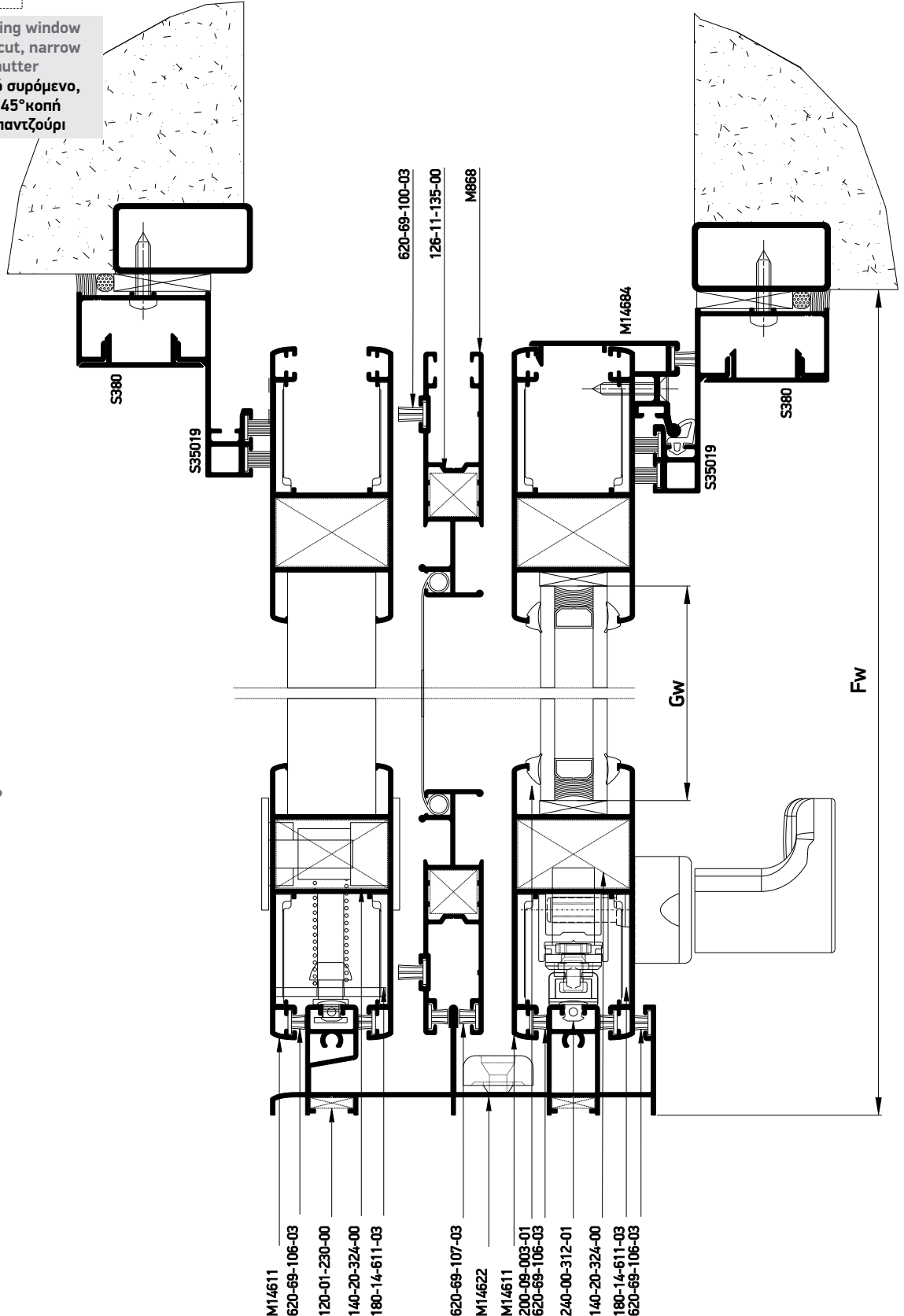

Κάθετη απεικόνιση 90°
Rotate view 90°

A

Profile cuttings-Κονές προφίλ			Accessory cuttings-Κονές εξαρτημάτων			
			Code-Κωδικός	Accessory Εξάρτημα	Description Περιγραφή	Quantity-Ποσότητα
Upper frame rail width (M14622) Πλάτος άνω οδηγού (M14622)	Fw+300	1 pc-τμχ	140-20-324-00		Monticelli corner for M14611 profile Σύνδεσμος Monticelli για M14611	8 pcs-τμχ
Bottom frame rail width (M14622) Πλάτος κάτω οδηγού (M14622)	2Fw	1 pc-τμχ	180-14-611-03		Alignment corner for M14611 sash profile Γωνία επιπεδότητας φύλλου M14611	16 pcs-τμχ
Frame rail height (M14622) Ύψος οδηγού (M14622)	Fh	1 pcs-τμχ	120-01-230-00		Die casted corner cleat 10,6x26,2mm Γωνία σύνδεσης χυτή 10,6x26,2mm	4 pcs-τμχ
Ύψος αρμοκάθπτρου (S35019) Trimming height (S35019)	Fh	2 pcs-τμχ	600-14-600-00		M14600 Roller Ράουλο M14600	4 pcs-τμχ
Ύψος πρόσθετου (S380) Additional profile height (S380)	Fh	2 pcs-τμχ	200-09-003-01		Glazing Wedge EPDM Gasket 3mm Black Σφήνα EPDM 3mm Μαύρη	4 (Sh+Sw)
Sash profile height (M14611) Ύψος προφίλ φύλλου (M14611)	Fh-43 mm	4 pcs-τμχ	620-69-100-03		Brush weatherstripping pile 6,9x10mm 4P Βουρτσάκι 6,9x10mm 4P	6 Fh
Sash profile width (M14611) Πλάτος προφίλ φύλλου (M14611)	Fw-37.7 mm	4 pcs-τμχ	620-69-107-03		Brush weatherstripping pile 6,9x7mm 4P Βουρτσάκι 6,9x7mm 4P	4Sw+2Sh
Glass unit height Ύψος υαλοπίνακα	Fh-180 mm	1 pcs-τμχ	620-69-106-03		Brush weatherstripping pile 6,9x6mm 4P Βουρτσάκι 6,9x6mm 4P	4Sh+8Sw 4Fw+1Fh
Glass unit width Πλάτος υαλοπίνακα	Fw-174.4 mm	1 pcs-τμχ	660-00-450-00		Inox railing guide Ανοξείδωτος οδηγός	2Fw-34mm 2Fw-34mm
			240-00-312-01		Frame guide M312 gasket Ελαστικό οδηγού M312	4Fw+2Fh
			660-00-200-00		Stopper for sliding sash 20mm for sash 17,5mm gap Stopper συρομένου 20mm για διακενο φυλλων 17,5mm	4 pcs-τμχ
			650-14-611-00		Shock absorber for M14611 sash Αμορτισέρ φύλλου M14611	4 pcs- τμχ
			240-00-462-01		Ελαστικό γάντζου Gasket for hook	1 Fh
			290-00-005-00		Τακάκι τζαμιού 5mm Setting Block 5mm	2 Fh/400mm
Flyscreen profile cuttings-Κονές προφίλ σίτας			Accessory cuttings for flyscreen-Κονές εξαρτημάτων σίτας			
Flyscreen sash width M868 Πλάτος φύλλου σίτας M868	Fw-40.7 mm	2 pcs-τμχ	Code-Κωδικός	Accessory Εξάρτημα	Description Περιγραφή	Quantity-Ποσότητα
Flyscreen sash height M868 Ύψος φύλλου σίτας M868	Fh-46mm	2 pcs-τμχ	126-11-135-00		Mechanical corner cleat inox 11x13,5mm Ανοξείδωτη μηχανική γωνία σύνδεσης cal 11x13,5mm	4 pcs-τμχ
			600-01-200-00		Single Roller Φ22 Μονό ράουλο Φ22	2 pcs-τμχ
			650-01-450-00		External shock absorber-stopper Εξωτερικό αμορτισέρ-stopper	2 pcs-τμχ
			240-14-649-XX		Pvc συγκράτησης σίτας Pvc for Fly Screen Sash	2 Sh 2 Sw

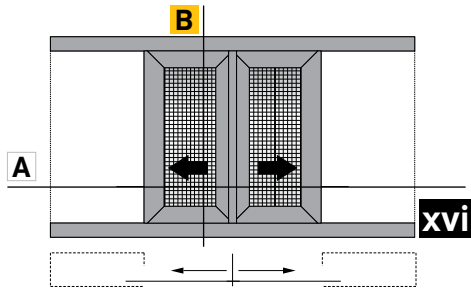

Double wall sash sliding window in meeting stile, with flat frame, 45° cut, with narrow fly screen
 Δίφυλλο χωνευτό συρόμενο με χαμηλό οδηγό, 45° κοπή με στενή σήτα

Alternatively for 24mm Glazing
 Εναλλακτική χρήση για υάλωση 24mm

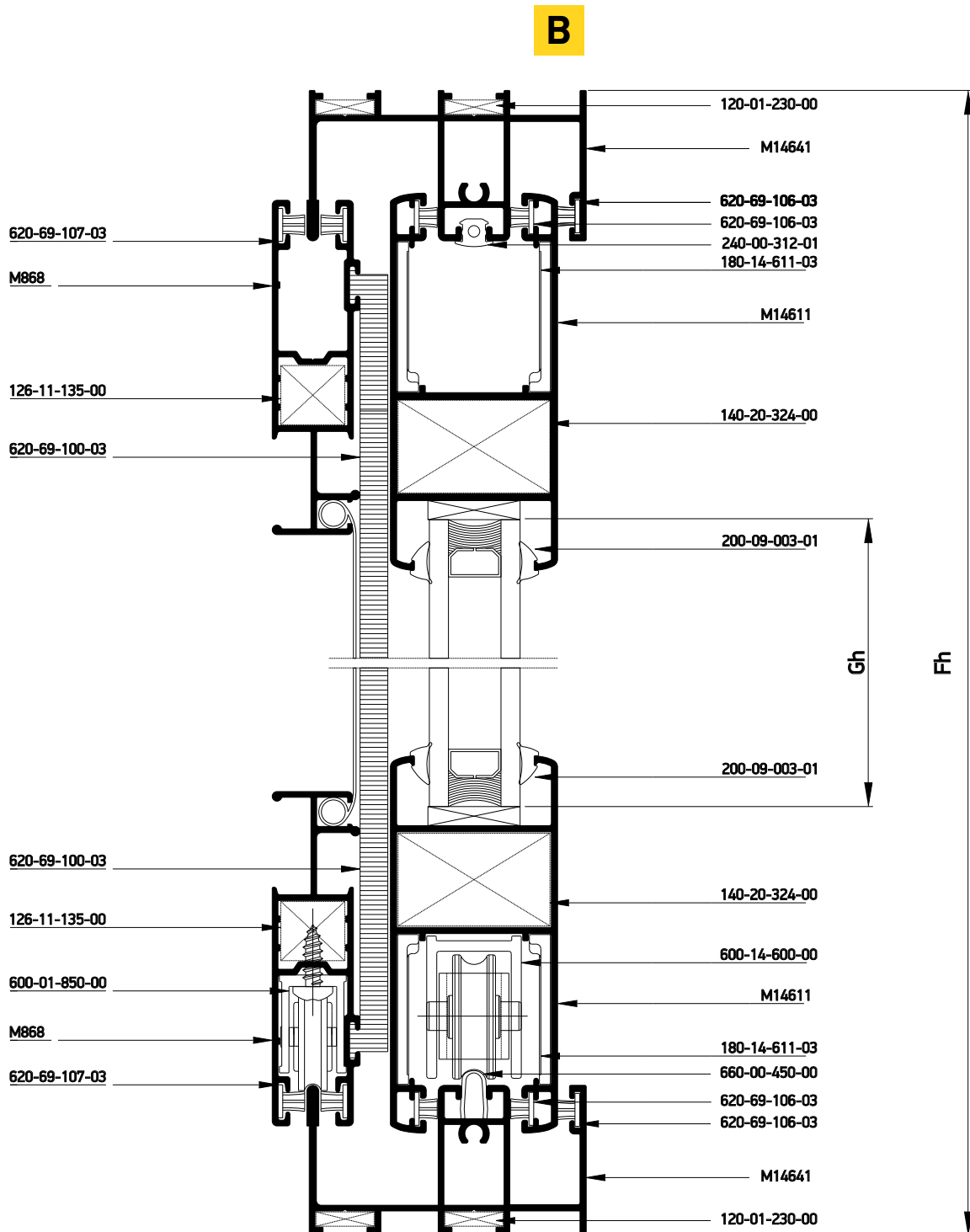
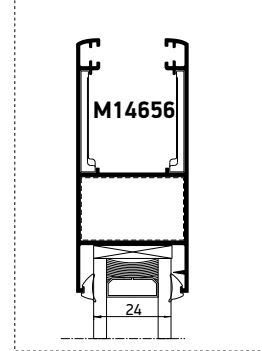

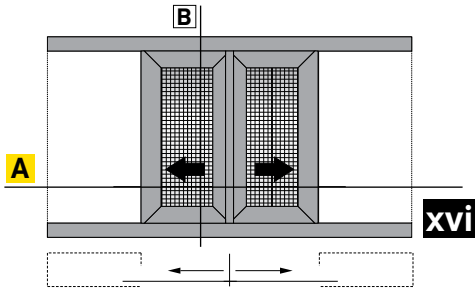

Double wall sash sliding window in meeting stile, with flat frame, 45° cut, with narrow fly screen
 Δίφυλλο χωνευτό συρόμενο με χαμηλό οδηγό, 45° κοπή με στενή σήτα

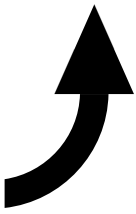
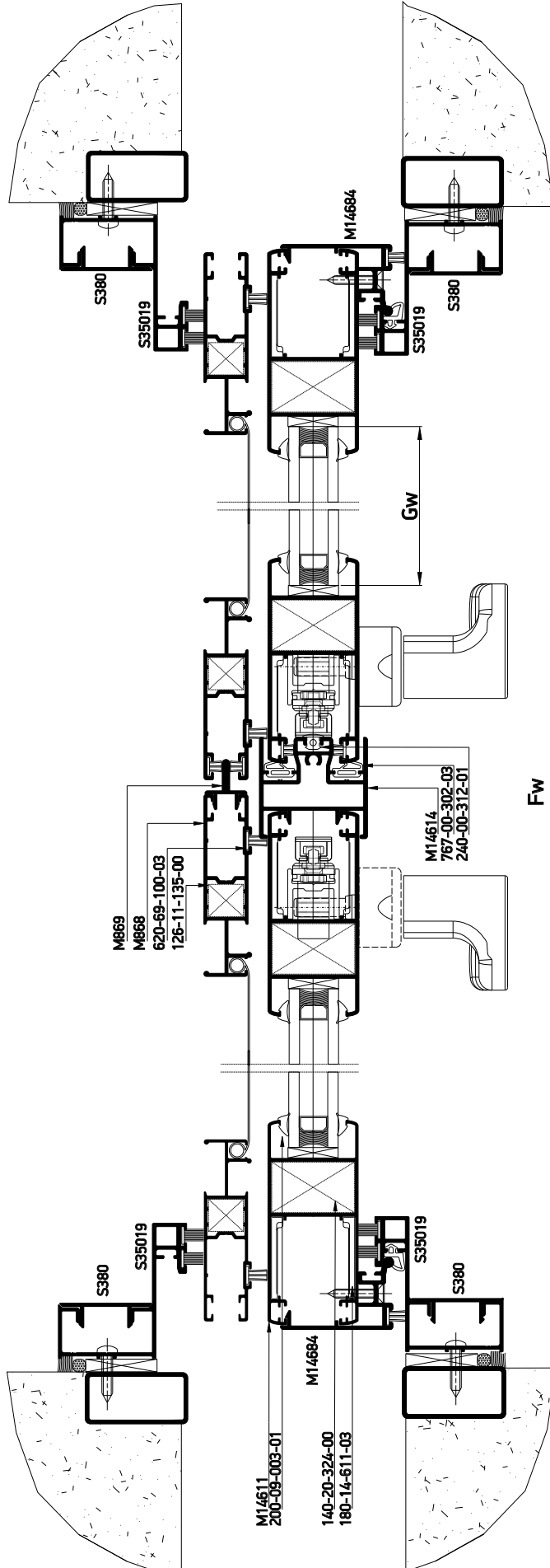

Κάθετη απεικόνιση 90°
 Rotate view 90°



Profile cuttings-Κονές προφίλ			Accessory cuttings-Κονές εξαρτημάτων			
			Code-Κωδικός	Accessory Εξάρτημα	Description Περιγραφή	Quantity-Ποσότητα
Upper frame rail width (M14641) Πλάτος άνω οδηγού (M14641)	Fw+600	1 pcs-τμχ	140-20-324-00		Monticelli corner for M14611 profile Σύνδεσμος Monticelli για M14611	8 pcs-τμχ
Bottom frame rail width (M14641) Πλάτος κάτω οδηγού (M14641)	2Fw	1 pcs-τμχ	180-14-611-03		Alignment corner for M14611 sash profile Γωνία επιπεδότητας φύλλου M14611	16 pcs-τμχ
Πλάτος φύλλου (M14611) Sash width (M14611)	Sw=Fw-25.2 mm	4 pcs-τμχ	600-14-600-00		M14600 Roller Ράουλο M14600	4 pcs-τμχ
			660-00-450-00		Inox railing guide Ανοξείδωτος οδηγός	2 Fw 2 Fw
Ύψος φύλλου (M14611) Sash height (M14611)	Sh=Fh-43mm	4 pcs-τμχ	620-69-106-03		Brush weatherstripping pile 6,9x6mm 4P Βουρτσάκι 6,9x6mm 4P	2Sh+8Sw 4Fw
Glass unit height Ύψος υαλοπίνακα	Gh=Fh-180 mm	2 pcs-τμχ	620-69-107-03		Brush weatherstripping pile 6,9x7mm 4P Βουρτσάκι 6,9x7mm 4P	8Sw+4Sh
			620-69-100-03		Brush weatherstripping pile 6,9x10mm 4P Βουρτσάκι 6,9x10mm 4P	4Sh 8Fh
Glass unit width Πλάτος υαλοπίνακα	Gw=Fw/2-161.9 mm		767-00-302-03		Meeting stiling gasket S350 EPDM black Ελαστικό φιλήτου S350 EPDM μαύρο	2 Sh
Ύψος αρμοκάθιπτρου (S35019) Trimming height (S35019)	Fh	4 pcs-τμχ	200-09-003-01		Glazing Wedge EPDM Gasket 3mm Black Σφήνα EPDM 3mm Μαύρη	8(Sh+Sw)
Ύψος πρόσθετου (S380) Additional profile height (S380)	Fh	4 pcs-τμχ	240-00-312-01		Frame guide M312 gasket Ελαστικό οδηγού M312	1Sh + 2Fw
			660-00-100-00		Stopper for sliding sash 10mm for sash 7,5mm gap Stopper συρομενου 10mm για διακενο φυλλων 7,5mm	6 pcs-τμχ
Adjoining profile height M14614 Ύψος μπινιού M14614	Fh-90 mm	1 pcs-τμχ	650-14-611-00		Shock absorber for M14611 sash Αμορτισέρ φύλλου M14611	6 pcs- τμχ
Flyscreen profile cuttings-Κονές προφίλ σίτας			240-00-462-01		Ελαστικό γάντζου Gasket for hook	2 Fh
Flyscreen frame width M14612 Πλάτος οδηγού σίτας M14612	2 Fw	2 pcs-τμχ	290-00-005-00		Τακάκι τζαμιού 5mm Setting Block 5mm	4 Fh/400mm
Accessory cuttings for flyscreen-Κονές εξαρτημάτων σίτας						
			Code-Κωδικός	Accessory Εξάρτημα	Description Περιγραφή	Quantity-Ποσότητα
Flyscreen sash profile height M868 Ύψος φύλλου σίτας M868	Fh-46 mm	4 pcs-τμχ	126-11-135-00		Mechanical corner cleat inox 11x13,5mm Ανοξείδωτη μηχανική γωνία σύνδεσης cal 11x13,5mm	8 pcs-τμχ
Flyscreen sash width M868 Πλάτος φύλλου σίτας M868	Fw/2-20.3 mm	4 pcs-τμχ	600-01-200-00		Single Roller Φ22 Μονό ράουλο Φ22	4 pcs-τμχ
Adjoining profile height M869 Ύψος μπινιού M869	Fh-46 mm	1 pcs-τμχ	660-44-011-00		Meeting stile sash stopper S440 Stopper φιλητών S440	2 pcs-τμχ
			240-14-649-XX		Pvc συγκράτησης σίτας Pvc for Fly Screen Sash	4 Sh 4 Sw

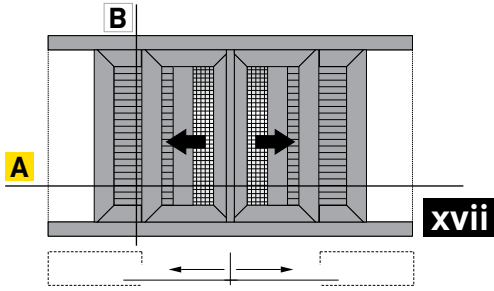

Alternatively for 24mm Glazing
Εναλλακτική χρήση για υάλωση 24mm

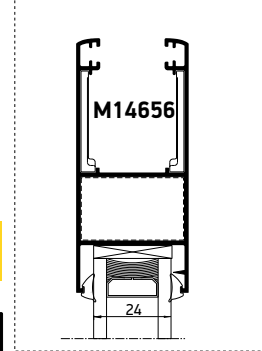

Double wall sash sliding window
with NARROW flat frame (98.5 mm),
with NARROW fly screen
with NARROW shutter, 45° cut
Δίφυλλο χωνευτό συρόμενο,
με ΣΤΕΝΟ χαμηλό οδηγό (98.5 mm), 45° κοπή
με ΣΤΕΝΗ σάτα και ΣΤΕΝΟ παντζούρι

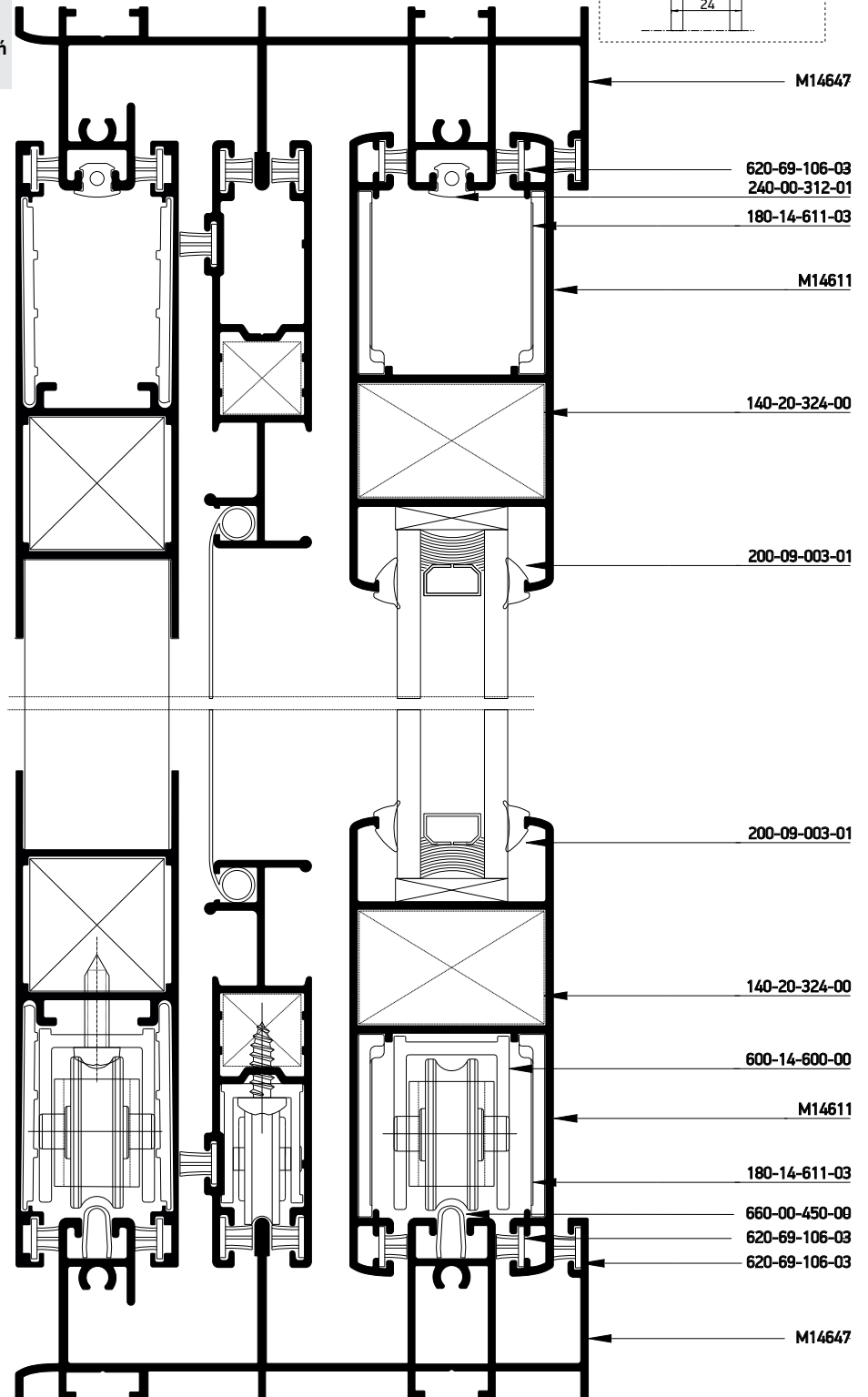

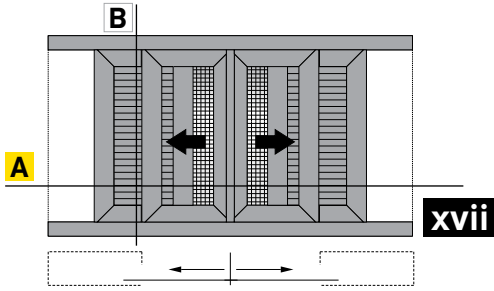

Double wall sash sliding window
 with NARROW flat frame (98.5 mm),
 with NARROW fly screen
 with NARROW shutter, 45° cut
 Δίφυλλο χωνευτό συρόμενο,
 με ΣΤΕΝΟ χαμηλό οδηγό (98.5 mm), 45° κοπή
 με ΣΤΕΝΗ σήτα και ΣΤΕΝΟ παντζούρι

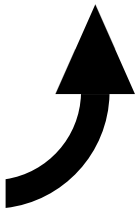
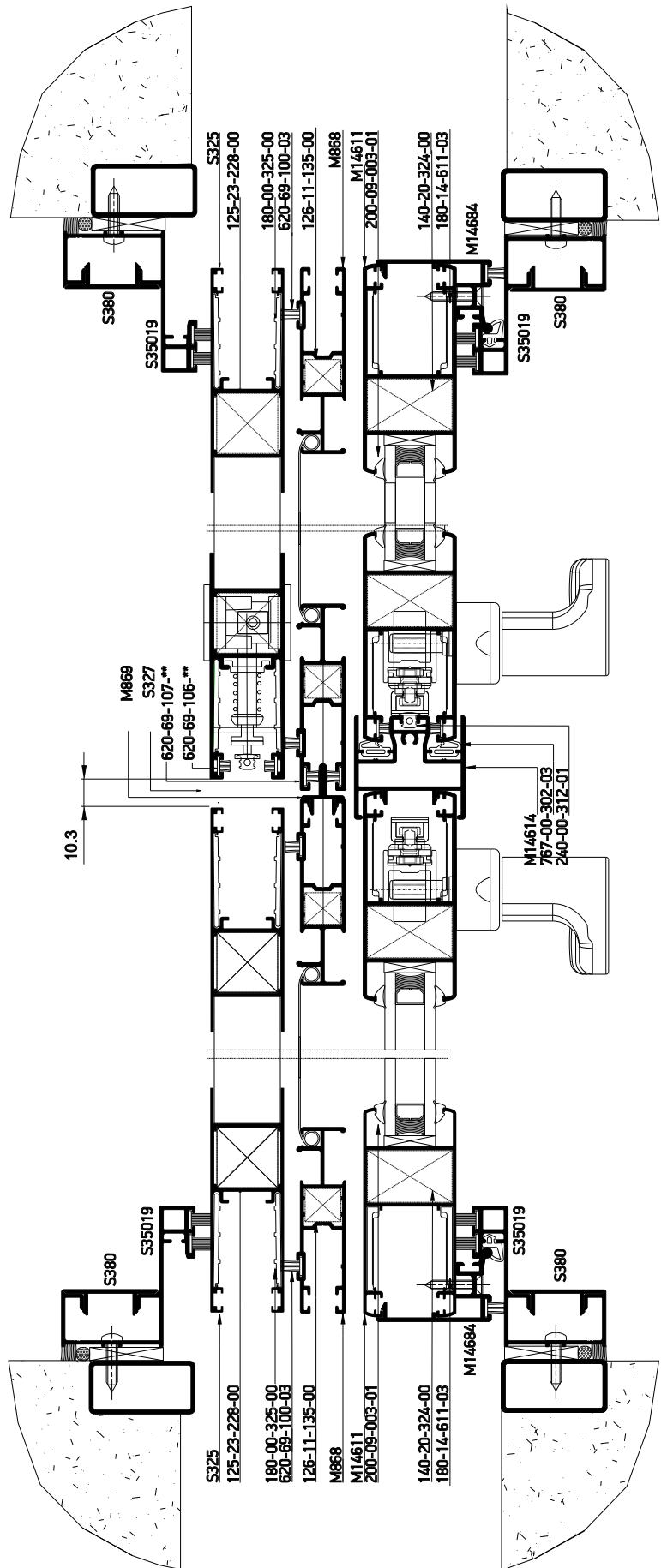

Κάθετη
 απεικόνιση 90°
 Rotate view 90°

A

Profile cuttings-Κονές προφίλ			Accessory cuttings-Κονές εξαρτημάτων			
			Code-Κωδικός	Accessory Εξάρτημα	Description Περιγραφή	Quantity-Ποσότητα
Upper frame rail width (M14647) Πλάτος άνω οδηγού (M14647)	Fw+600	1 pcs-τμχ	140-20-324-00		Monticelli corner for M14611 profile Σύνδεσμος Monticelli για M14611	8 pcs-τμχ
Bottom frame rail width (M14647) Πλάτος κάτω οδηγού (M14647)	2Fw	1 pcs-τμχ	180-14-611-03		Alignment corner for M14611 sash profile Γωνία επιπεδότητας φύλλου M14611	16 pcs-τμχ
Sash profile height (M14611) Ύψος προφίλ φύλλου (M14611)	Fh-43 mm	4 pcs-τμχ	125-23-228-00		Mechanical corner cleat 23x22,8mm Μηχανική γωνία σύνδεσης 23x22,8mm	8 pcs-τμχ
Sash profile width (M14611) Πλάτος προφίλ φύλλου (M14611)	Fw/2-25.3 mm	4 pcs-τμχ	600-14-600-00		M14600 Roller Ράουλο M14600	4 pcs-τμχ
Glass unit height Ύψος υαλοπίνακα	Fh-197 mm	2 pcs-τμχ	600-00-325-00		Addon for shutter rollers Πρόσθετα για ράουλο παντζουριού	1 set-σετ
Glass unit width Πλάτος υαλοπίνακα	Fw/2-162.1 mm		311-00-361-03		End cap for shutter meeting stile S361 black Τάπα μινι παντζουριού S361 μαύρο	1pair-ζεύγος
Sash shutter profile height (S325) Ύψος προφίλ φύλλου παντζουριού (S325)	Fh-46 mm	4 pcs-τμχ	620-69-100-03		Brush weatherstripping pile 6,9x10mm 4P Βουρτσάκι 6,9x10mm 4P	8 Fh
Sash shutter profile width (S325) Πλάτος προφίλ φύλλου παντζουριού (S325)	Fw/2-22.9 mm	4 pcs-τμχ	620-69-108-03		Brush weatherstripping pile 6,9x8mm 4P Βουρτσάκι 6,9x8mm 4P	4Sw+4Sh
Shutter adjoining profile width (S327) Πλάτος προφίλ μινι παντζουριού (S327)	Fh-63 mm	1 pcs-τμχ	620-69-107-03		Brush weatherstripping pile 6,9x7mm 4P Βουρτσάκι 6,9x7mm 4P	8Sw
Ύψος αρμοκάμπτου (S35019) Trimming height (S35019)	Fh	4 pcs-τμχ	620-69-106-03		Brush weatherstripping pile 6,9x6mm 4P Βουρτσάκι 6,9x6mm 4P	2Sh 16Sw 4Fw
Ύψος πρόσθετου (S380) Additional profile height (S380)	Fh	4 pcs-τμχ	200-09-003-01		Glazing Wedge EPDM Gasket 4mm Black Σφήνα EPDM 4mm Μαύρη	8 (Sh+Sw)
Flyscreen sash height S868 Ύψος φύλλου σίτας S868	Fh-63mm	4 pcs-τμχ	311-14-614-03		Adjoining profile M14614 end cap Τάπα μινι M14614	1 pair-ζεύγος
Flyscreen sash width S490 Πλάτος φύλλου σίτας S490	Fw/2-19.4 mm	4 pcs-τμχ	240-00-312-01		Frame guide M312 gasket Ελαστικό οδηγού M312	6Fw 1Sh
Adjoining profile height S869 Ύψος μινιού S869	Fh-46mm	1 pcs-τμχ	660-00-450-00		Inox railing guide Ανοξείδωτος οδηγός	2Fw 2Fw 2Fw
Meeting stiling gasket S350 EPDM black Ελαστικό φιλητού S350 EPDM μαύρο	Fh-63mm	4 pcs-τμχ	767-00-302-03		Meeting stiling gasket S350 EPDM black Ελαστικό φιλητού S350 EPDM μαύρο	2 Sh
Stopper for sliding sash 10mm for sash 7,5mm gap Stopper συρομενου 10mm για διακενο φυλλων 7,5mm	Fw/2-19.4 mm	4 pcs-τμχ	660-00-100-00		Stopper for sliding sash 10mm for sash 7,5mm gap Stopper συρομενου 10mm για διακενο φυλλων 7,5mm	6 τμχ.- pieces
Shock absorber for M14611 sash Αμορτισέρ φύλλου M14611	Fh-46mm	1 pcs-τμχ	650-14-611-00		Shock absorber for M14611 sash Αμορτισέρ φύλλου M14611	6 pcs- τμχ
Elastic hook gasket for hook Ελαστικό γάντζου Gasket for hook	Fh-46mm	1 pcs-τμχ	240-00-462-01		Elastic hook gasket for hook Ελαστικό γάντζου Gasket for hook	2 Fh
Setting block 5mm Τακάκι τζαμιού 5mm	Fh-46mm	1 pcs-τμχ	290-00-005-00		Setting block 5mm Τακάκι τζαμιού 5mm	4 Fh/400mm

Profile cuttings-Κονές προφίλ	Accessory cuttings-Κονές εξαρτημάτων		
Code-Κωδικός	Accessory Εξάρτημα	Description Περιγραφή	Quantity-Ποσότητα
180-00-325-00		Alignment corner Γωνία επιπεδότητας	16 pcs τμχ
300-00-327-03		Adjoining profile S327 end cap Τάπα μινι S327	1 pair-ζεύγος

Accessory cuttings for flyscreen-Κονές εξαρτημάτων σίτας			
Code-Κωδικός	Accessory Εξάρτημα	Description Περιγραφή	Quantity-Ποσότητα
660-44-011-00		Meeting stile sash stopper S440 Stopper φιλητών S440	6 pcs-τμχ
126-11-135-00		Mechanical corner cleat inox 11x13,5mm Ανοξείδωτη μηχανική γωνία σύνδεσης cal 11x13,5mm	8 pcs-τμχ
600-01-200-00		Single Roller Φ22 Μονό ράουλο Φ22	4 pcs-τμχ
240-14-649-XX		Pvc συγκράτησης σίτας Pvc for Fly Screen Sash	4 Sh 4 Sw

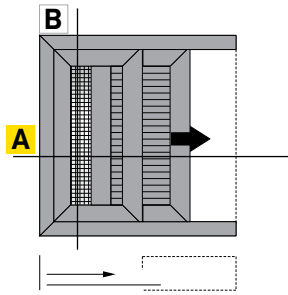

xviii

Alternatively for 24mm Glazing
Εναλλακτική χρήση για υάλωση 24mm

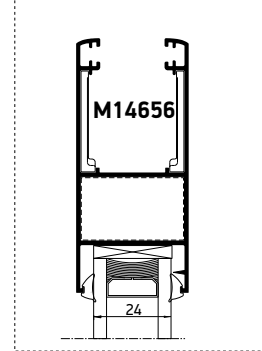

Single wall sash sliding window
with narrow flat frame (98.5 mm),
fly screen & shutter, 45° cut
Μονόφυλλο χωνευτό συρόμενο,
με στενό χαμηλό οδηγό (98.5 mm), 45° κοπή
με στενή σήτα και παντζούρι

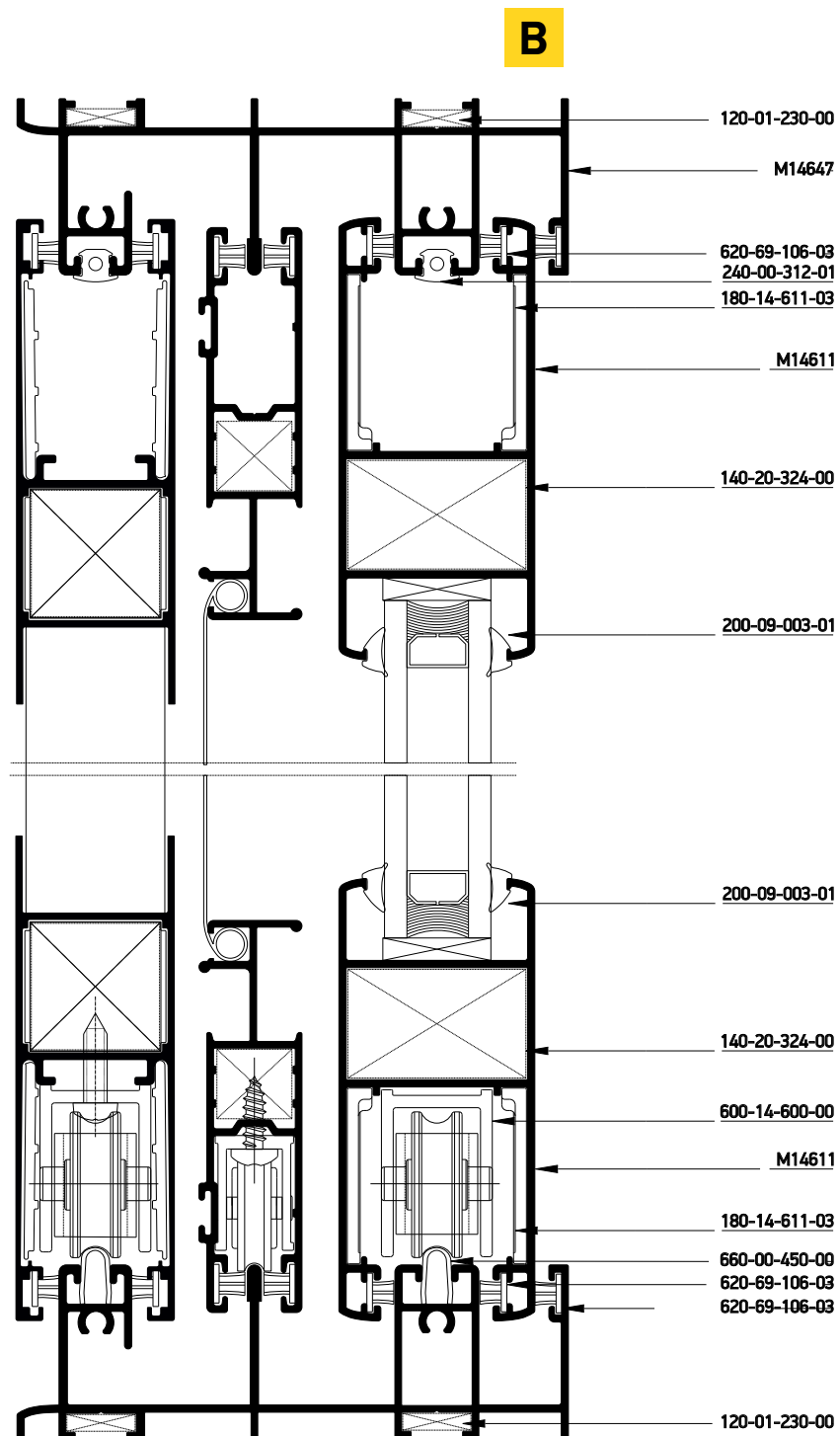

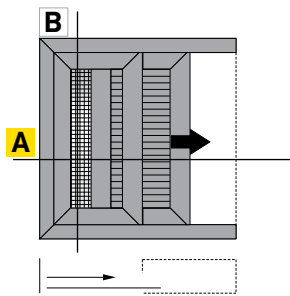

xviii

Single wall sash sliding window with narrow flat frame (98.5 mm), fly screen & shutter, 45° cut
Μονόφυλλο χωνευτό συρόμενο, με στενό χαμηλό οδηγό (98.5 mm), 45° κοπή με στενή σήτα και παντζούρι

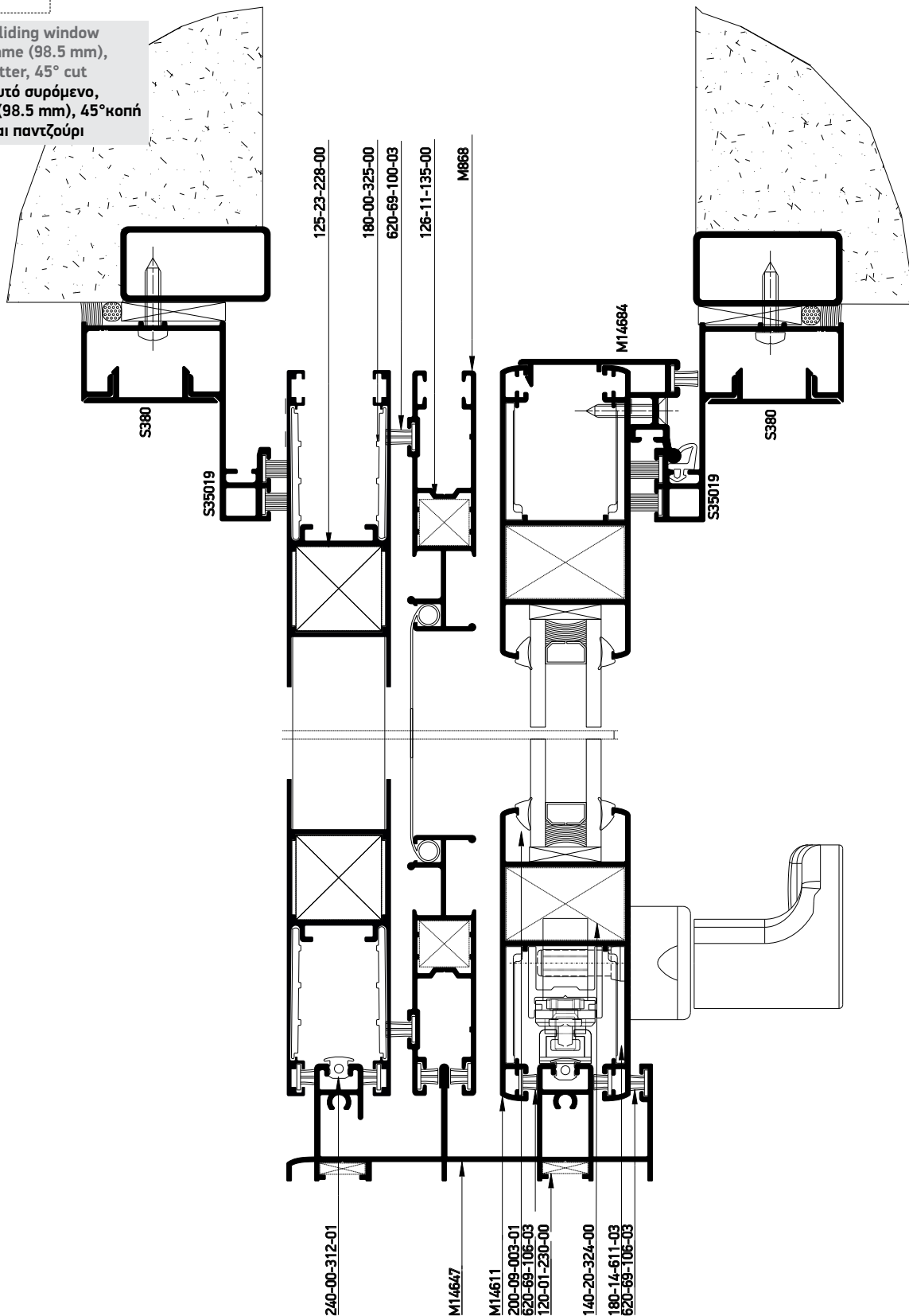

Profile cuttings-Κονές προφίλ			Accessory cuttings-Κονές εξαρτημάτων			
			Code-Κωδικός	Accessory Εξάρτημα	Description Περιγραφή	Quantity-Ποσότητα
Upper frame rail width (M14647) Πλάτος άνω οδηγού (M14647)	Fw+300	1 pcs-τμχ	140-20-324-00		Monticelli corner for M14611 profile Σύνδεσμος Monticelli για M14611	4 pcs-τμχ
Bottom frame rail width (M14647) Πλάτος κάτω οδηγού (M14647)	2Fw	1 pcs-τμχ	180-14-611-03		Alignment corner for M14611 sash profile Γωνία επιπεδότητας φύλλου M14611	8 pcs-τμχ
Frame rail height (M14647) Ύψος οδηγού (M14647)	Fh	1 pcs-τμχ	125-23-228-00		Mechanical corner cleat 23x22,8mm Μηχανική γωνία σύνδεσης 23x22,8mm	4 pcs-τμχ
			180-00-325-00		Alignment corner Γωνία επιπεδότητας	8 pcs τμχ
Sash profile height (M14611) Ύψος προφίλ φύλλου (M14611)	Fh-43 mm	2 pcs-τμχ	120-01-230-00		Die casted corner cleat 10,6x26,2mm Γωνία σύνδεσης χυτή 10,6x26,2mm	4 pcs-τμχ
Sash profile width (M14611) Πλάτος προφίλ φύλλου (M14611)	Fw-37.7 mm	2 pcs-τμχ	600-00-325-00		Addon for shutter rollers Πρόσθετα για ράουλο παντζουριού	2 set-σετ
			600-14-600-00		M14600 Roller Ράουλο M14600	8 pcs-τμχ
Glass unit height Ύψος υαλοπίνακα	Fh-180 mm	1 pcs-τμχ	200-09-003-01		Glazing Wedge EPDM Gasket 3mm Black Σφήνα EPDM 3mm Μαύρη	4 (Sh+Sw)
Glass unit width Πλάτος υαλοπίνακα	Fw-174.4 mm		620-69-100-03		Brush weatherstripping pile 6,9x10mm 4P Βουρτσάκι 6,9x10mm 4P	6 Fh
Sash shutter profile height (S325) Ύψος προφίλ φύλλου παντζουριού (S325)	Fh-46 mm	4 pcs-τμχ	620-69-107-03		Brush weatherstripping pile 6,9x7mm 4P Βουρτσάκι 6,9x7mm 4P	4Sw+2Sh
			620-69-106-03		Brush weatherstripping pile 6,9x6mm 4P Βουρτσάκι 6,9x6mm 4P	4Sh+8Sw 4Fw+1Fh
Sash shutter profile width (S325) Πλάτος προφίλ φύλλου παντζουριού (S325)	Fw-40.7 mm	4 pcs-τμχ	660-00-450-00		Inox railing guide Ανοξείδωτος οδηγός	2Fw-34mm 2Fw-34mm
Ύψος αρμοκάθου πτρου (S35019) Trimming height (S35019)	Fh	4 pcs-τμχ	240-00-312-01		Frame guide M312 gasket Ελαστικό οδηγού M312	4Fw+2Fh
Ύψος πρόσθετου (S380) Additional profile height (S380)	Fh	4 pcs-τμχ	660-00-200-00		Stopper for sliding sash 20mm for sash 17,5mm gap Stopper συμρομένου 20mm για διακενο φυλλων 17,5mm	4 pcs-τμχ
Flyscreen profile cuttings-Κονές προφίλ σίτας			650-14-611-00		Shock absorber for M14611 sash Αμορτισέρ φύλλου M14611	2 pcs- τμχ
Flyscreen sash height S868 Ύψος φύλλου σίτας S868	Fh-46mm	2 pcs-τμχ	240-00-462-01		Ελαστικό γάντζου Gasket for hook	1 Fh
Flyscreen sash width S490 Πλάτος φύλλου σίτας S490	Fw-40.7 mm	2 pcs-τμχ	290-00-005-00		Τακάκι τζαμιού 5mm Setting Block 5mm	2 Fh/400mm

Profile cuttings-Κονές προφίλ	Accessory cuttings for flyscreen-Κονές εξαρτημάτων σίτας		
Code-Κωδικός	Accessory Εξάρτημα	Description Περιγραφή	Quantity-Ποσότητα
126-11-135-00		Mechanical corner cleat inox 11x13,5mm Ανοξείδωτη μηχανική γωνία σύνδεσης cal 11x13,5mm	4 pcs-τμχ
600-01-200-00		Single Roller Φ22 Μονό ράουλο Φ22	2 pcs-τμχ
650-01-450-00		External shock absorber-stopper Εξωτερικό αμορτισέρ-stopper	2 pcs-τμχ
240-14-649-XX		Pvc συγκράτησης σίτας Pvc for Fly Screen Sash	4 Sh 4 Sw

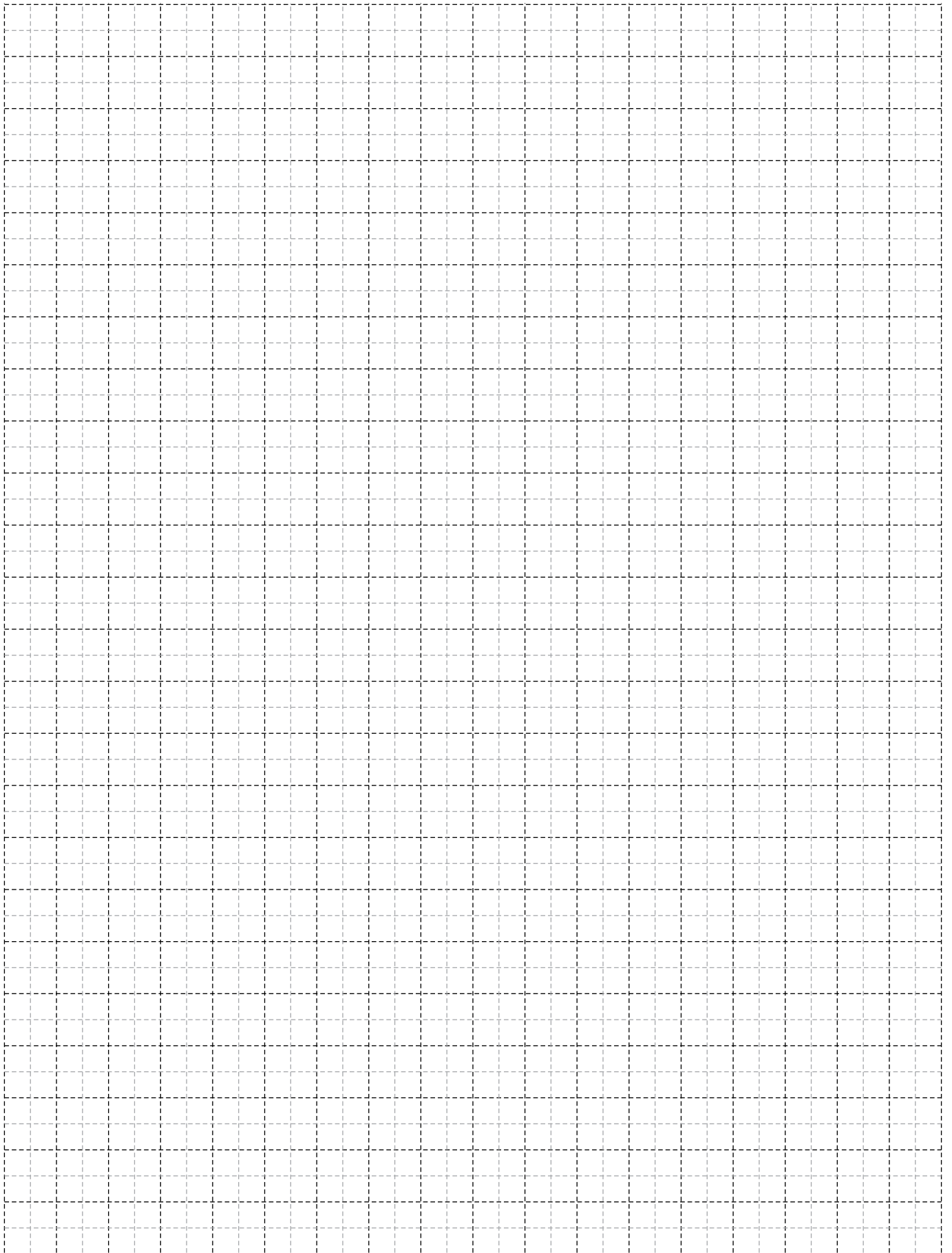

A large, abstract graphic on the left side of the page, composed of several overlapping yellow and orange geometric shapes, including triangles and rectangles, creating a dynamic, layered effect.

Sections
Τομές
Parallel
Επάλληλα

Alternatively for 24mm Glazing
Εναλλακτική χρήση για υάλωση 24mm

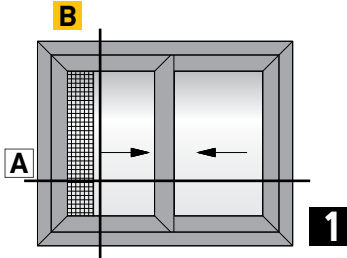

Double sash parallel sliding window
with fly screen
Δίφυλλο Ενάληθη Συρόμενο 45° κοπή
με σίτα

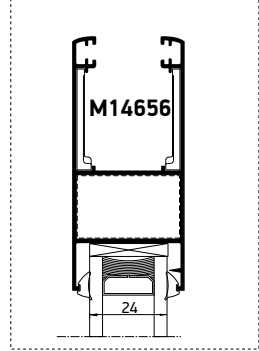

B

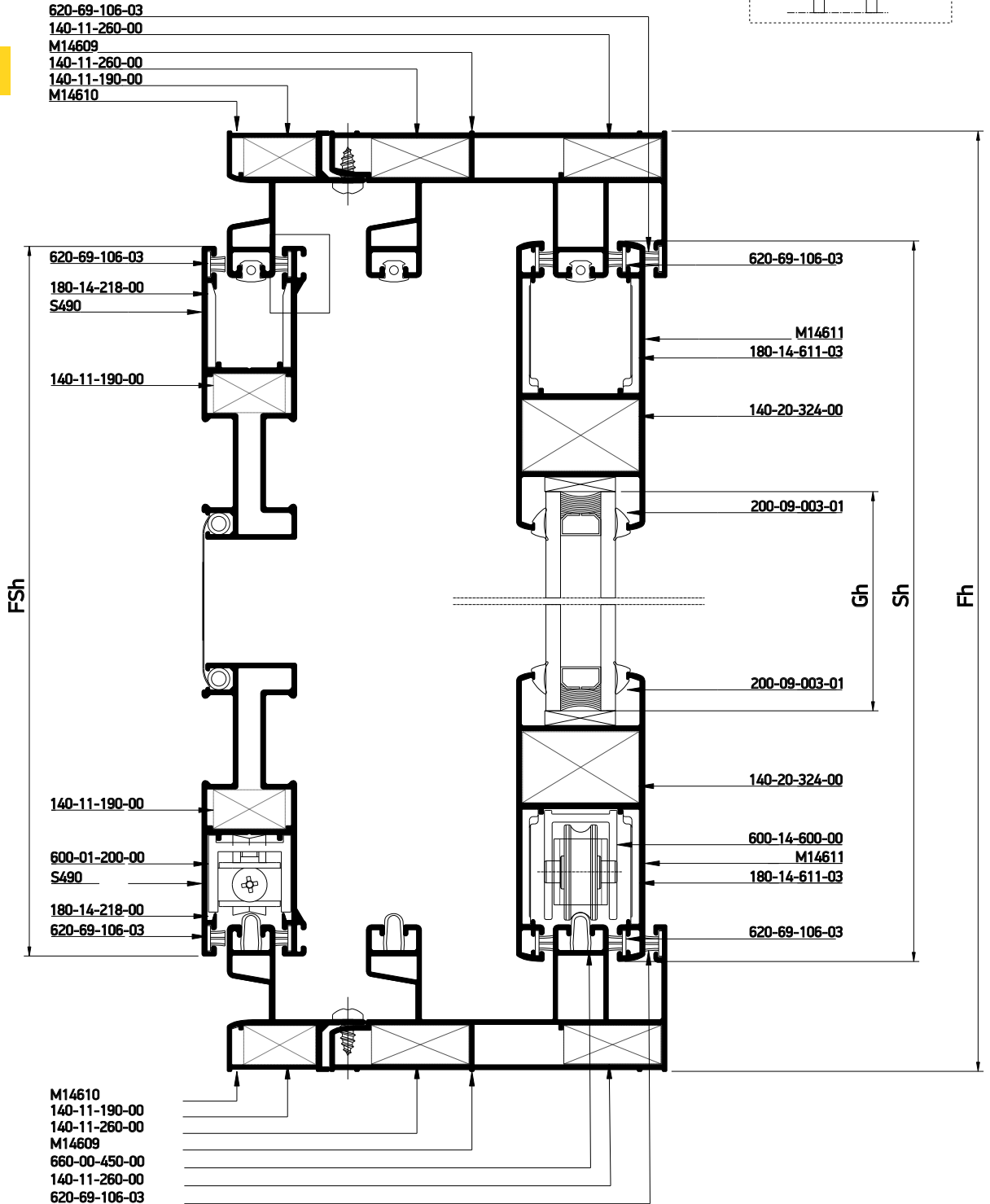

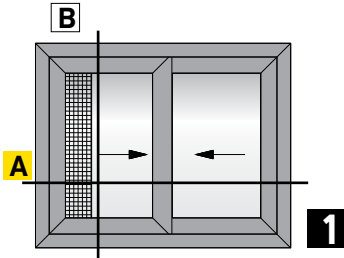

Double sash parallel sliding window
with fly screen
Δίφυλλο Ενάλληλο Συρόμενο 45° κοπή
με σήτα

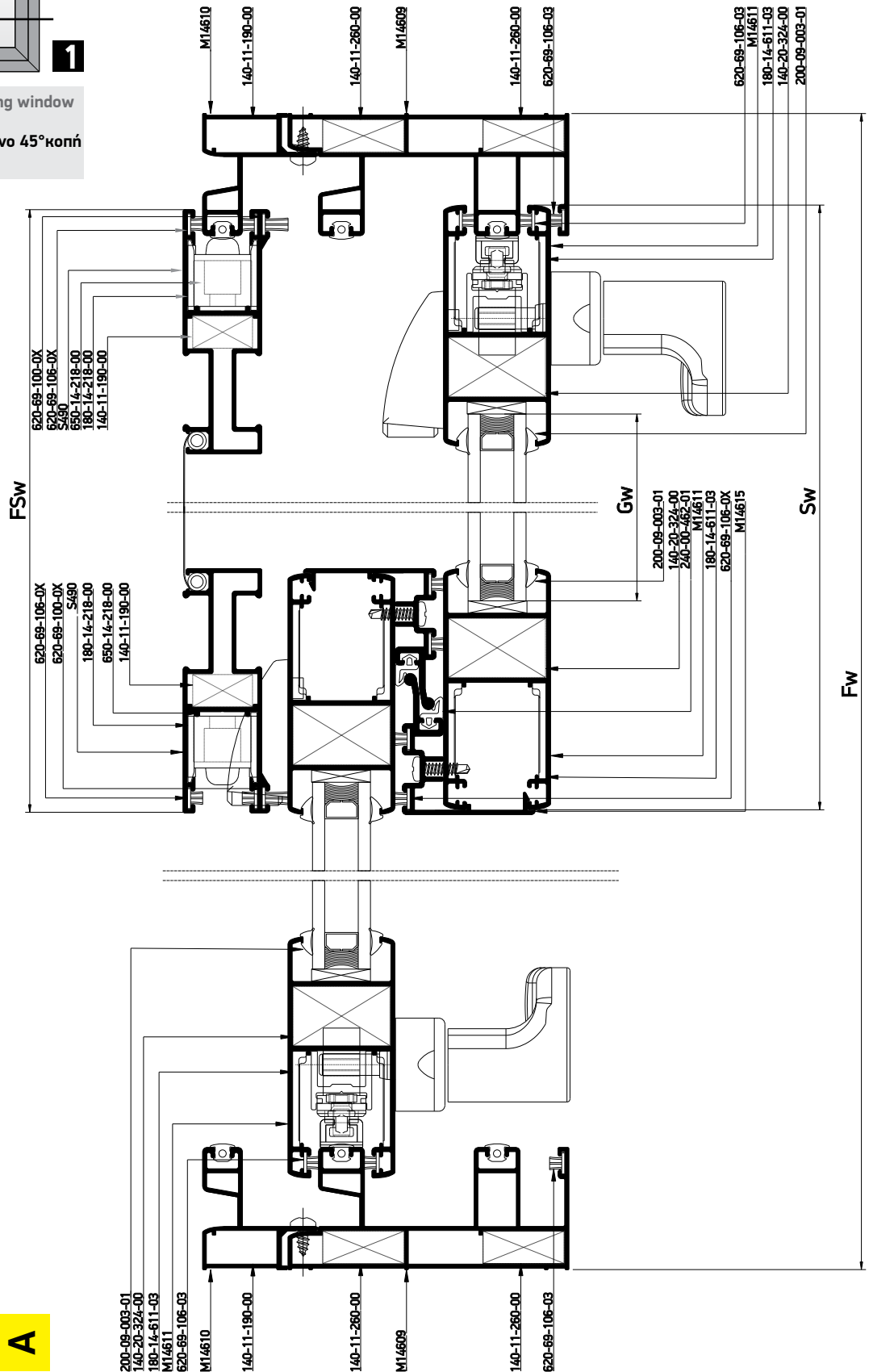

Κάθετη
απεικόνιση 90°
Rotate view 90°

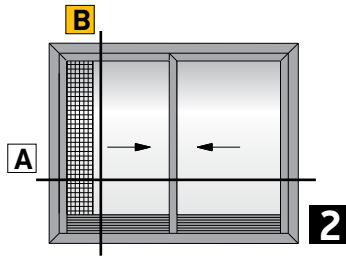

Double sash parallel sliding
in 90 / 45 assembly window with fly screen
Δίφυλλο Ενάληθη Συρόμενο με 90°/45° κοπή
στο κάτω/πάνω μέρος του φύλλου, με σίτα

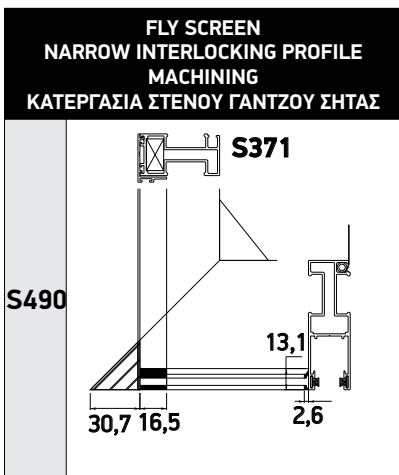
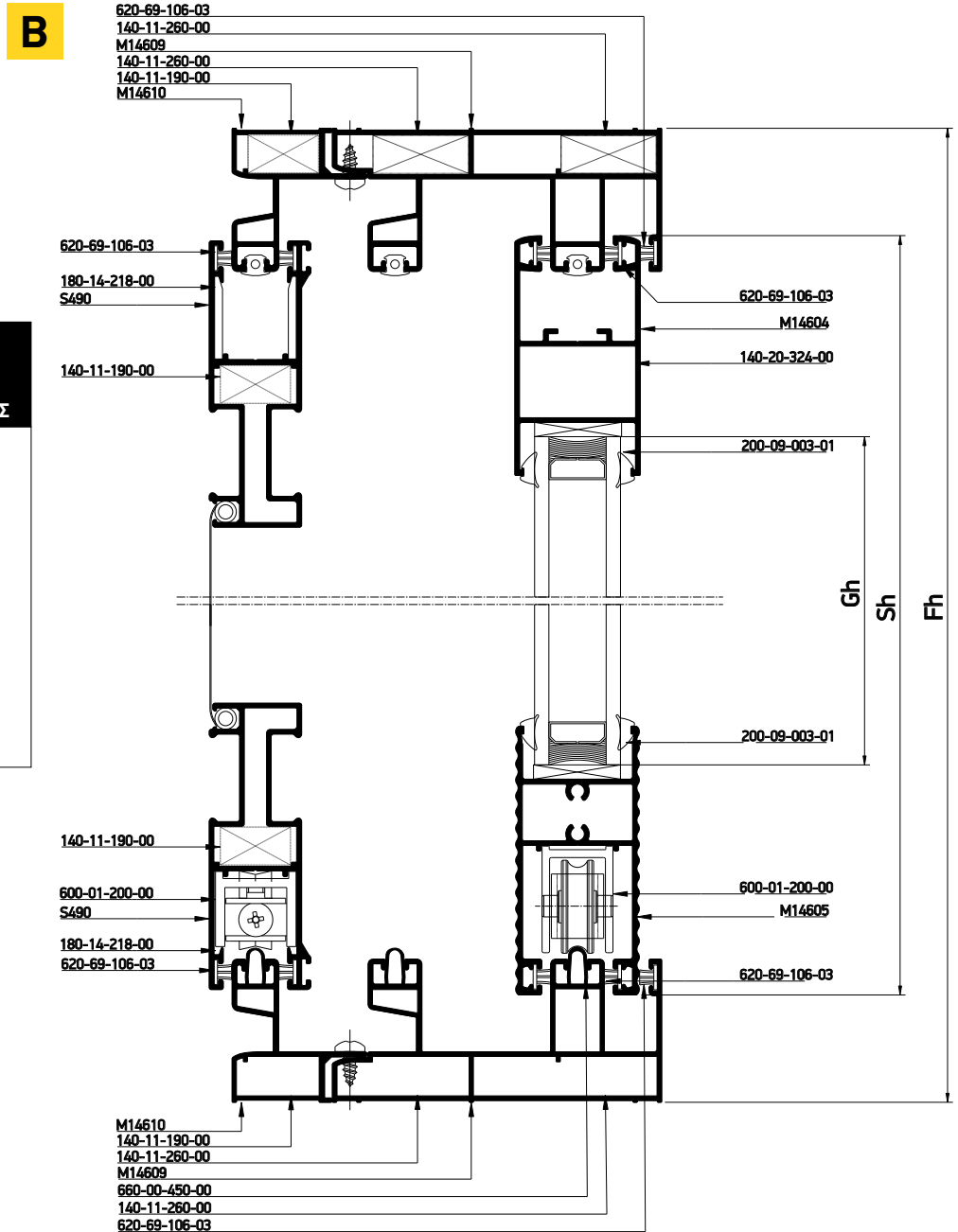

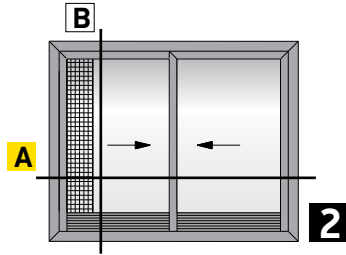

Double sash parallel sliding
 in 90 / 45 assembly window with fly screen
 Δίφυλλο Ενάληθη Συρόμενο με 90°/45° κοπή
 στο κάτω/πάνω μέρος του φύλλου, με σήτα

Κάθετη
 απεικόνιση 90°
 Rotate view 90°

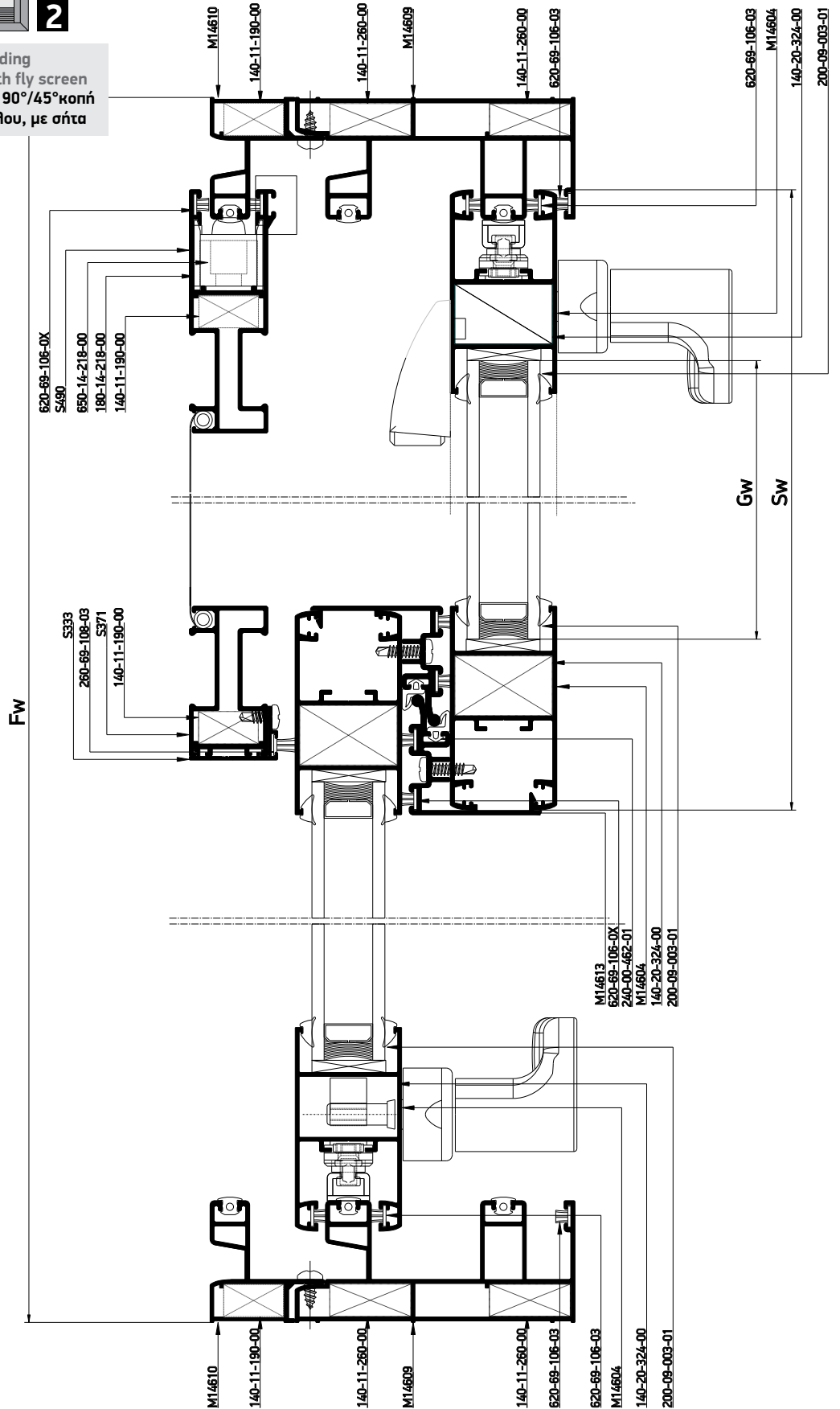

Profile cuttings-Κονές προφίλ			Accessory cuttings-Κονές εξαρτημάτων			
			Code-Κωδικός	Accessory Εξάρτημα	Description Περιγραφή	Quantity-Ποσότητα
Frame rail width (M14600) Πλάτος οδηγού (M14600)		2 pcs-τμχ	140-11-260-00		Die casted corner cleat 10,6x26,2mm Γωνία σύνδεσης χατή 10,6x26,2mm	8 pcs-τμχ
Frame rail height (M14600) Υψος οδηγού (M14600)		2 pcs-τμχ	140-20-324-00		Monticelli corner for M14611 profile Σύνδεσμος Monticelli για M14611	8 pcs-τμχ
Sash profile height (M14604) Υψος προφίλ φύλλου (M14604)		4 pcs-τμχ	311-14-604-03		Connector for M14600 transom to sash profile Σύνδεσμος ταμηλιά-φύλλου M14600	2 pair-ζεύγη
Transom sash width (M14605) Πλάτος ταμηλιά φύλλου (M14605)		2 pcs-τμχ	311-14-613-03		Interlocking profile M14613 end cap Τάπα αγκίστρου M14613	2 set
Sash profile width (M14604) Πλάτος προφίλ φύλλου (M14604)		2 pcs-τμχ	852-14-600-01		Κατεργαστικό φύλλου M14600 Miling tool for M14600 sash	1 pcs-τμχ
Interlocking profile height (M14613) Υψος γαντζου (M14613)		2 pcs-τμχ	240-35-345-03		Central seal 34,5mm Κεντρικό στεγανοποιητικό 34,5mm	2 pcs-τμχ
Glass unit height Υψος υαλοπίνακα		2 pcs-τμχ	620-69-106-03		Brush weatherstripping pile 6,9x6mm 4P Βουρτσάκι 6,9x6mm 4P	10Sh+12Sw 2(Fh+Fw)
Glass unit width Πλάτος υαλοπίνακα			620-69-108-03		Brush weatherstripping pile 6,9x8mm 4P Βουρτσάκι 6,9x8mm 4P	1Sh
			200-09-004-01		Glazing Wedge EPDM Gasket 4mm Black Σφήνα EPDM 4mm Μαύρη	8 (Sh+Sw)
			240-00-462-01		Gasket for S450 hook EPDM black Ελαστικό αγκίστρου S450 EPDM μαύρο	2 Sh
			660-00-450-00		Inox railing guide Ανοξείδωτος οδηγός	3 (Fw-68mm)
Flyscreen profile cuttings-Κονές προφίλ σήτας			650-14-218-00		Shock absorber for flyscreens Αμορτισέρ φύλλων σήτας	1 pcs-τμχ
Flyscreen frame width M14610 Πλάτος οδηγού σήτας M14610		2 pcs-τμχ	240-00-312-01		Frame guide M312 gasket Ελαστικό οδηγού M312	3Fw+ 3Fh
Flyscreen frame height M14610 Υψος κάσας σήτας M14610		2 pcs-τμχ	660-62-520-03		Εξωτερικό στον 20mm External Stopper 20 mm	2 pcs-τμχ
Flyscreen sash width S490 Πλάτος φύλλου σήτας S490	a) b)	2 pcs-τμχ	650-14-604-00		Shock absorber for M14604 sash Αμορτισέρ φύλλου M14604	4 pcs- τμχ
Flyscreen sash height S490 Υψος φύλλου σήτας S490		1 pcs-τμχ	140-11-190-00		Die cast corner cleat 10,6x19mm Γωνία σύνδεσης χατή 10,6x19mm	8 pcs-τμχ
Flyscreen sash height S371 Υψος φύλλου σήτας S371		1 pcs-τμχ	600-01-200-00		Single Roller Φ22 Μονό ράουλο Φ22	2 pcs-τμχ
Flyscreen interlocking profile S333 Υψος γαντζου σήτας		1 pcs-τμχ	180-14-218-00		Alignment corner M14218 Γωνία επιπεδότητας M14218	4 pcs-τμχ
			798-41-242-95 798-41-242-32		Screw - Βίδα PAN A2 4,2X32 PH	8 pcs-τμχ
			240-14-649-XX		Pvc συγκράτησης σήτας Pvc for Fly Screen Sash	2 Sh 2 Sw
			311-00-333-00		Σετ ταπών S333 End cap set S333	1 set-σετ

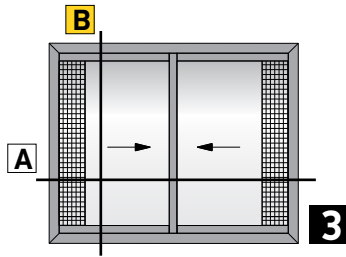

Double sash parallel sliding in 90° assembly window with fly screen
Δίφυλλο Επάρηηηο Σπυόμενο 90° κοπή με σήηα

B

620-69-106-03
 140-11-260-00
 M14609
 140-11-260-00
 140-11-190-00
 M14610

620-69-106-03
 180-14-218-00
 S490
 140-11-190-00

140-11-190-00
 600-01-200-00
 S490
 180-14-218-00
 620-69-106-03

M14610
 140-11-190-00
 140-11-260-00
 M14609
 660-00-450-00
 140-11-260-00
 620-69-106-03

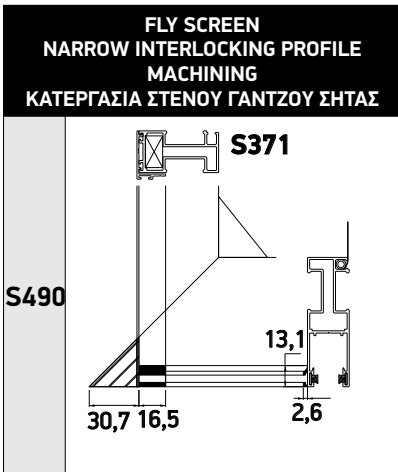
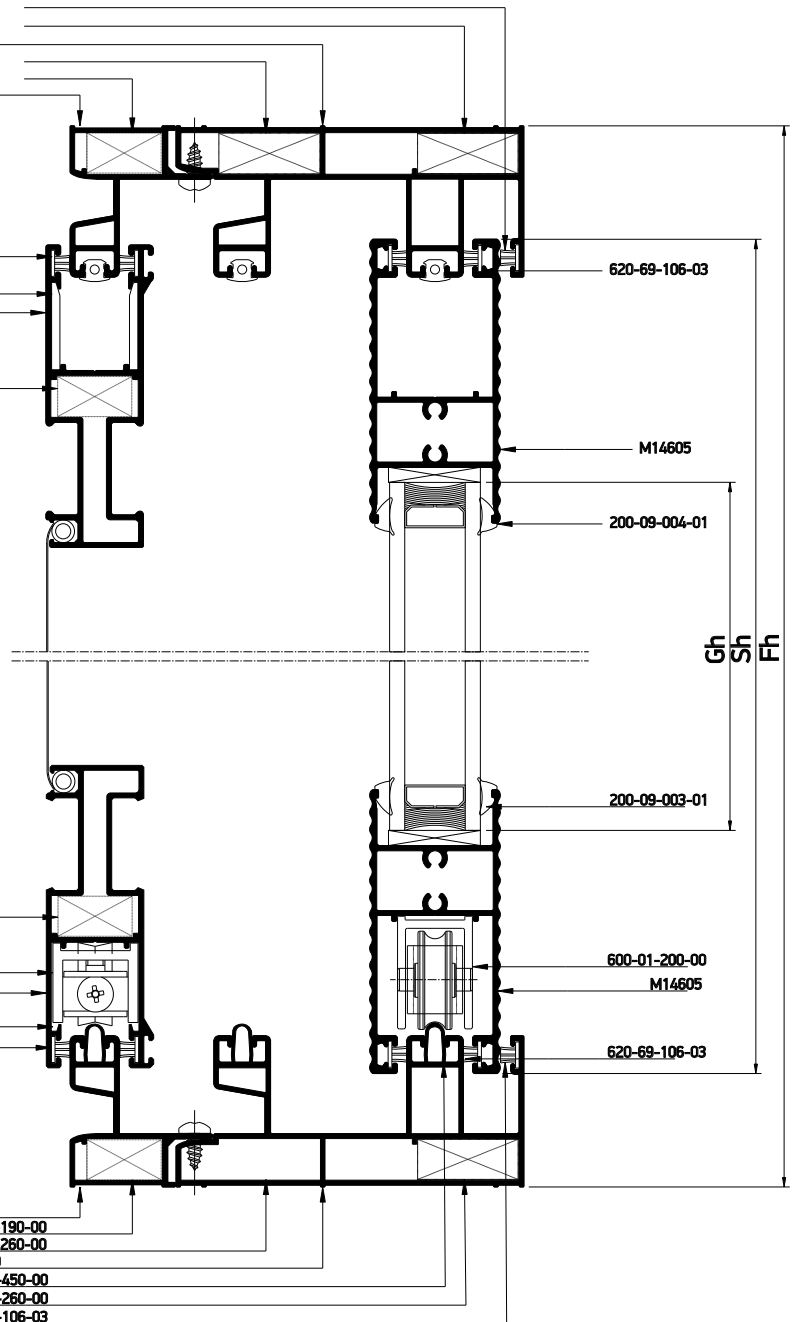

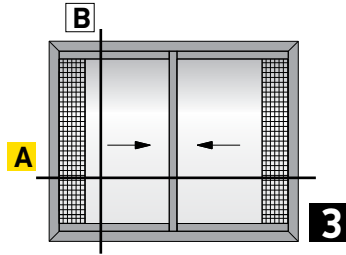



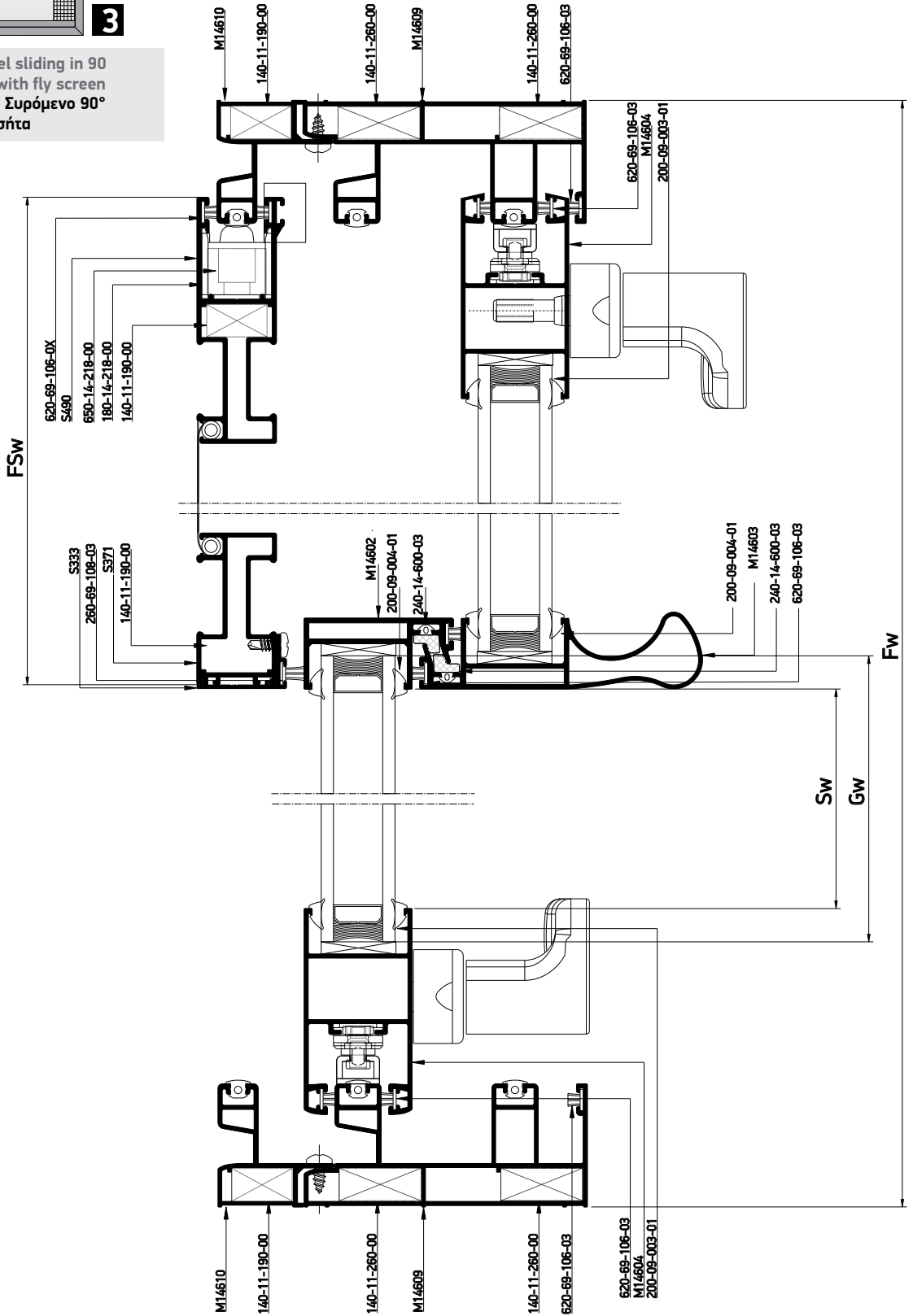









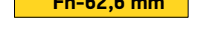

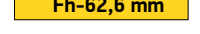

















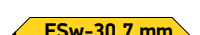



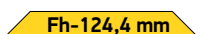



Double sash parallel sliding in 90 assembly window with fly screen
 Δίφυλλο Ενάληθη Συρόμενο 90°
 κοπή με σάτα



Κάθετη
 απεικόνιση 90°
 Rotate view 90°

A

Profile cuttings-Κονές προφίλ			Accessory cuttings-Κονές εξαρτημάτων			
			Code-Κωδικός	Accessory Εξάρτημα	Description Περιγραφή	Quantity-Ποσότητα
Upper@Lower frame rail width (M14609) Πλάτος άνω@κάτω οδηγού (M14609)		2 pcs-τμχ	140-11-260-00		Die casted corner cleat 10,6x26,2mm Γωνία σύνδεσης χυτή 10,6x26,2mm	8 pcs-τμχ
Frame rail height (M14609) Υψος οδηγού (M14609)		2 pcs-τμχ	600-14-600-00		M14600 Roller Ράουλο M14600	4 pcs-τμχ
Υψος προφίλ φύλλου (M14604) Side frame sash height (M14604)		2 pcs-τμχ	240-14-345-03		Central seal M14600 34.5mm Κεντρικό στεγανωτικό M14600 34.5mm	1 pair-ζεύγος
Υψος γαντζου (M14602) Hook profile height (M14602)		1 pcs-τμχ	311-14-604-03		Connector for M14600 transom to sash profile Σύνδεσμος ταμπλά-φύλλου M14600	2 pairs-ζεύγος
Υψος γάντζου (M14603) Hook profile height (M14603)		1 pcs-τμχ	311-14-606-03		Connector for M14600 transom to hook Σύνδεσμος ταμπλά-γάντζου M14600	1 pair-ζεύγος
Υψος γάντζου (M14603) Hook profile height (M14603)		1 pcs-τμχ	311-14-605-03		Connector for M14600 transom to hook with handle Σύνδεσμος ταμπλά-γάντζου M14600 με χειρολαβή	1 pair-ζεύγος
Πλάτος ταμπλά φύλλου (M14605) Transom sash width (M14605)		4 pcs-τμχ	311-14-601-03		End cap for weathering M14600 sashes Κάλυπτρα συνδέσμου M14600 με στεγάνωση	2 pair-ζεύγος
Glass unit height Υψος υαλοπίνακα		2 pcs-τμχ	852-14-600-01		Κατεργαστικό φύλλου M14600 Miling tool for M14600 sash	1 pcs-τμχ
Glass unit width Πλάτος υαλοπίνακα			660-00-450-00		Inox railing guide Ανοξείδωτος οδηγός	3 (Fw-68mm)
Κονές προφίλ σήτας - Flyscreen profile cuttings			620-69-108-03		Brush weatherstripping pile 6,9x8mm 4P Βουρτσάκι 6,9x8mm 4P	1Sh
Πλάτος οδηγού σήτας M14610 Flyscreen frame width M14610		2 pcs-τμχ	620-69-106-03		Brush weatherstripping pile 6,9x6mm 4P Βουρτσάκι 6,9x6mm 4P	8Sh+12Sw 2(Fh+Fw)
Υψος κάσας σήτας M14610 Flyscreen frame height M14610		2 pcs-τμχ	200-09-004-01		Glazing Wedge EPDM Gasket 4mm Black Σφήνα EPDM 4mm Μαύρη	8 (Sh+Sw)
Πλάτος φύλλου σήτας S490 Flyscreen sash width S490	a)  b) 	2 pcs-τμχ	240-14-600-03		Gasket for interlocking profile M14600 Ελαστικό γάντζου M14600	2 Sh
Υψος φύλλου σήτας S490 Flyscreen sash height S490		1 pcs-τμχ	240-00-312-01		Frame guide M312 gasket Ελαστικό οδηγού M312	3Fw+ 3Fh
Υψος φύλλου σήτας S371 Flyscreen sash height S371		1 pcs-τμχ	650-14-218-00		Shock absorber for flyscreens Αμορτισέρ φύλλων σήτας	1 pcs-τμχ
Υψος γάντζου σήτας S333 Flyscreen interlocking profile S333		1 pcs-τμχ	660-62-520-03		Εξωτερικό στοπ 20mm External Stopper 20 mm	2 pcs-τμχ
			650-14-604-00		Shock absorber for M14604 sash Αμορτισέρ φύλλου M14604	4 pcs- τμχ
			140-11-190-00		Die cast corner cleat 10,6x19mm Γωνία σύνδεσης χυτή 10,6x19mm	8 pcs-τμχ
			600-01-200-00		Single Roller Φ22 Μονό ράουλο Φ22	2 pcs-τμχ
			180-14-218-00		Alignment corner M14218 Γωνία επιπεδότητας M14218	4 pcs-τμχ
			798-41-242-95 798-41-242-32		Screw - Βίδα PAN A2 4,2X32 PH	16 pcs-τμχ
			798-21-242-95 798-21-242-32		Screw - Βίδα PAN A2 4,2X9,5 PH	Fw/400mm pcs-τμχ
			240-14-649-XX		Pvc συγκράτησης σήτας Pvc for Fly Screen Sash	4 Sh 4 Sw
			311-00-333-00		Σετ ταπών S333 End cap set S333	1 set-σετ

Alternatively for 24mm Glazing
Εναλλακτική χρήση για υάλωση 24mm

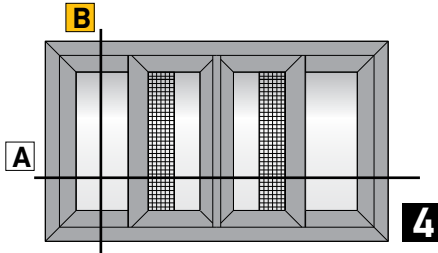

Four sash parallel sliding window
in meeting stile with fly screen
Τετράφυλλο φιλητό Συρόμενο 45°κοπή,
με σίτα

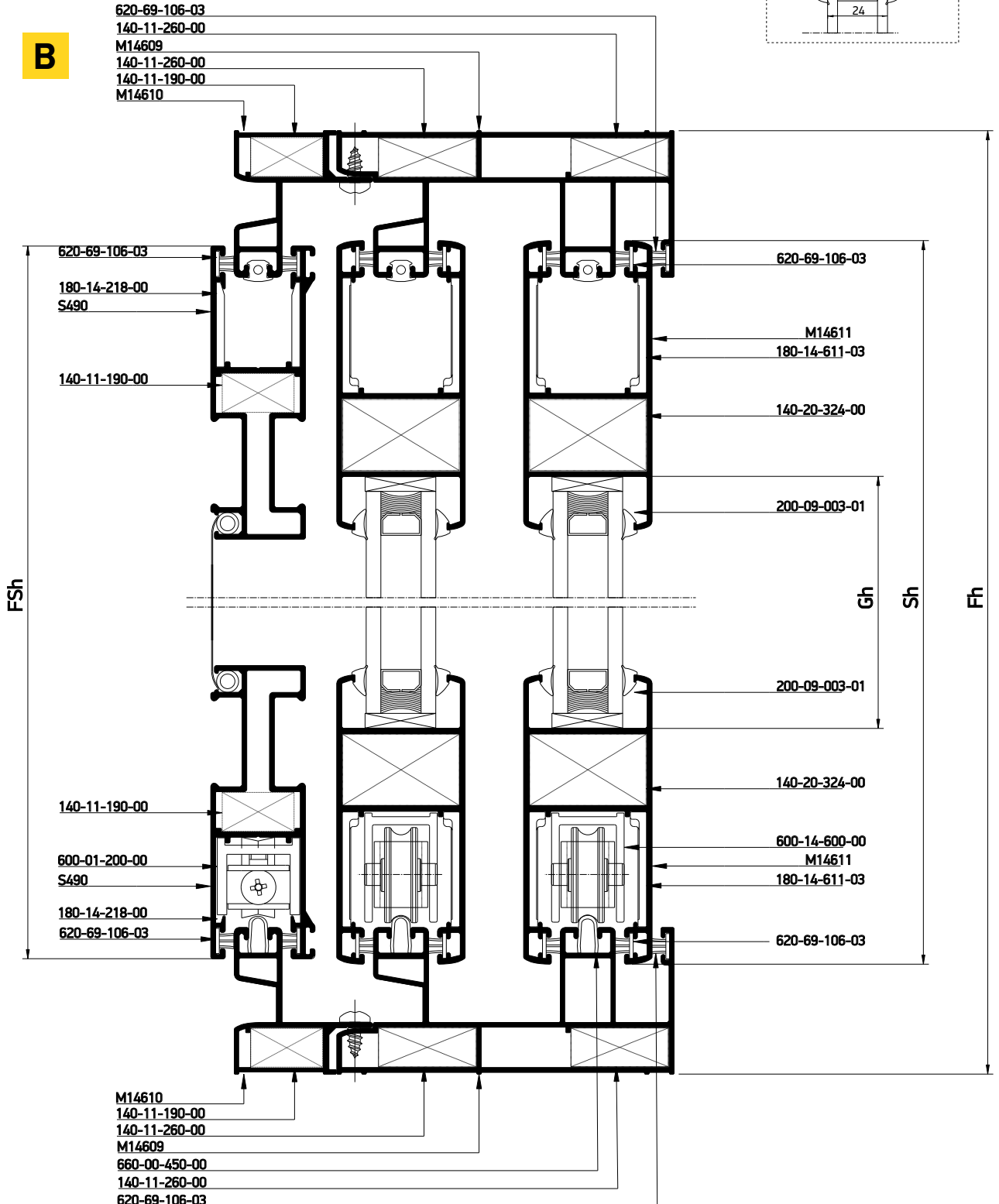
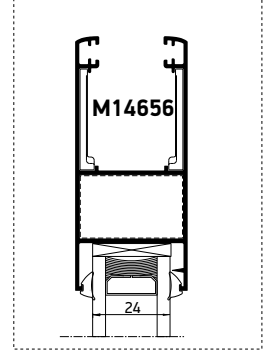

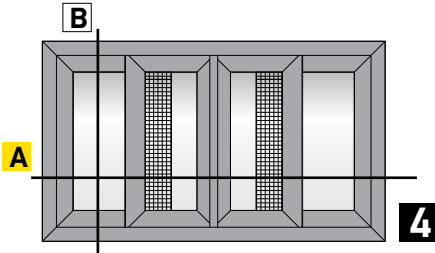

Four sash parallel sliding window
in meeting stile with fly screen
Τετράφυλλο φιλητό Συρόμενο 45° κοπή,
με σήτα

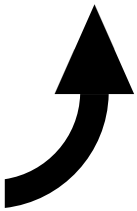

Κάθετη
απεικόνιση 90°
Rotate view 90°

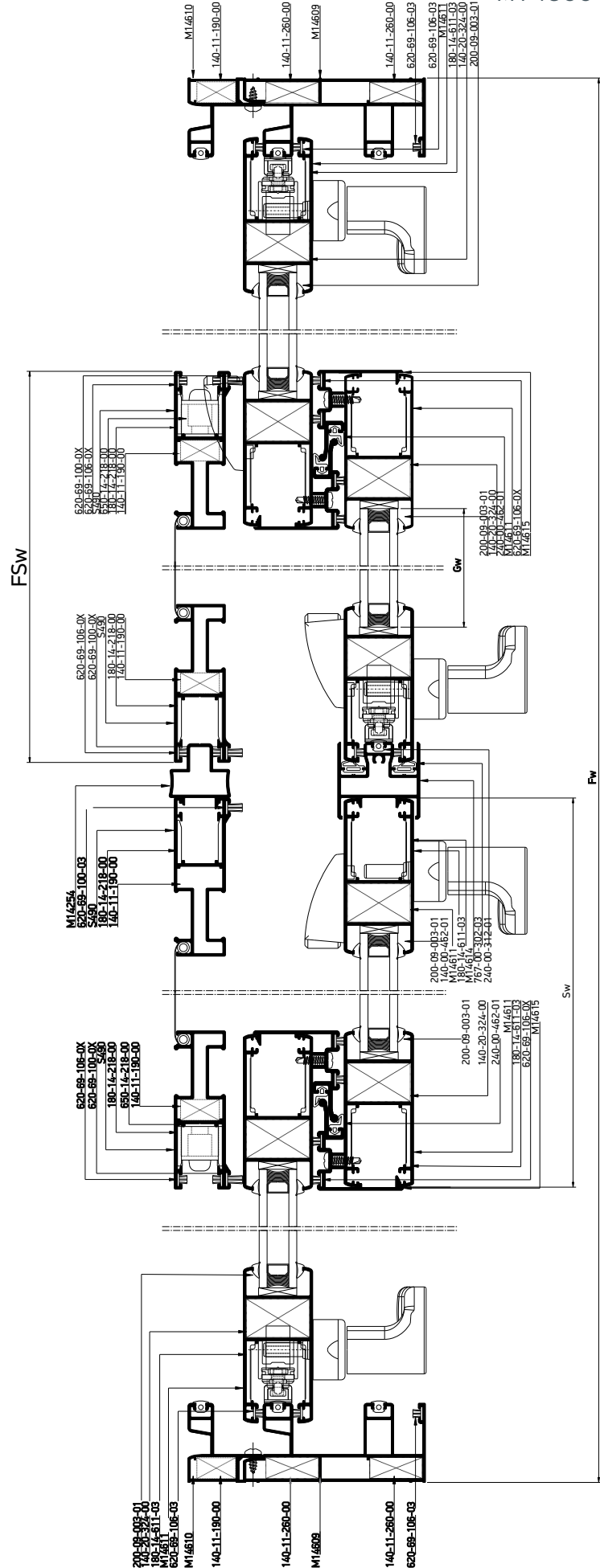

Profile cuttings-Κονές ηροφίη			Accessory cuttings-Κονές εηαρτημάτων			
			Code-Κωδικός	Accessory Εηάρτημα	Description Περιηρηφή	Quantity-Ποσότητα
Frame rail width M14609 Πλάτος οηηγού M14609		2 pcs-τημ	140-11-260-00		Die casted corner cleat 10,6x26,2mm Γωνία σύνδεσης χυτή 10,6x26,2mm	8 pcs-τημ
Side frame rail height M14609 Ύπος οηηγού M14609		2 pcs-τημ	140-20-324-00		Monticelli corner for M14611 profile Σύνδεσμος Monticelli για M14611	16 pcs-τημ
			600-14-600-00		M14600 Roller Ράουηο M14600	8 pcs-τημ
Sash width M14611 Πλάτος φύηηου M14611		8 pcs-τημ	311-14-615-03		Interlocking profile M14615 end cap Τάπα ακίστρου M14615	4 set
			240-35-345-03		Central seal 34,5mm Κεντρικό στεηανοηοηιτικό 34,5mm	4 pcs-τημ
Interlocking profile height M14615 Ύπος γάντζου M14615		4 pcs-τημ	180-14-611-03		Alignment corner for M14611 sash profile Γωνία επιηεδόηηηας φύηηου M14611	32 pcs-τημ
			660-00-450-00		Inox railing guide Ανοηίδωηος οηηγός	3 (Fw-68mm)
Glass unit height Ύπος υαηοπίηακα		4 pcs-τημ	620-69-100-03		Brush weatherstripping pile 6,9x10mm 4P Βουρτσάκι 6,9x10mm 4P	4Sh
			620-69-106-03		Brush weatherstripping pile 6,9x6mm 4P Βουρτσάκι 6,9x6mm 4P	2Fh+2Fw 20Sh+24Sw
Glass unit width Πλάτος υαηοπίηακα		1 pcs-τημ	200-09-004-01		Glazing Wedge EPDM Gasket 4mm Black Σφήηα EPDM 4mm Μαύρη	16 (Sh+Sw)
			240-00-462-01		Gasket for S450 hook EPDM black Εηασηικό ακίστρου S450 EPDM μαύρο	4 Sh
Flyscreens profile cuttings-Κονές ηροφίη σήηας		2 pcs-τημ	240-00-312-01		Frame guide M312 gasket Εηασηικό οηηγού M312	3Fw+ 3Fh
			767-00-302-03		Meeting stiling gasket S350 EPDM black Εηασηικό φηηηηού S350 EPDM μαύρο	2 Sh
Flyscreens frame height M14610 Ύπος κάσας σήηας M14610		2 pcs-τημ	650-14-218-00		Shock absorber for flyscreens Αηορτησέρ φύηηων σήηας	2 pcs-τημ
			660-00-100-00		Stopper for sliding sash 10mm for sash 7,5mm gap Stopper αηοροηηου 10mm για διακεηο φηηηων 7,5mm	2 τημ.- pieces
Flyscreens sash width S490 Πλάτος φύηηου σήηας S490		4 pcs-τημ	660-62-520-03		Εηωηερηκό σηοη 20mm External Stopper 20 mm	4 τημ.- pieces
			660-62-520-03		Εηωηερηκό σηοη 20mm External Stopper 20 mm	4 τημ.- pieces
Flyscreens sash height S490 Ύπος φύηηου σήηας S490		4 pcs-τημ	660-62-520-03		Εηωηερηκό σηοη 20mm External Stopper 20 mm	4 τημ.- pieces
			660-62-520-03		Εηωηερηκό σηοη 20mm External Stopper 20 mm	4 τημ.- pieces
Adjoining profile height M14254 Ύπος ηηηηού M14254		1 pcs-τημ				

Continue to the next page - Συνέηεια σηην εηόμεηηηη σελίδη

311-14-614-03		Adjoining profile M14614 end cap Τάπα μινί M14614	1 pair-ζεύγος
650-14-611-00		Shock absorber for M14611 sash Αμορτισέρ φύλλου M14611	6 pcs- τμχ
Accessory cuttings for flyscreen-Κοπές εξαρτημάτων σήτας			
Code-Κωδικός	Accessory Εξάρτημα	Description Περιγραφή	Quantity-Ποσότητα
140-11-190-00		Die cast corner cleat 10,6x19mm Γωνία σύνδεσης κυτή 10,6x19mm	12 pcs-τμχ
600-01-200-00		Single Roller Φ22 Μονό ράουλο Φ22	4 pcs-τμχ
180-14-218-00		Alignment corner M14218 Γωνία επιπεδότητας M14218	16 pcs-τμχ
311-14-254-03		End cap for adjoining profile M14254 Τάπα μινιού M14254	1 pair- ζεύγος
240-14-649-XX		Pvc συγκράτησης σήτας Pvc for Fly Screen Sash	4 Sh 4 Sw

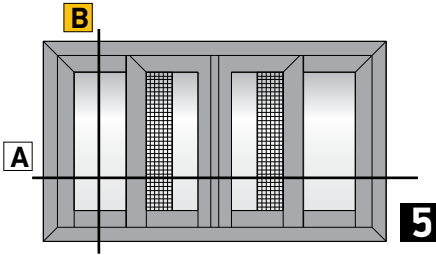

Four sash parallel sliding in 90° assembly window
 in meeting stile with fly screen
 Τετράφυλλο Ενάλληλο Συρόμενο με 90° κοπή
 στο κάτω μέρος και 45° κοπή
 στο πάνω μέρος του φύλλου, με σίτα

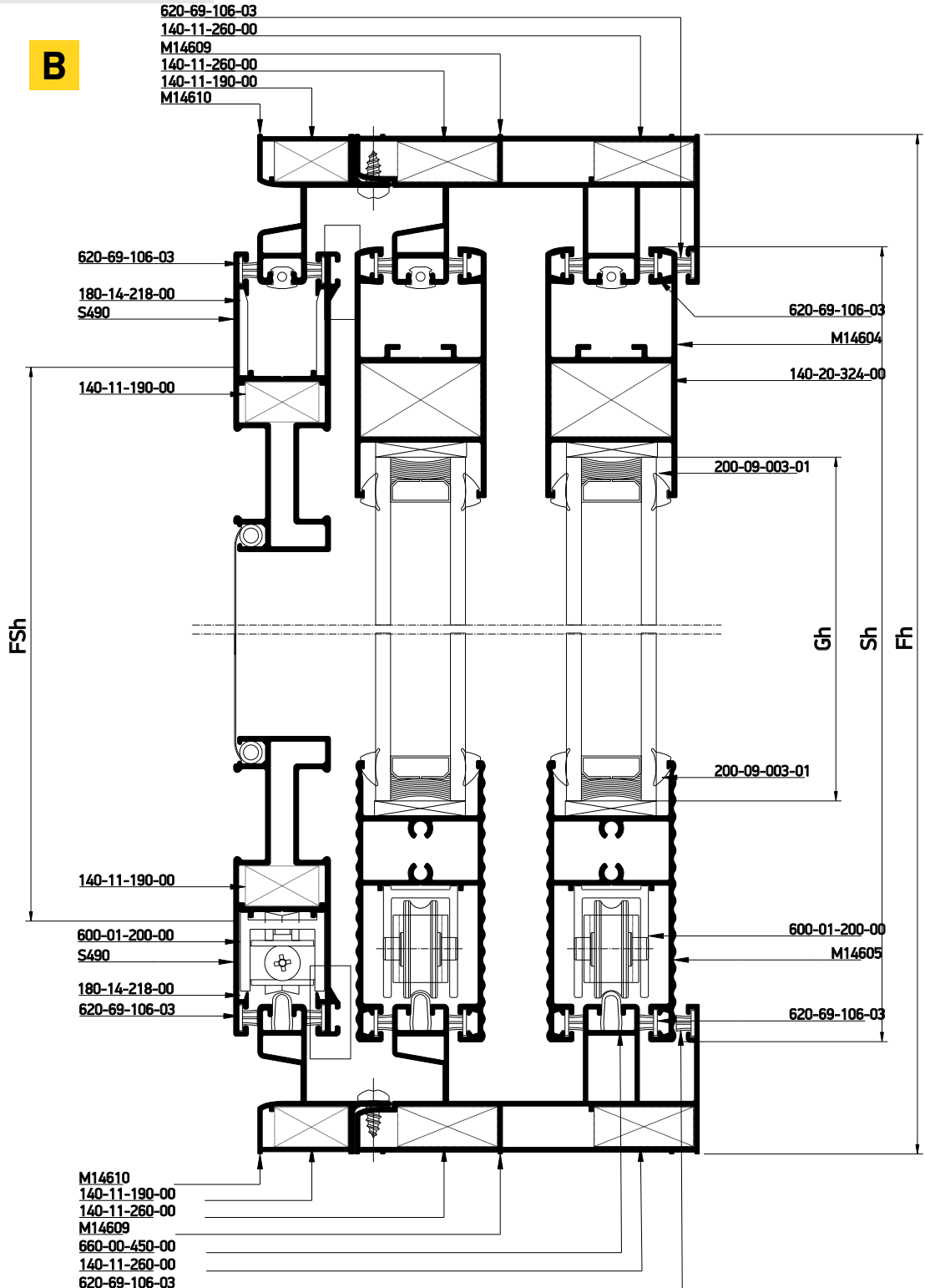

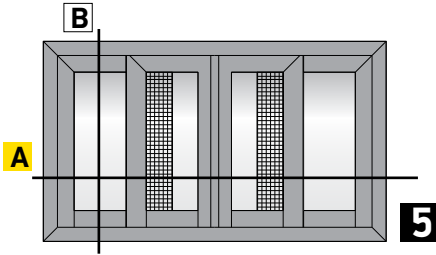

Four sash parallel sliding in 90 assembly window
in meeting stile with fly screen
Τετράφυλλο Επάλληλο Συρόμενο με 90° κοπή
στο κάτω μέρος και 45° κοπή
στο πάνω μέρος του φύλλου, με σήτα

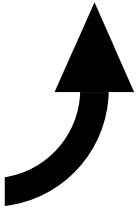

Κάθετη
απεικόνιση 90°
Rotate view 90°

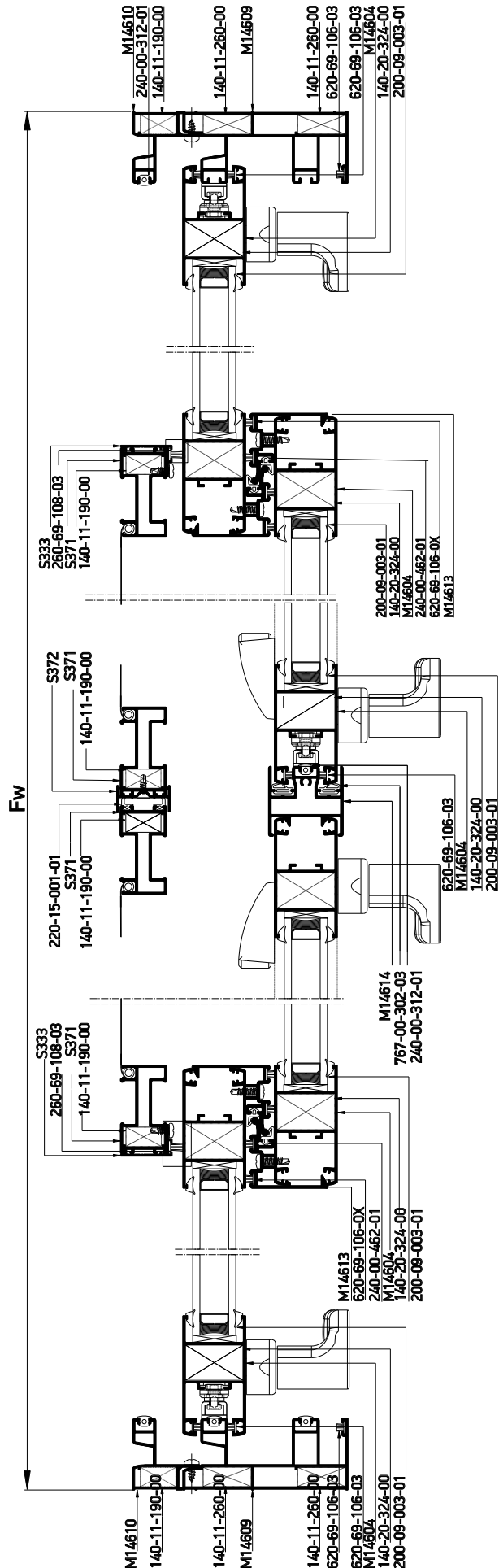

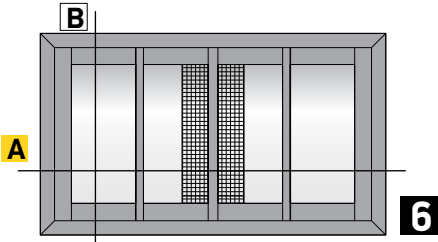

Four sash narrow parallel sliding in 90 assembly window in meeting stile with fly screen
 Τετράφυλλο Ενάληθη Φιλητό
 90° Κοπή, με σίτα

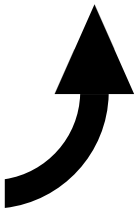

Κάθετη
 απεικόνιση 90°
 Rotate view 90°

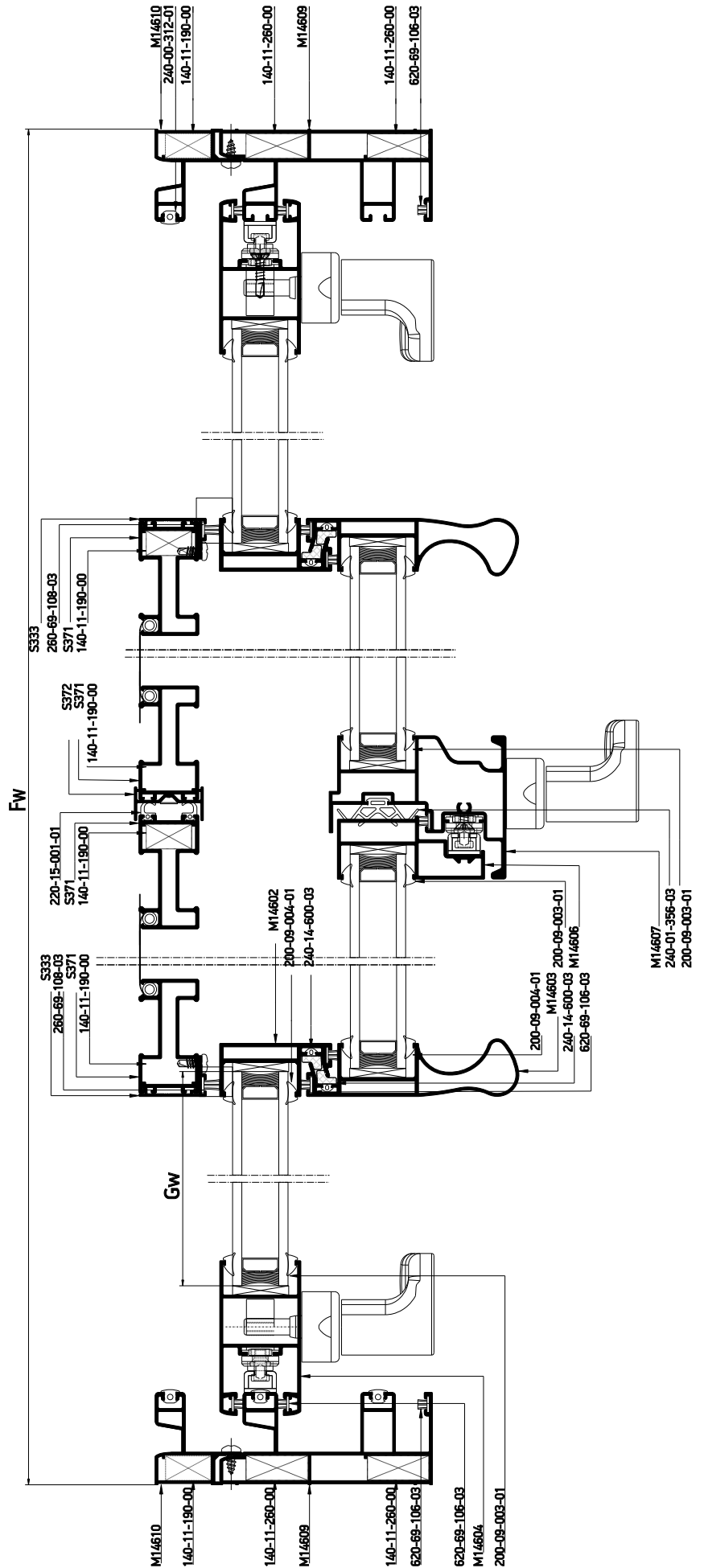

A

Profile cuttings-Κονές προφίλ			Accessory cuttings-Κονές εξαρτημάτων			
Κονές προφίλ σάτας - Flyscreen profile cuttings			Code-Κωδικός	Accessory Εξάρτημα	Description Περιγραφή	Quantity-Ποσότητα
Flyscreen frame width M14610 Πλάτος οδηγού σάτας M14610		2 pcs-τμχ	240-14-600-03		Gasket for interlocking profile M14600 Ελαστικό γάντζου M14600	4 Sh
Flyscreen frame height M14610 Ύψος κάσας σάτας M14610		2 pcs-τμχ	660-62-520-03		Εξωτερικό στοπ 20mm External Stopper 20 mm	4 pcs-τμχ
			650-14-604-00		Shock absorber for M14604 sash Αμορτισέρ φύλλου M14604	6 pcs- τμχ
Στενό φύλλο σάτας (S371) Narrow flyscreen profile (S371)		4 pcs-τμχ	Accessory cuttings for flyscreen-Κονές εξαρτημάτων σάτας			
			Code-Κωδικός	Accessory Εξάρτημα	Description Περιγραφή	Quantity-Ποσότητα
Μηνί σάτας (S372) Flyscreen adjoining profile (S372)		1 pcs-τμχ	140-11-190-00		Die cast corner cleat 10,6x19mm Γωνία σύνδεσης χυτή 10,6x19mm	12 pcs-τμχ
Γάντζος σάτας (S333) Flyscreen hook profile (S333)		2 pcs-τμχ	600-01-200-00		Single Roller Φ22 Μονό ράουλι Φ22	4 pcs-τμχ
Φύλλο σάτας (S490) Flyscreen sash profile (S490)		4 pcs-τμχ	660-44-011-00		Meeting stile sash stopper S440 Stopper φιλητών S440	1 pcs-τμχ
			240-14-649-XX		Pvc συγκράτησης σάτας Pvc for Fly Screen Sash	4 Sh 4 Sw
			311-00-333-00		Σετ ταπών S333 End cap set S333	2 set-σετ

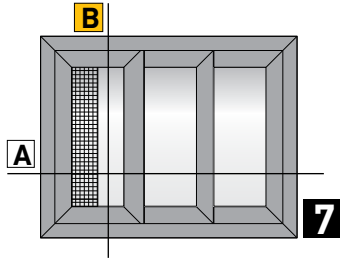

Tribble sash parallel sliding window
with fly screen
Τρίφυλλο Ενάληθα
45° Κοπή, με σήτα

Alternatively for 24mm Glazing
Εναλλακτική χρήση για υάλωση 24mm

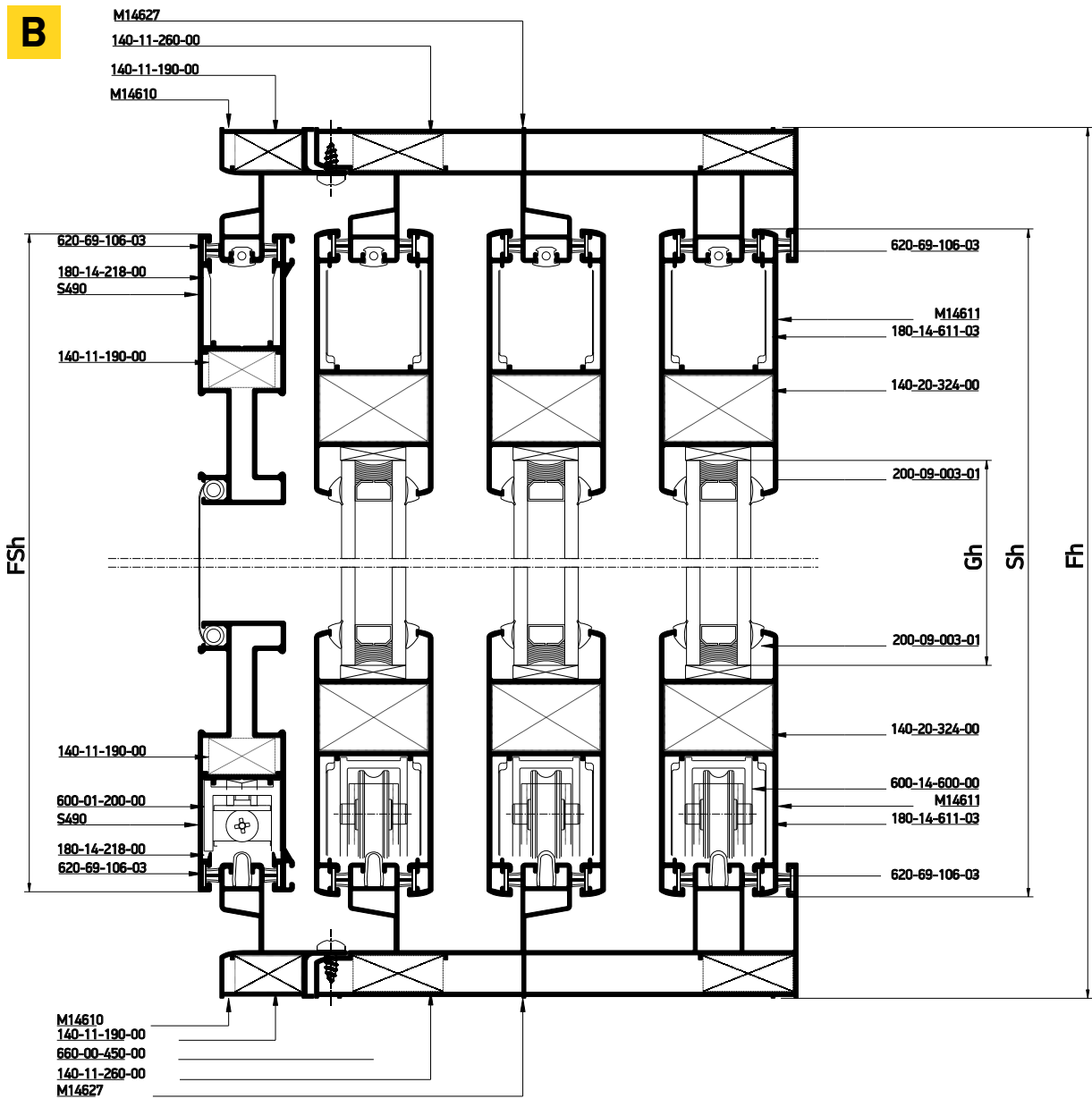
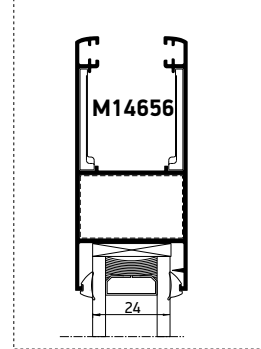

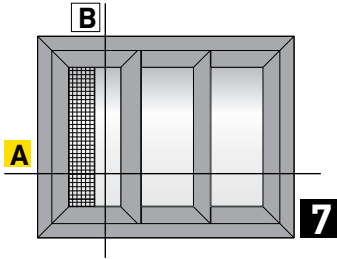

Tribble sash parallel sliding window
with fly screen
Τρίφυλλο Ενάληθη
45° Κοπή, με σίτα

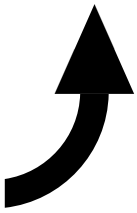

Κάθετη
απεικόνιση 90°
Rotate view 90°

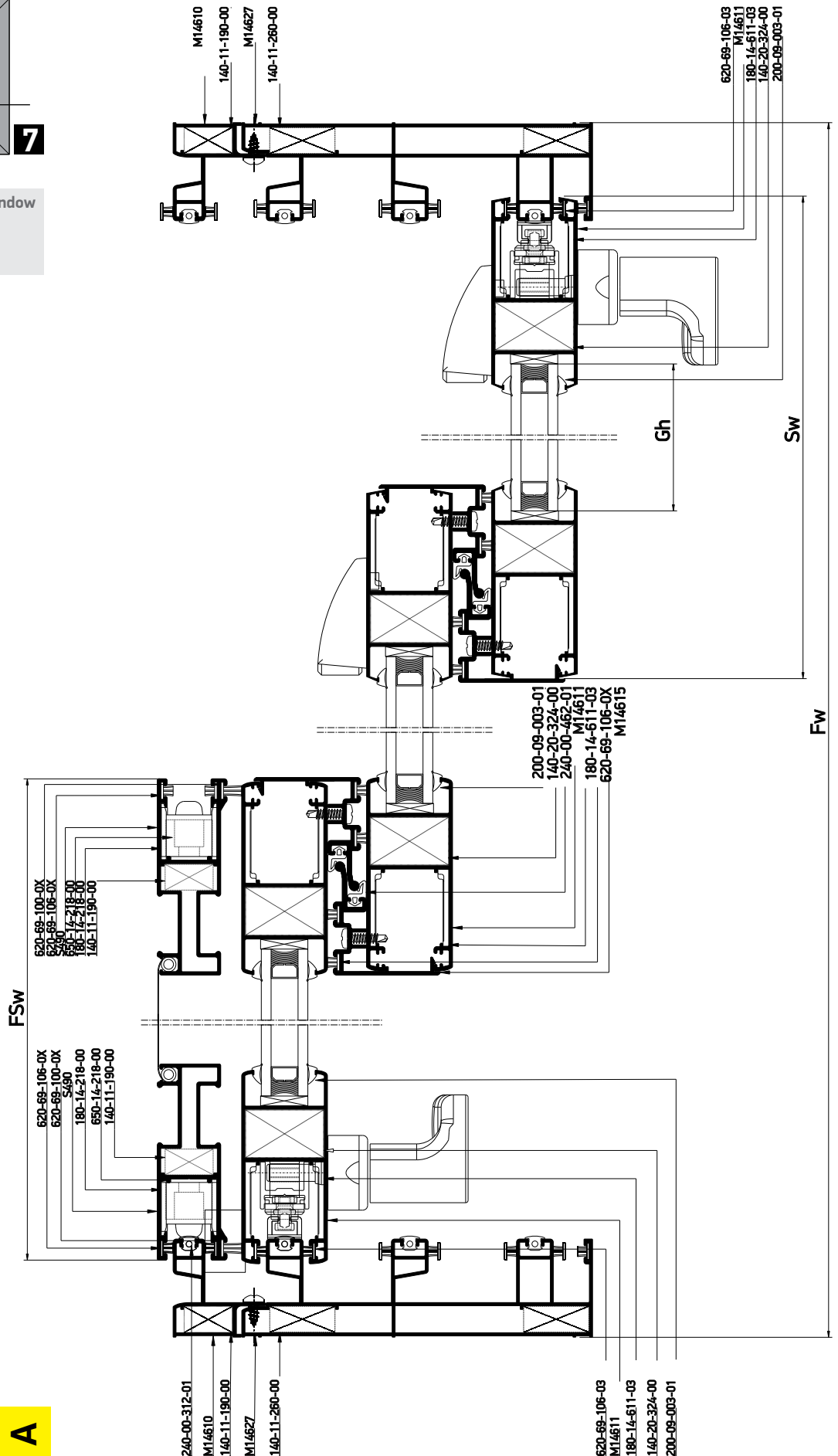

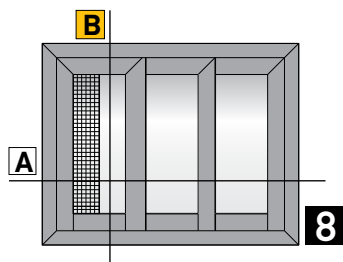

Triple sash parallel sliding window in 90° assembly with fly screen
 Τρίφυλλο Επάλληλο Συρόμενο με 90° κοπή στο κάτω μέρος και 45° κοπή στο πάνω μέρος του φύλλου, με σίτα

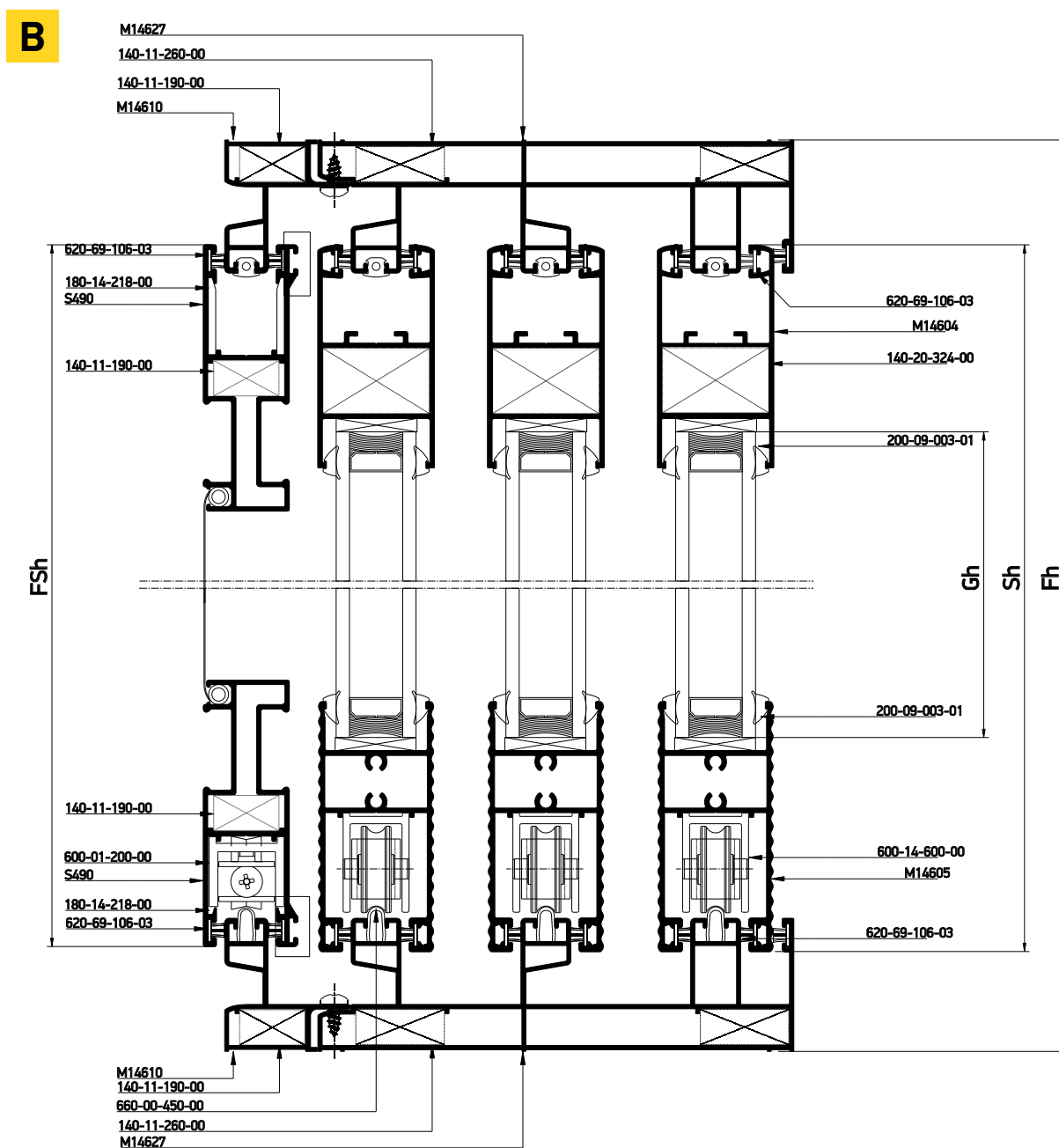

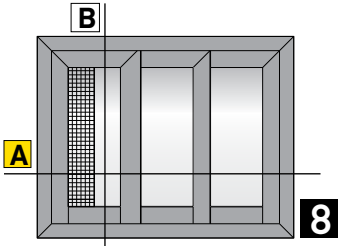

Triple sash parallel sliding window in 90° assembly with fly screen
 Τρίφυλλο Ενάλληλο Συρόμενο με 90° κοπή στο κάτω μέρος και 45° κοπή στο πάνω μέρος του φύλλου, με σίτα

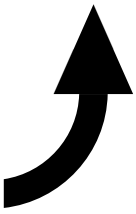
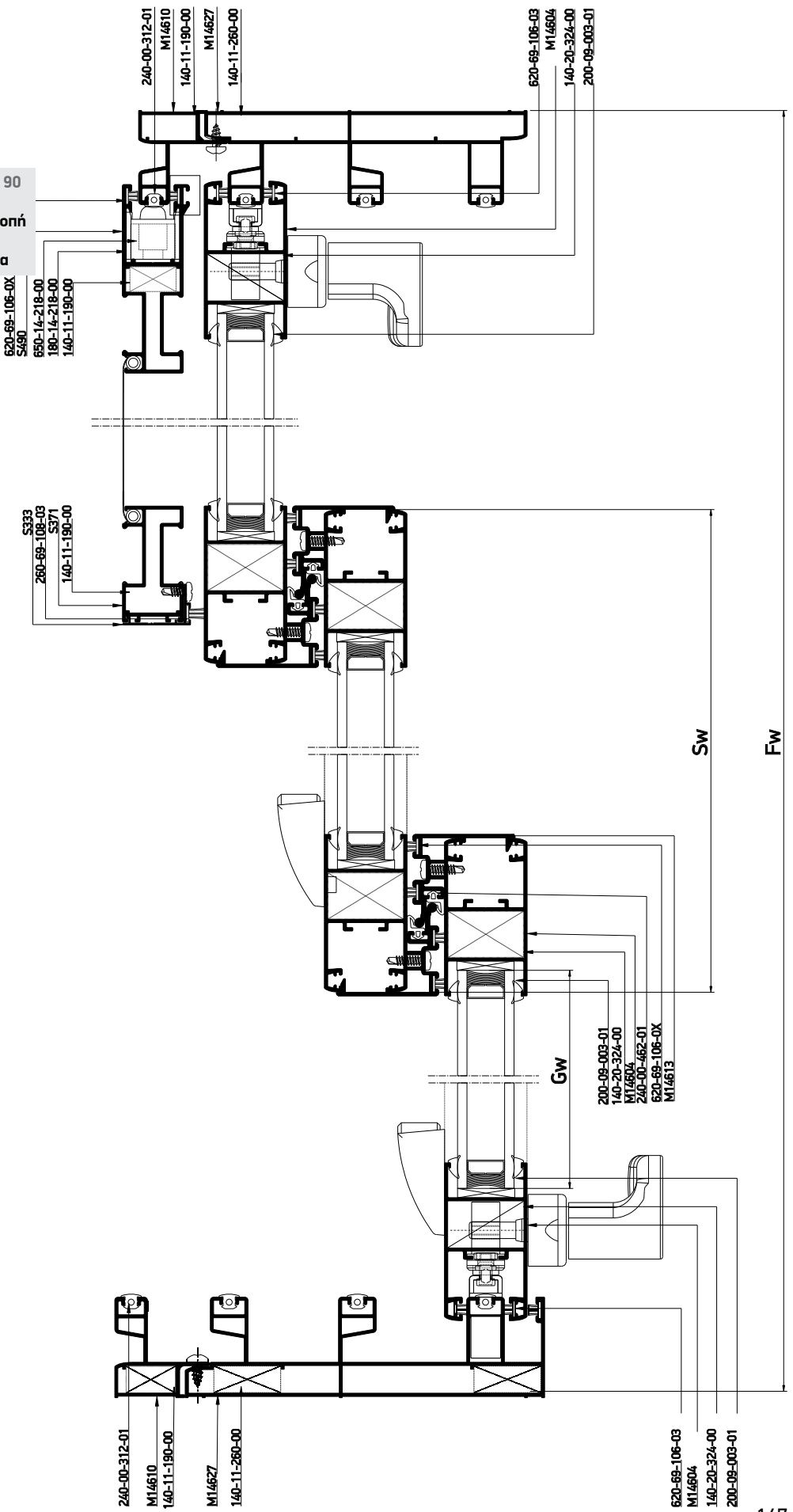

Κάθετη απεικόνιση 90°
 Rotate view 90°



Profile cuttings-Κονές προφίλ			Accessory cuttings-Κονές εξαρτημάτων			
Κονές προφίλ σάτας - Flyscreen profile cuttings			Code-Κωδικός	Accessory Εξάρτημα	Description Περιγραφή	Quantity-Ποσότητα
Frame rail width M14609 Πλάτος οδηγού M14609		2 pcs-τμχ	140-11-260-00		Die casted corner cleat 10,6x26,2mm Γωνία σύνδεσης χατή 10,6x26,2mm	8 pcs-τμχ
Side frame rail height M14609 Ύψος οδηγού M14609		2 pcs-τμχ	140-20-324-00		Monticelli corner for M14611 profile Σύνδεσμος Monticelli για M14611	6 pcs-τμχ
Upper sash width (side) M14604 Πάνω πλάτος φύλλου (άκρη) M14604		3 pcs-τμχ	600-14-600-00		M14600 Roller Ράουλο M14600	6 pcs-τμχ
			311-14-613-03		Interlocking profile M14613 end cap Τάπα αγκίστρου M14613	4 set
Bottom sash width M14605 Κάτω πλάτος φύλλου M14605		3 pcs-τμχ	240-35-345-03		Central seal 34,5mm Κεντρικό στεγανοποιητικό 34,5mm	4 pcs-τμχ
			311-14-604-03		Connector for M14600 transom to sash profile Σύνδεσμος ταμπλά-φύλλου M14600	3 pair-ζεύγος
Sash height M14604 Ύψος φύλλου M14604		6 pcs-τμχ	311-14-605-03		Connector for M14600 transom to hook with handle Σύνδεσμος ταμπλά-γάντζου M14600 με χειρολαβή	1 pair-ζεύγος
Glass unit height Ύψος υαλοπίνακα		3 pcs-τμχ	311-14-606-03		Connector for M14600 transom to hook Σύνδεσμος ταμπλά-γάντζου M14600	1 pair-ζεύγος
			660-00-450-00		Inox railing guide Ανοξείδωτος οδηγός	4 (Fw-68mm)
Glass unit width Πλάτος υαλοπίνακα		3 pcs-τμχ	620-69-106-03		Brush weatherstripping pile 6,9x6mm 4P Βουρτσάκι 6,9x6mm 4P	2(Fw+Fh) 16Sw+12Sh
			620-69-108-03		Brush weatherstripping pile 6,9x8mm 4P Βουρτσάκι 6,9x8mm 4P	1Sh
Interlocking profile height M14613 Ύψος γάντζου M14613		4 pcs-τμχ	200-09-004-01		Glazing Wedge EPDM Gasket 4mm Black Σφήνα EPDM 4mm Μαύρη	12(Sh+Sw)
			Flyscreen profile cuttings-Κονές προφίλ σάτας			
Flyscreen frame width M14610 Πλάτος οδηγού σάτας M14610		2 pcs-τμχ	240-00-462-01		Gasket for S450 hook EPDM black Ελαστικό αγκίστρου S450 EPDM μαύρο	4 Sh
			650-14-218-00		Shock absorber for flyscreens Αμορτισέρ φύλλων σάτας	1 pcs-τμχ
Flyscreen frame height M14610 Ύψος κάσας σάτας M14610		2 pcs-τμχ	240-00-312-01		Frame guide M312 gasket Ελαστικό οδηγού M312	4Fw+ 4Fh
			660-62-520-03		Εξωτερικό στοπ 20mm External Stopper 20 mm	4 τμχ.- pieces
Flyscreen additional sash profile height Ύψος πρόσθετου φύλλου σάτας S333		1 pcs-τμχ	650-14-604-00		Shock absorber for M14604 sash Αμορτισέρ φύλλου M14604	4 pcs- τμχ
			Accessory cuttings for flyscreen-Κονές εξαρτημάτων σάτας			
Flyscreen sash width S490 Πλάτος φύλλου σάτας S490		2 pcs-τμχ	140-11-190-00		Die cast corner cleat 10,6x19mm Γωνία σύνδεσης χατή 10,6x19mm	8 pcs-τμχ
			600-01-200-00		Single Roller Φ22 Μονό ράουλο Φ22	2 pcs-τμχ
Flyscreen sash height S371 Ύψος φύλλου σάτας S371		1 pcs-τμχ	240-14-649-XX		Pvc συγκράτησης σάτας Pvc for Fly Screen Sash	2 Sh 2 Sw
			311-00-333-00		Σετ ταπών S333 End cap set S333	1 set-σετ

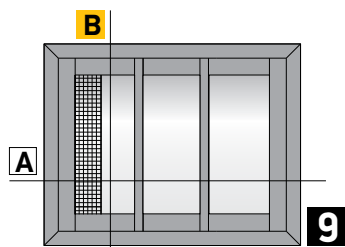

Triple sash narrow parallel sliding window
in 90 assembly with fly screen
Τρίφυλλο Επάλληλο Συρόμενο
με 90° κοπή , με σίτα

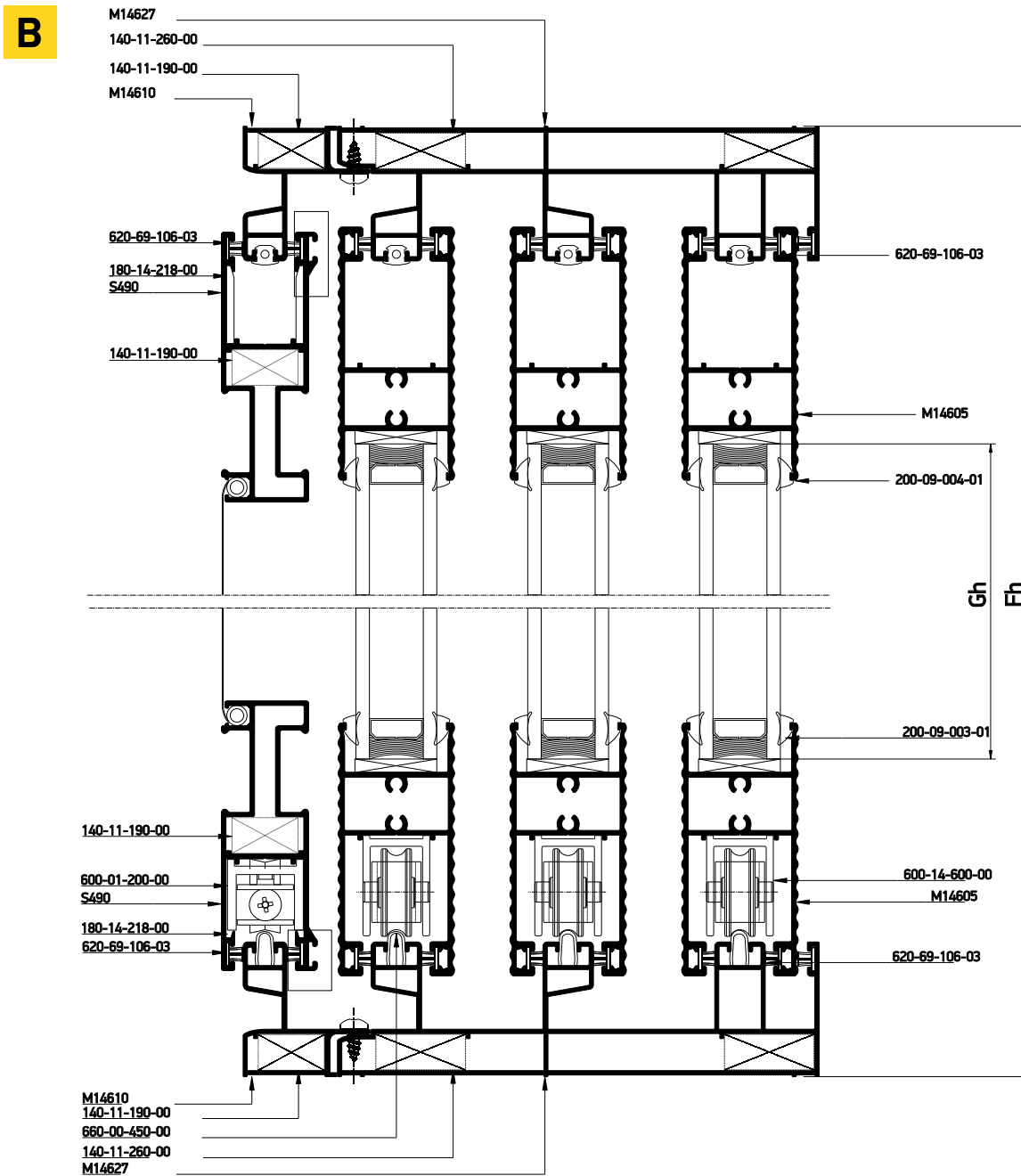

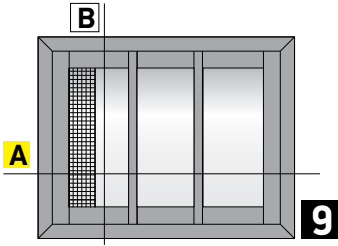

Triple sash narrow parallel sliding window
in 90 assembly with fly screen
Τρίφυλλο Επάλληλο Συρόμενο
με 90° κοπή, με σήτα

 Κάθετη
 απεικόνιση 90°
 Rotate view 90°

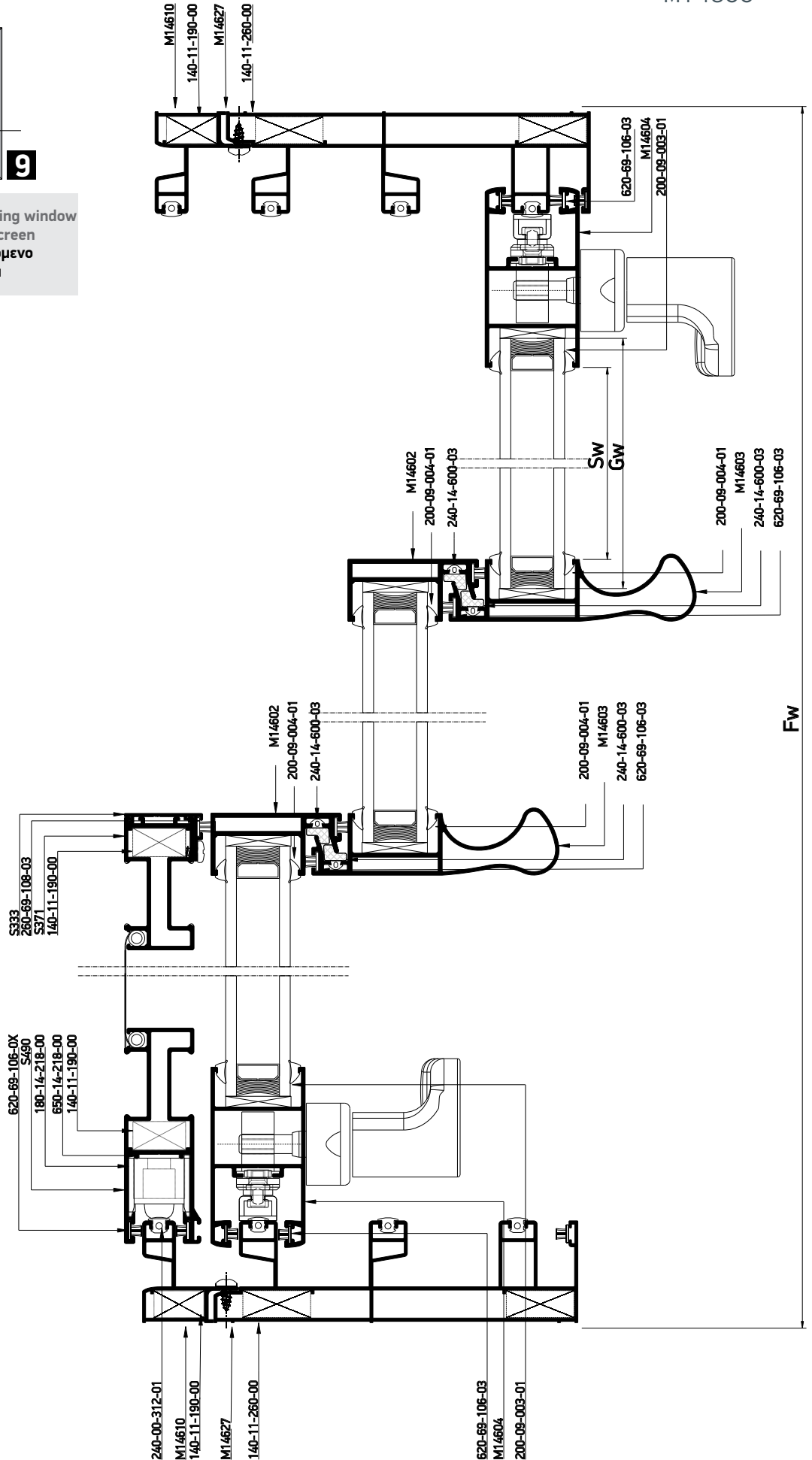

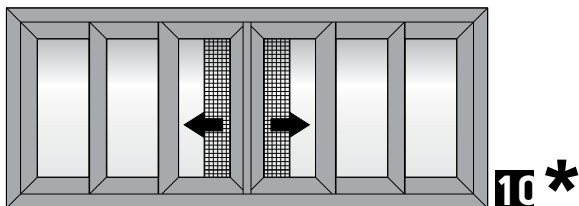

Six sash n parallel sliding window in meeting stile
with fly screen
Εξάφυλλο Ενάληθη 45° Κονή, με σήτα

* Χωρίς συνταγή - No Sections available

Alternatively for 24mm Glazing
Εναλλακτική χρήση για υάλωση 24mm

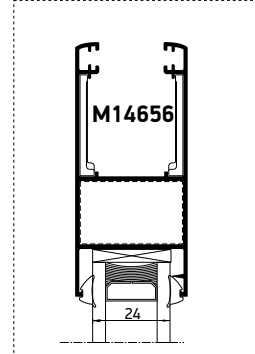

B

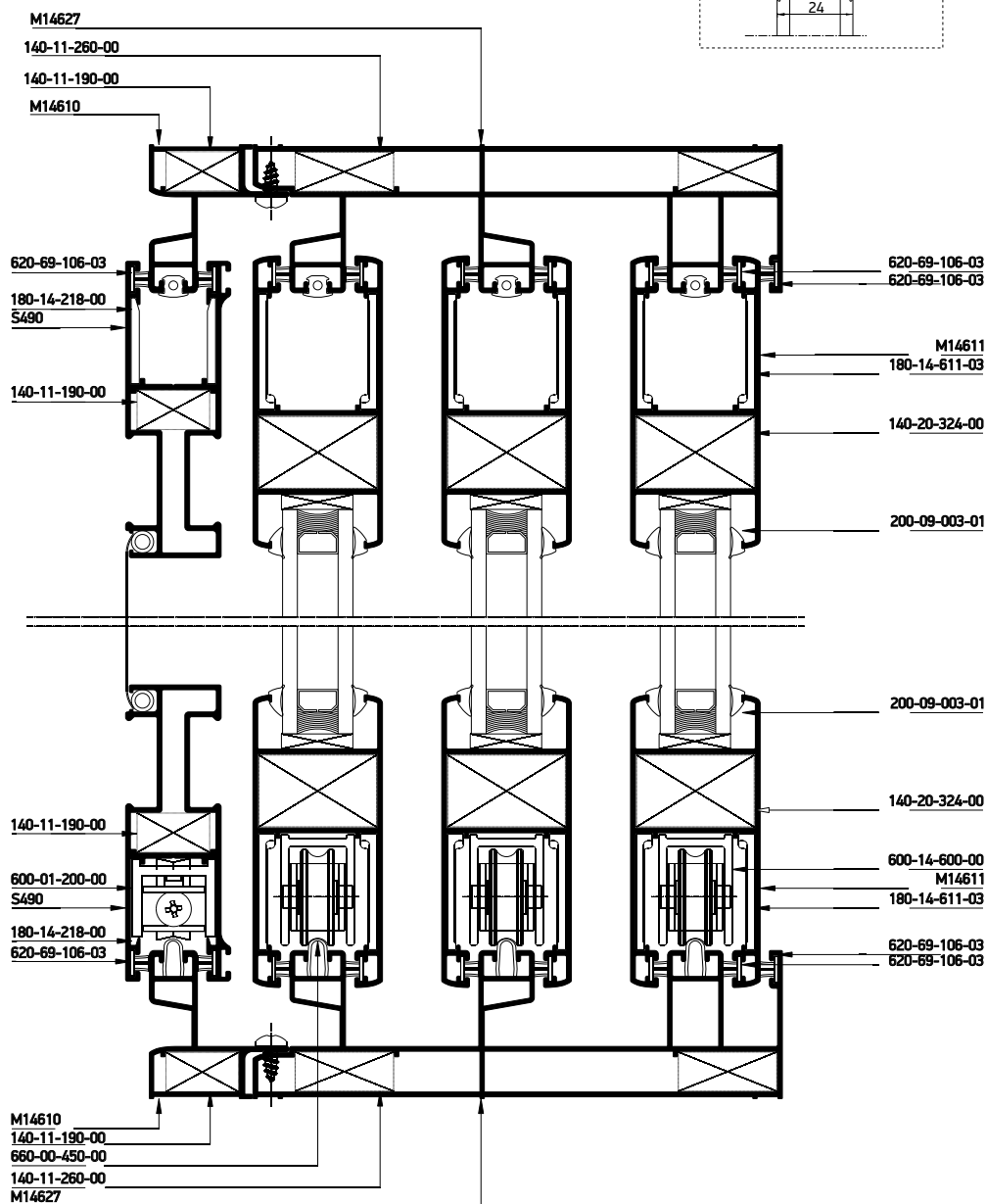

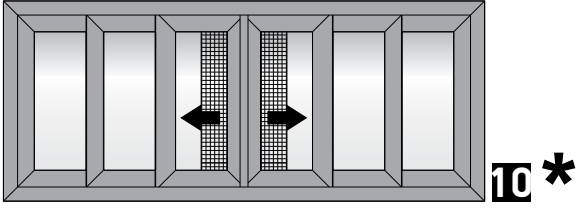

Six sash n parallel sliding window in meeting stile
with fly screen
Εξάφυλλο Ενάλληλο 45° Κοπή, με σίτα

* Χωρίς συνταγή - No Sections available



Κάθετη
απεικόνιση 90°
Rotate view 90°

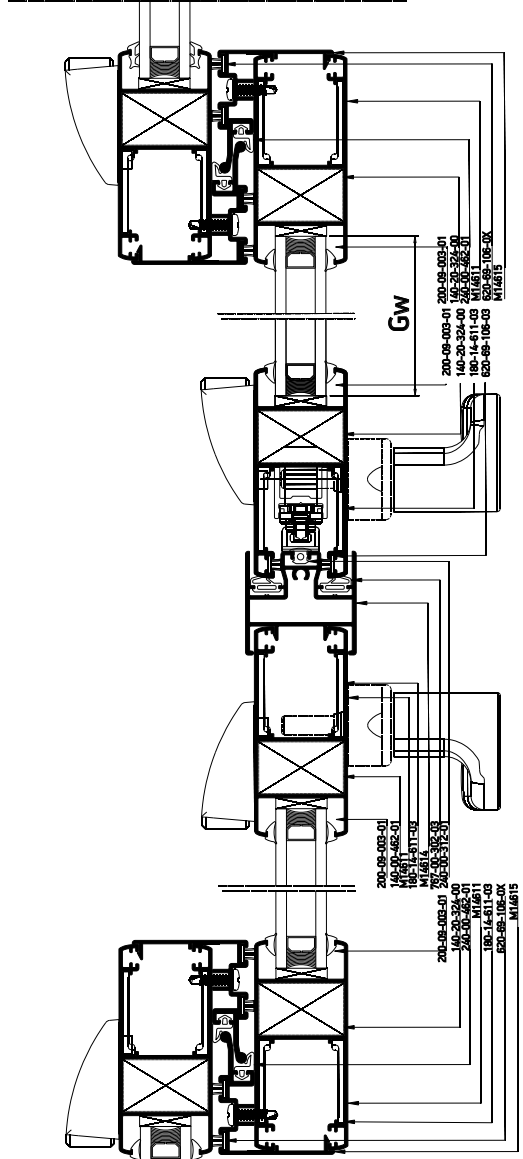
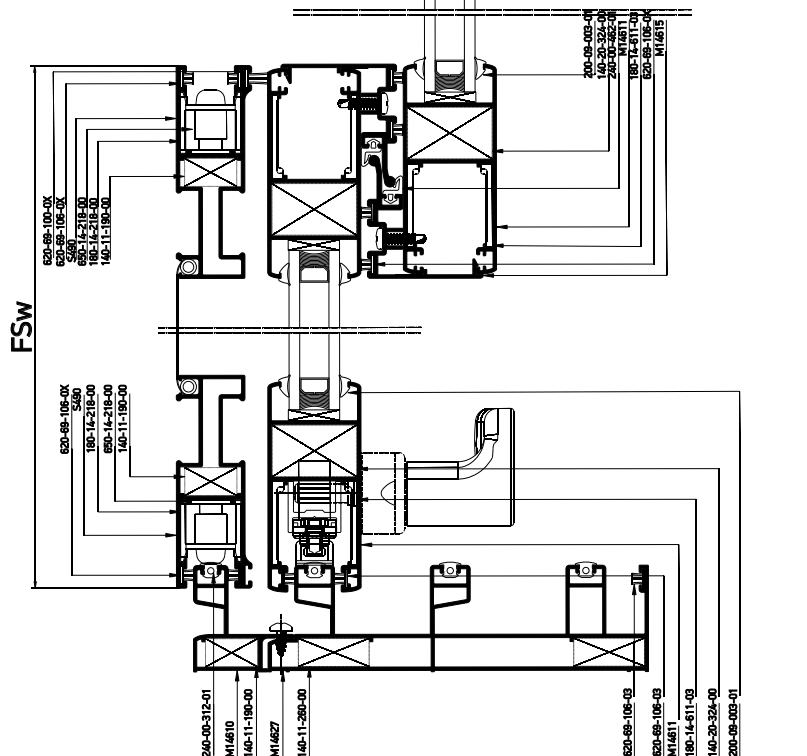

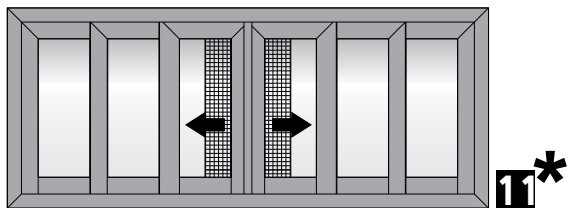

Six sash parallel sliding in 90 assembly window
in meeting stile with fly screen
Εξάφυλλο Ενάληθα Συρόμενο με 90° κοπή στο κάτω μέρος
και 45° κοπή στο πάνω μέρος του φύλλου, με σίτα

* Χωρίς συνταγή - No Sections available

B

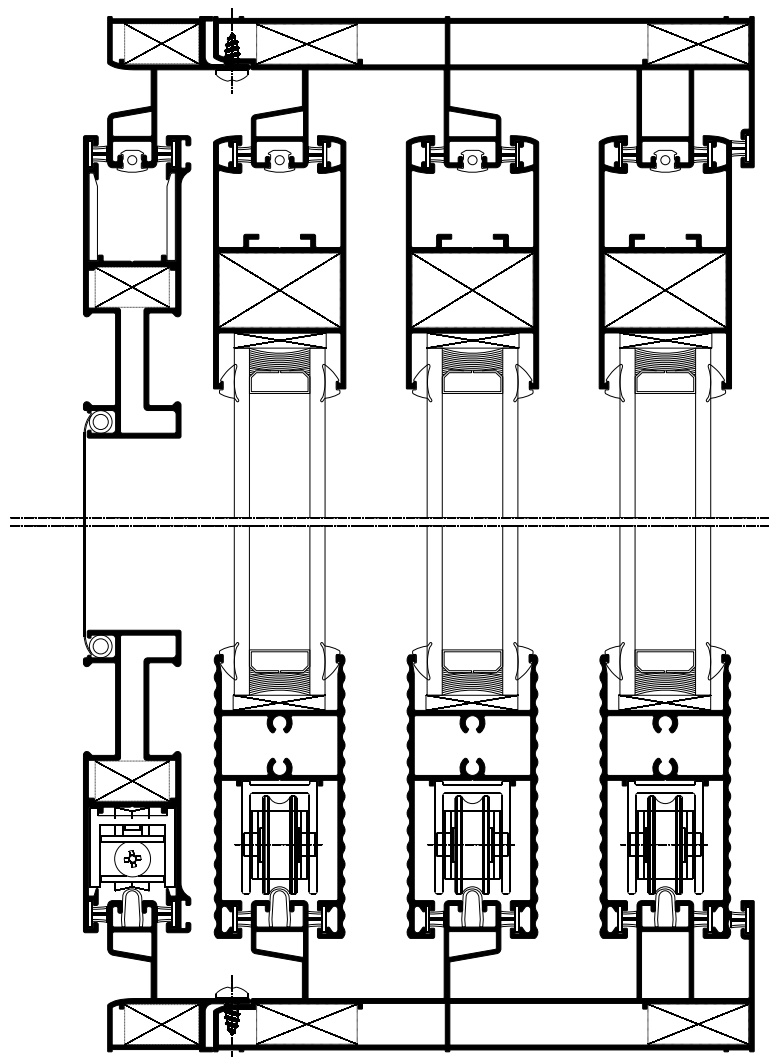

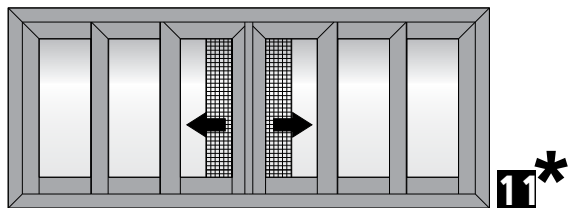

Six sash parallel sliding in 90 assembly window
in meeting stile with fly screen
Εξάφυλλο Ενάληλη Συρόμενο με 90° κοπή στο κάτω μέρος
και 45° κοπή στο πάνω μέρος του φύλλου, με σίτα

* Χωρίς συνταγή - No Sections available



Κάθετη
απεικόνιση 90°
Rotate view 90°

A

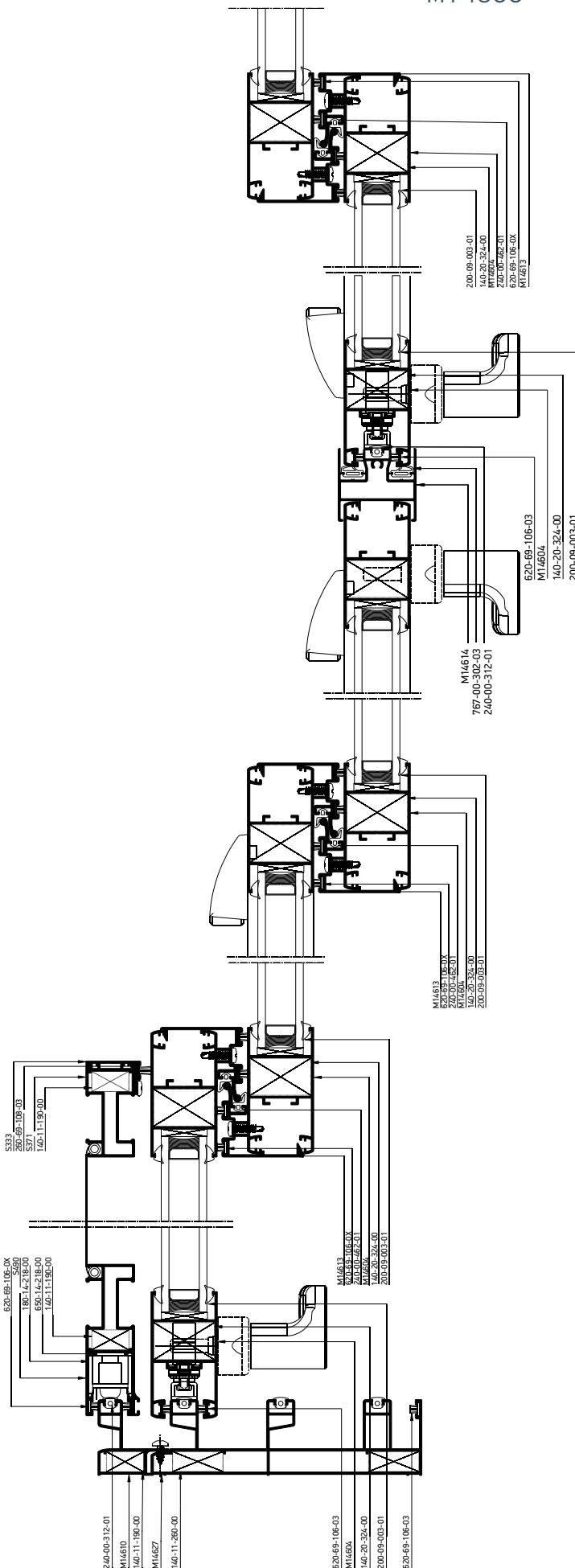

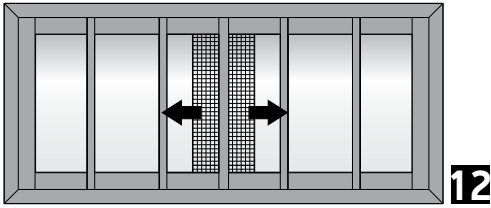

Six sash narrow parallel sliding in 90 assembly window in meeting stile with fly screen
Εξάφυλλο Ενάληλη Φιλτρά 90° Κοπή, με σίτα

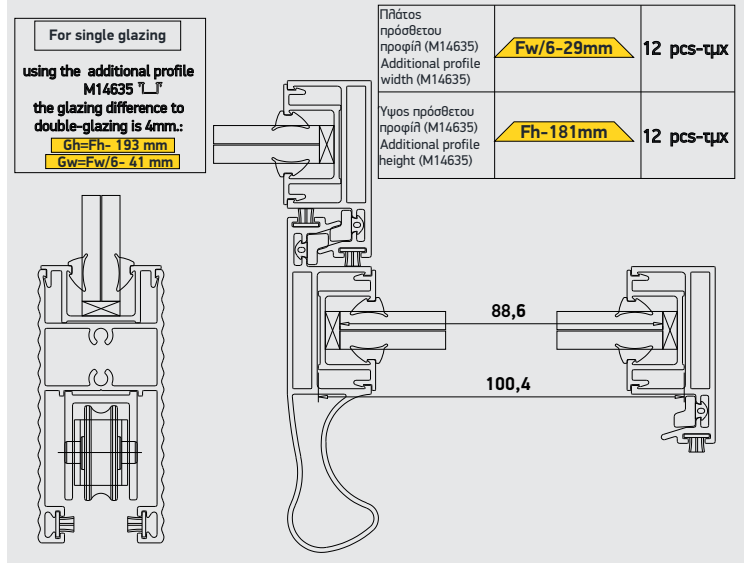

B

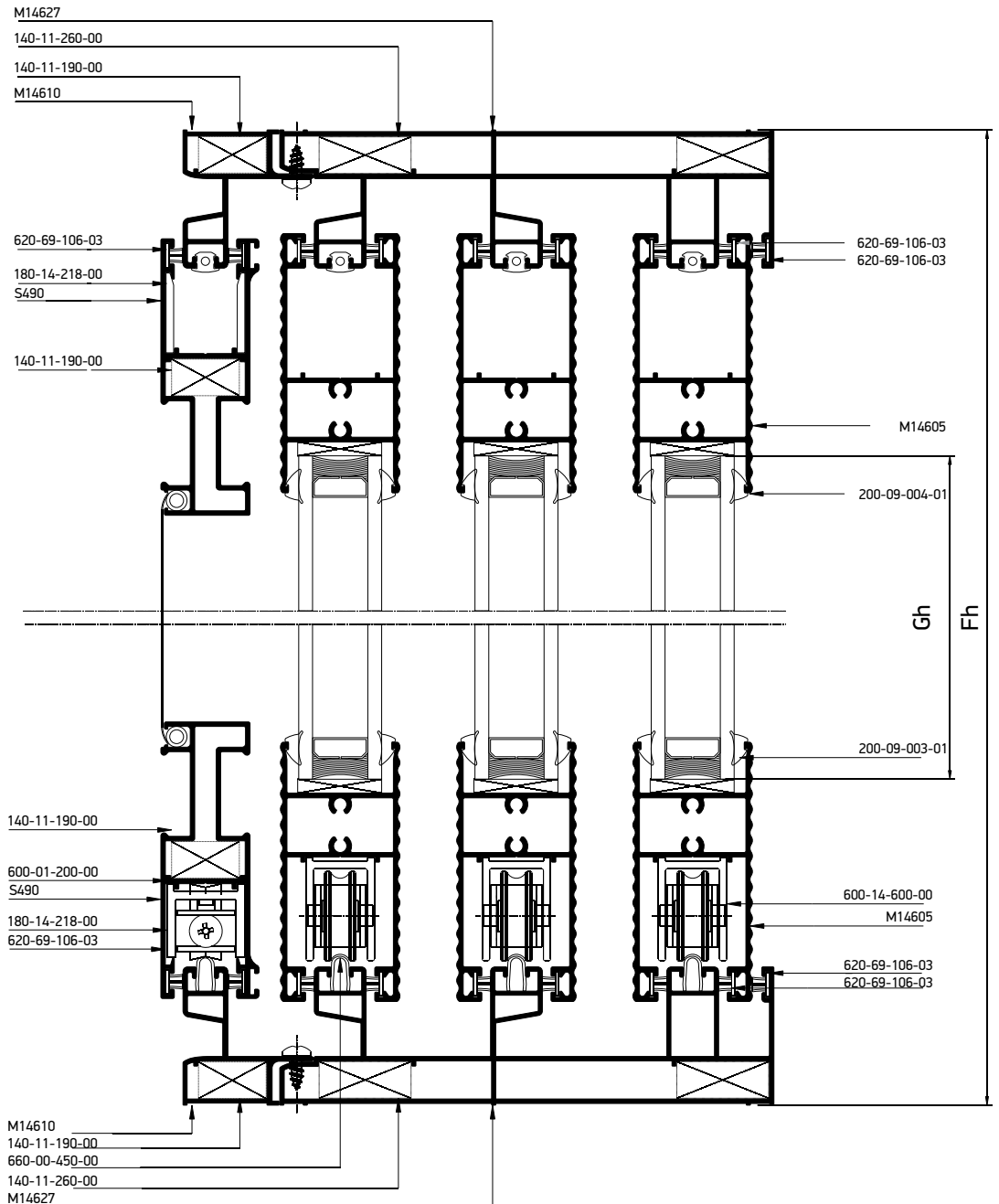

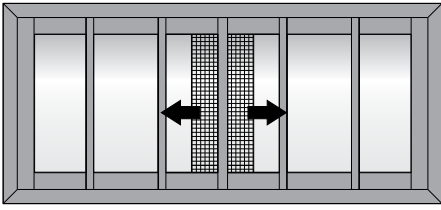

12

Six sash narrow parallel sliding in 90 assembly window
in meeting stile with fly screen
Εξάφυλλο Ενάληλη Φιλητό 90° Κοπή, με σίτα

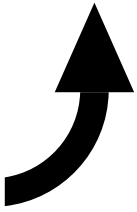

Κάθετη
απεικόνιση 90°
Rotate view 90°

A

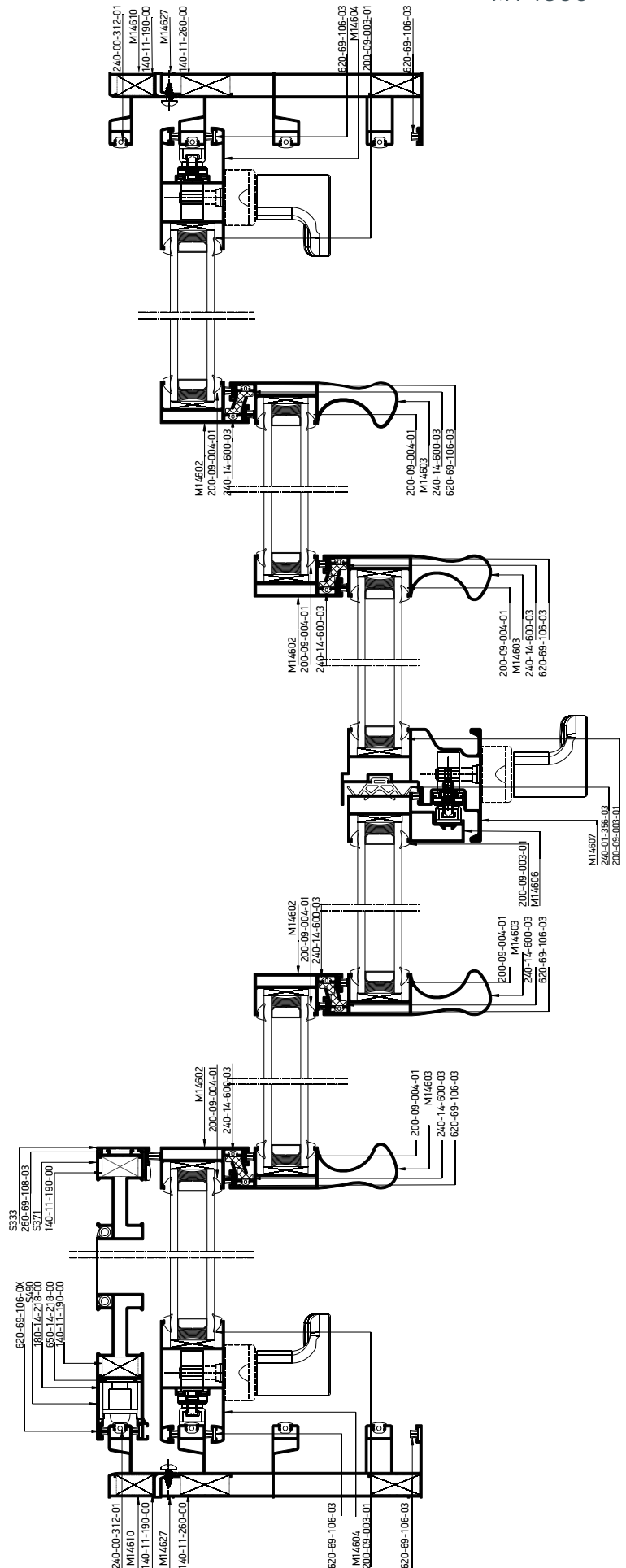

Profile cuttings-Κονές προφίη			Accessory cuttings-Κονές εξαρτημάτων			
Κονές προφίη σάτας - Flyscreen profile cuttings			Code-Κωδικός	Accessory Εξάρτημα	Description Περιγραφή	Quantity-Ποσότητα
Πλάτος οδηγού σάτας M14610 Flyscreen frame width M14610		2 pcs-τμχ	140-11-190-00		Die cast corner cleat 10,6x19mm Γωνία σύνδεσης χυτή 10,6x19mm	4 pcs-τμχ
Ύψος κάσας σάτας M14610 Flyscreen frame height M14610		2 pcs-τμχ	600-01-200-00		Single Roller Φ22 Μονό ράουλο Φ22	2 pcs-τμχ
Πλάτος φύλλου σάτας S490 Flyscreen sash width S490	$F_{Sw}=F_w/6+30.4 \text{ mm}^*$	2 pcs-τμχ	180-14-218-00		Alignment corner M14218 Γωνία επιπεδότητας M14218	4 pcs-τμχ
	$F_{Sw}-30 \text{ mm}^*$					
Ύψος φύλλου σάτας S490 Flyscreen sash height S490		1 pcs-τμχ	798-41-242-95		Screw - Βίδα PAN A2 4,2X32 PH	20 pcs-τμχ
			798-41-242-32			
Ύψος φύλλου σάτας S371 Flyscreen sash height S371		1 pcs-τμχ	798-21-242-95		Screw - Βίδα PAN A2 4,2X9,5 PH	Fw/400mm pcs-τμχ 8 pcs-τμχ
			798-21-242-32			
Ύψος γάντζου σάτας S333 Flyscreen interlocking profile S333		1 pcs-τμχ	240-14-649-XX		Pvc συγκράτησης σάτας Pvc for Fly Screen Sash	4 Sh 4 Sw
			311-00-333-00		Σετ ταπών S333 End cap set S333	1 set-σετ

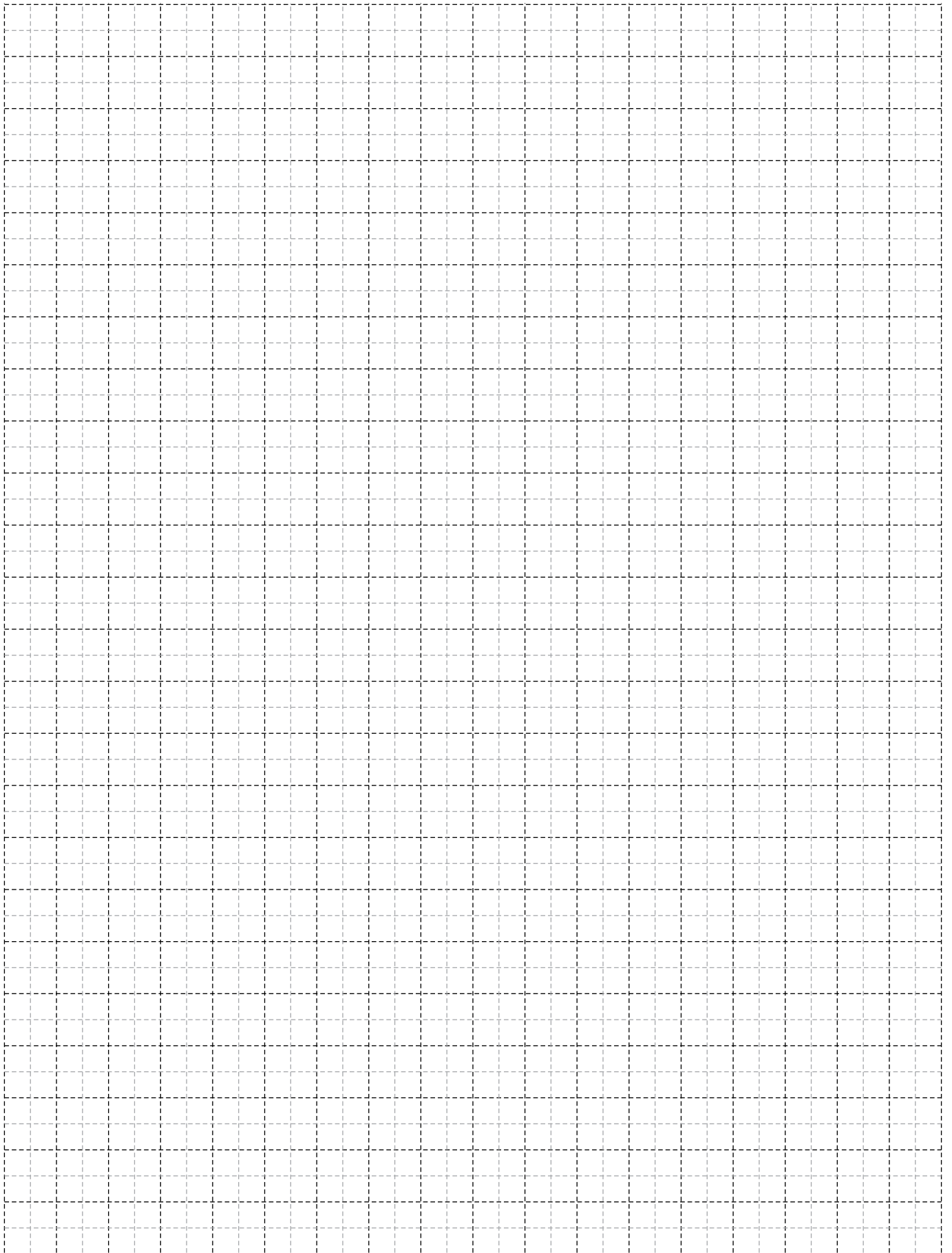

A large, abstract graphic on the left side of the page, composed of several overlapping diagonal rectangular shapes in various shades of yellow and orange, creating a dynamic, layered effect.

Sections

Τομές

Pocket Typologies

Χωνευτές Τυπολογίες

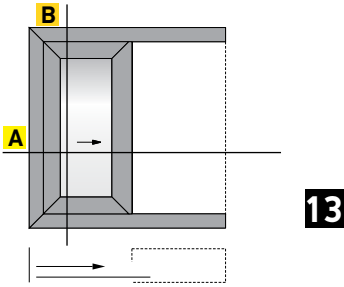

13

Single sash pocket sliding window
Μονόφυλλο χωνευτό συρόμενο 45° κοπή

Alternatively for 24mm Glazing
Εναλλακτική χρήση για υάλωση 24mm

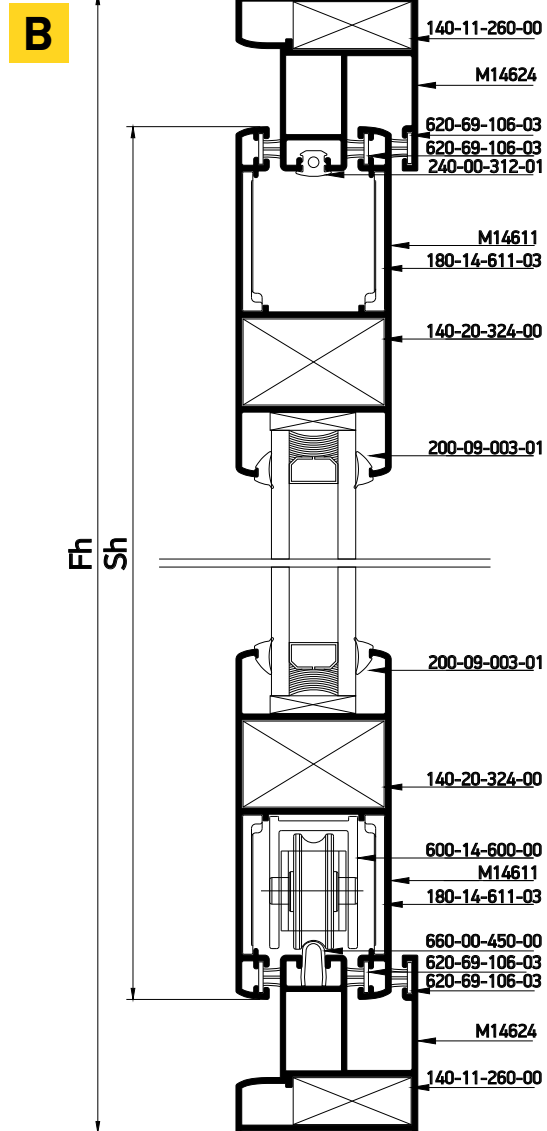
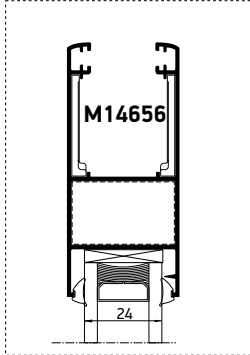

A

200-09-003-01
140-20-324-00
180-14-611-03
M14611
620-69-106-03

240-00-312-01
M14624
140-11-260-00
620-69-106-03

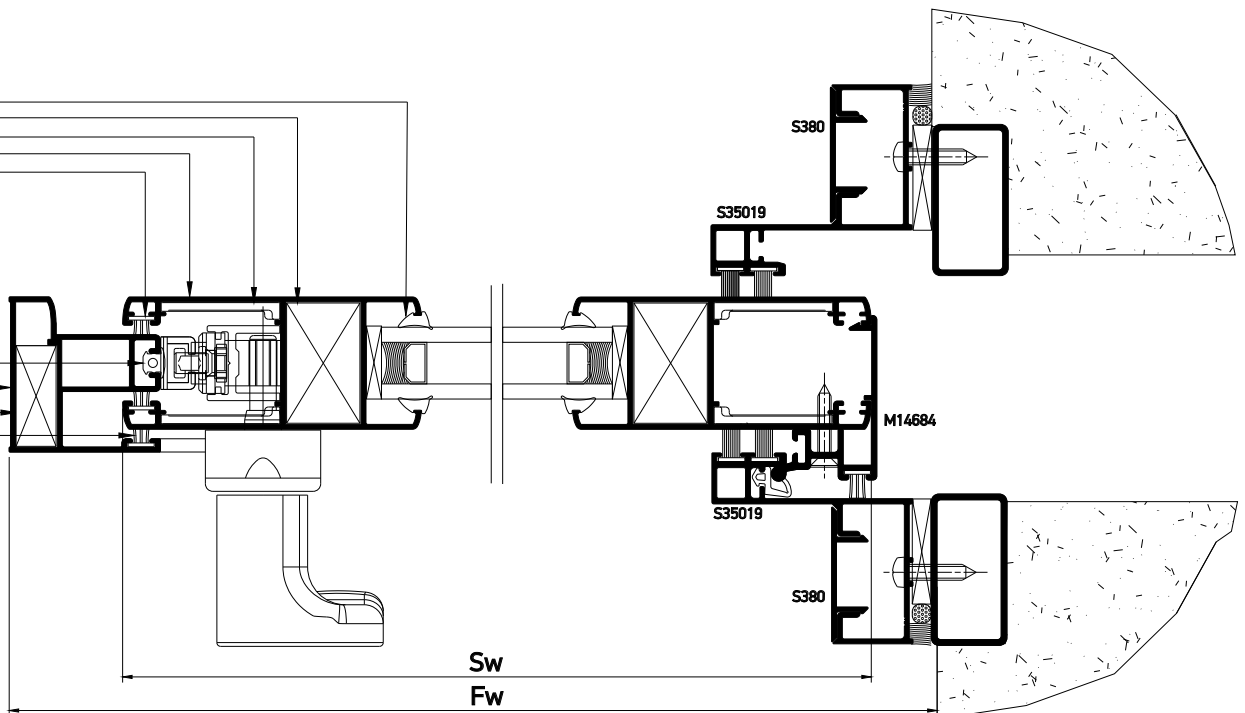

Profile cuttings-Κονές προφίλ			Accessory cuttings-Κονές εξαρτημάτων			
			Code-Κωδικός	Accessory Εξάρτημα	Description Περιγραφή	Quantity-Ποσότητα
Upper frame rail width (M14624) Πλάτος άνω οδηγού (M14624)	Fw+300 mm	1 pcs-τμχ	140-11-260-00		Die casted corner cleat 10,6x26,2mm Γωνία σύνδεσης κυτή 10,6x26,2mm	2 pcs-τμχ
Bottom frame rail width (M14624) Πλάτος κάτω οδηγού (M14624)	2Fw	1 pcs-τμχ	140-20-324-00		Monticelli corner for M14611 profile Σύνδεσμος Monticelli για M14611	4 pcs-τμχ
Frame rail height (M14624) Ύψος οδηγού (M14624)	Fh	1 pcs-τμχ	180-14-611-03		Alignment corner for M14611 sash profile Γωνία επιπεδότητας φύλλου M14611	8 pcs-τμχ
			600-14-600-00		M14600 Roller Ράουλο M14600	2 pcs-τμχ
Ύψος φύλλου (M14611) Sash height (M14611)	Sh=Fh-60 mm	2 pcs-τμχ	660-00-450-00		Inox railing guide Ανοξείδωτος οδηγός	2Fw- 34mm
Πλάτος φύλλου (M14611) Sash width (M14611)	Sw=Fw-46,2 mm	2 pcs-τμχ	620-69-106-03		Brush weatherstripping pile 6,9x6mm 4P Βουρτσάκι 6,9x6mm 4P	2Sh+4Sw 1Fh+2Fw
			620-69-100-03		Brush weatherstripping pile 6,9x10mm 4P Βουρτσάκι 6,9x10mm 4P	4 Fh
Ύψος αρμοκάθυπτρου (S35019) Trimming height (S35019)	Fh	2 pcs-τμχ	200-09-004-01		Glazing Wedge EPDM Gasket 4mm Black Σφήνα EPDM 4mm Μαύρη	4(Sh+Sw)
Ύψος πρόσθετου (S380) Additional profile height (S380)	Fh	2 pcs-τμχ	240-00-312-01		Frame guide M312 gasket Ελαστικό οδηγού M312	2Fw+1Fh
Glass unit height Ύψος υαλοπίνακα	Gh=Fh-197 mm	1 pcs-τμχ	660-00-100-00		Stopper for sliding sash 10mm for sash 7,5mm gap Stopper συρομενου 10mm για διακενο φυλλων 7,5mm	2 pcs-τμχ
Glass unit width Πλάτος υαλοπίνακα	Gw=Fw-183,1 mm		650-14-611-00		Shock absorber for M14611 sash Αμορτισιέρ φύλλου M14611	2 pcs-τμχ
			240-00-462-01		Ελαστικό γάντζου Gasket for hook	1 Fh
			290-00-005-00		Τακάκι τζαμιού 5mm Setting Block 5mm	2 Fh/400mm

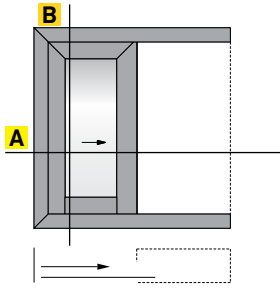

14

Single sash pocket sliding window in
90°/45° assembly
Μονόφυλλο χωνευτό με 90°/45° κοπή
στο κάτω/πάνω μέρος του φύλλου

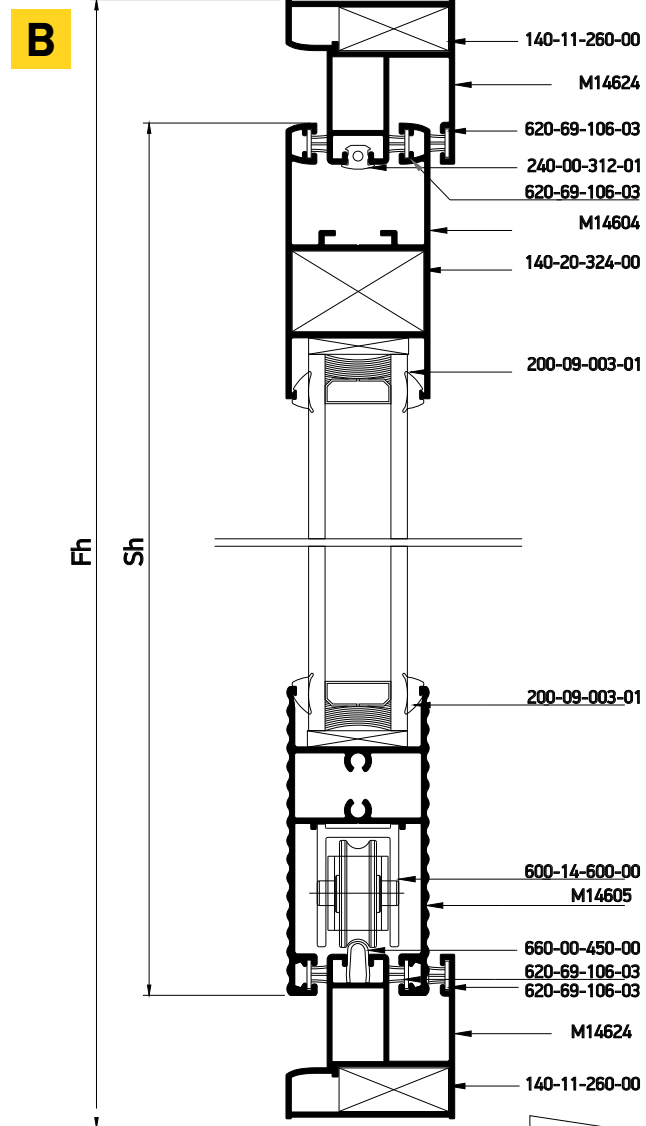

A

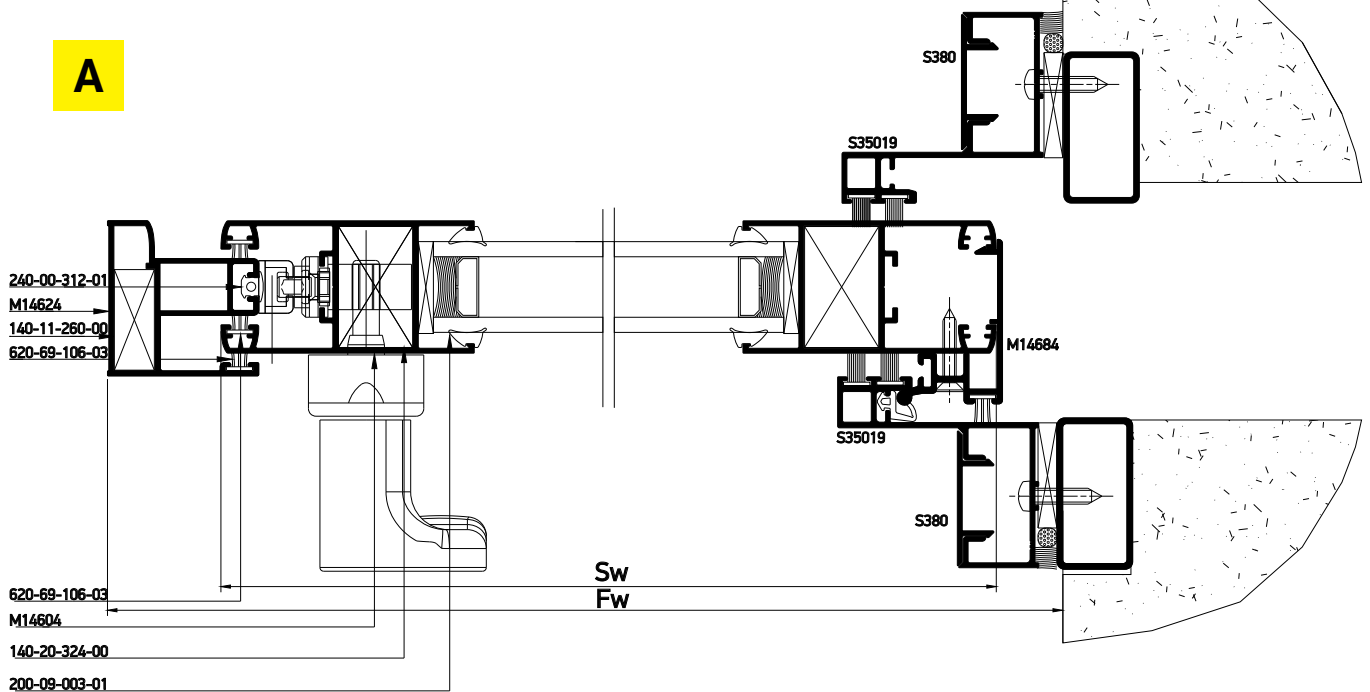

Profile cuttings-Κονές προφίλ			Accessory cuttings-Κονές εξαρτημάτων			
			Code-Κωδικός	Accessory Εξάρτημα	Description Περιγραφή	Quantity-Ποσότητα
Upper frame rail width (M14624) Πλάτος άνω οδηγού (M14624)		1 pcs-τμχ	140-11-260-00		Die casted corner cleat 10,6x26,2mm Γωνία σύνδεσης κυτή 10,6x26,2mm	2 pcs-τμχ
Bottom frame rail width (M14624) Πλάτος κάτω οδηγού (M14624)		1 pcs-τμχ	140-20-324-00		Monticelli corner for M14611 profile Σύνδεσμος Monticelli για M14611	2 pcs-τμχ
Frame rail height (M14624) Ύψος οδηγού (M14624)		2 pcs-τμχ	311-14-604-03		Connector for M14600 transom to sash profile Σύνδεσμος ταμπλά-φύλλου M14600	1 pair-ζεύγος
Sash profile height (M14604) Ύψος προφίλ φύλλου (M14604)		2 pcs-τμχ	852-14-600-01		Κατεργαστικό φύλλου M14600 Miling tool for M14600 sash	1 pcs-τμχ
Transom sash width (M14605) Πλάτος ταμπλά φύλλου (M14605)		1 pcs-τμχ	620-69-100-03		Brush weatherstripping pile 6,9x10mm 4P Βουρτσάκι 6,9x10mm 4P	4 Fh
Sash profile width (M14604) Πλάτος προφίλ φύλλου (M14604)		1 pcs-τμχ	620-69-106-03		Brush weatherstripping pile 6,9x6mm 4P Βουρτσάκι 6,9x6mm 4P	2Sh+4Sw 2Fw+1Fh
Glass unit height Ύψος υαλοπίνακα		1 pcs-τμχ	200-09-004-01		Glazing Wedge EPDM Gasket 4mm Black Σφήνα EPDM 4mm Μαύρη	4 (Sh+Sw)
Glass unit width Πλάτος υαλοπίνακα			660-00-450-00		Inox railing guide Ανοξείδωτος οδηγός	2Fw -34mm
Trimming height (S35019) Ύψος αρμοκάλυπτου (S35019)		2 pcs-τμχ	240-00-312-01		Frame guide M312 gasket Ελαστικό οδηγού M312	2Fw+1Fh
Additional profile height (S380) Ύψος πρόσθετου (S380)		2 pcs-τμχ	660-00-100-00		Stopper for sliding sash 10mm for sash 7,5mm gap Stopper συρομενου 10mm για διακενο φυλλων 7,5mm	2τμχ. - pieces
					ISO 7049 - ST4,2 x 32 - C - Z	4 pcs-τμχ
			650-14-604-00		Shock absorber for M14604 sash Αμορτισέρ φύλλου M14604	2 pcs-τμχ
			240-00-462-01		Ελαστικό γάντζου Gasket for hook	1 Fh
			290-00-005-00		Τακάκι τζαμιού 5mm Setting Block 5mm	2 Fh/400mm

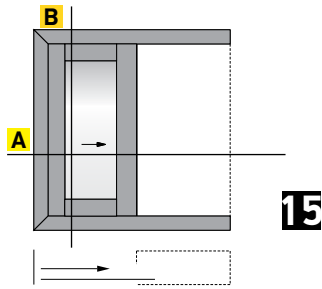

Single narrow sash pocket
sliding window in 90° assembly
Μονόφυλλο χωνευτό με 90° κοπή

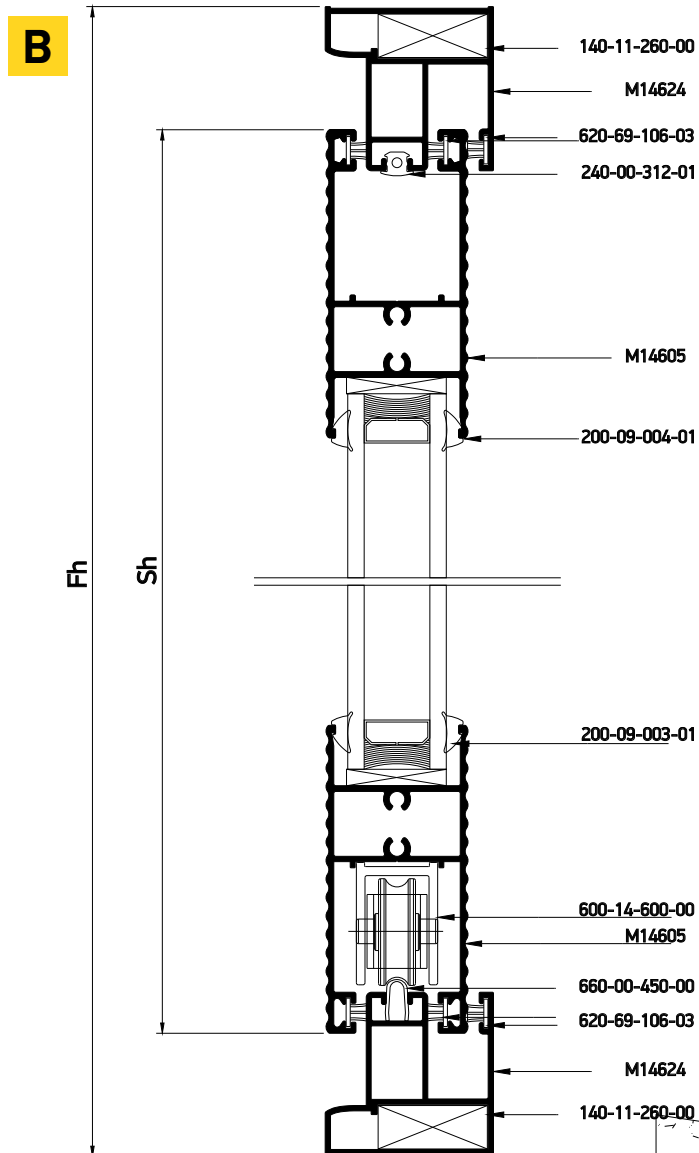

A

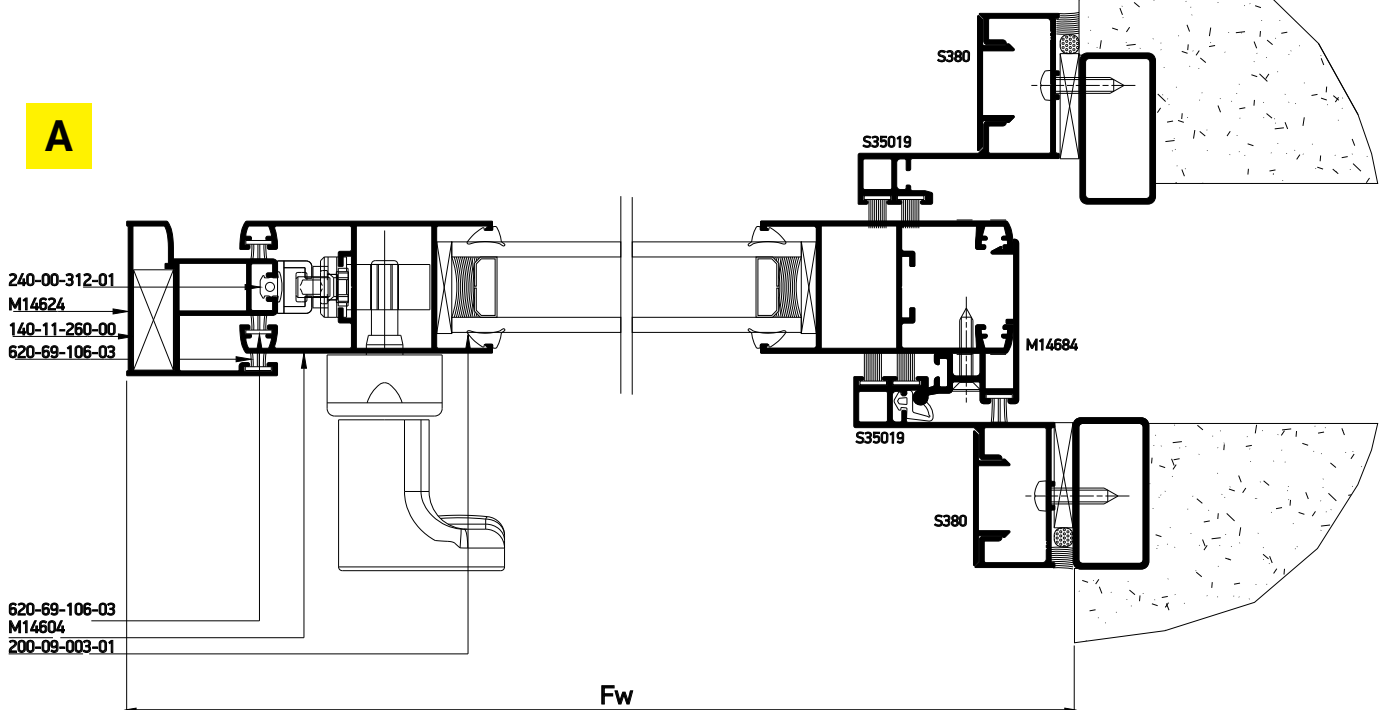

Profile cuttings-Κονές προφίλ			Accessory cuttings-Κονές εξαρτημάτων			
			Code-Κωδικός	Accessory Εξάρτημα	Description Περιγραφή	Quantity-Ποσότητα
Upper frame rail width (M14624) Πλάτος άνω οδηγού (M14624)	Fw+300 mm	1 pcs-τμχ	140-11-260-00		Die casted corner cleat 10,6x26,2mm Γωνία σύνδεσης χυτή 10,6x26,2mm	2 pcs-τμχ
Bottom frame rail width (M14624) Πλάτος κάτω οδηγού (M14624)	2Fw	1 pcs-τμχ	311-14-604-03		Connector for M14600 transom to sash profile Σύνδεσμος ταμηλιά-φύλλου M14600	2 pair-ζεύγος
Frame rail height (M14624) Ύψος οδηγού (M14624)	Fh	1 pcs-τμχ	852-14-600-01		Κατεργαστικό φύλλου M14600 Miling tool for M14600 sash	1 pcs-τμχ
Sash profile height (M14604) Ύψος προφίλ φύλλου (M14604)	Sh=Fh-62,6 mm	2 pcs-τμχ	620-69-100-03		Brush weatherstripping pile 6,9x10mm 4P Βουρτσάκι 6,9x10mm 4P	4 Fh
Transom sash width (M14605) Πλάτος ταμηλιά φύλλου (M14605)	Sw=Fw-180,2 mm	2 pcs-τμχ	620-69-106-03		Brush weatherstripping pile 6,9x6mm 4P Βουρτσάκι 6,9x6mm 4P	2Sh+4Sw 2Fw+1Fh
Glass unit height Ύψος υαλοπίνακα	Gh=Fh-188,6 mm	1 pcs-τμχ	200-09-004-01		Glazing Wedge EPDM Gasket 4mm Black Σφήνα EPDM 4mm Μαύρη	4 (Sh+Sw)
Glass unit width Πλάτος υαλοπίνακα	Gw=Fw-158,6 mm		660-00-450-00		Inox railing guide Ανοξείδωτος οδηγός	2Fw-34mm
Trimming height (S35019) Ύψος αρμοκάλυπτου (S35019)	Fh		240-00-312-01		Frame guide M312 gasket Ελαστικό οδηγού M312	2Fw+1Fh
Additional profile height (S380) Ύψος πρόσθετου (S380)	Fh	2 pcs-τμχ	660-00-100-00		Stopper for sliding sash 10mm for sash 7,5mm gap Stopper συρομενου 10mm για διακενο φυλλων 7,5mm	2 pcs-τμχ
			650-14-604-00		Shock absorber for M14604 sash Αμορτισέρ φύλλου M14604	2 pcs-τμχ
			240-00-462-01		Ελαστικό γάντζου Gasket for hook	1 Fh
			290-00-005-00		Τακάκι τζαμιού 5mm Setting Block 5mm	2 Fh/400mm

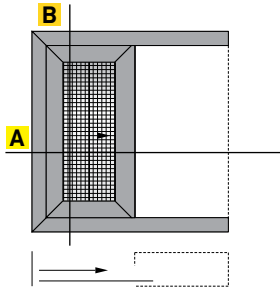

16

Single sash pocket sliding window
45° with fly screen
Μονόφυλλο χωνευτό συρόμενο 45° κοπή,
με σήτα

Alternatively for 24mm Glazing
Εναλλακτική χρήση για υάλωση 24mm

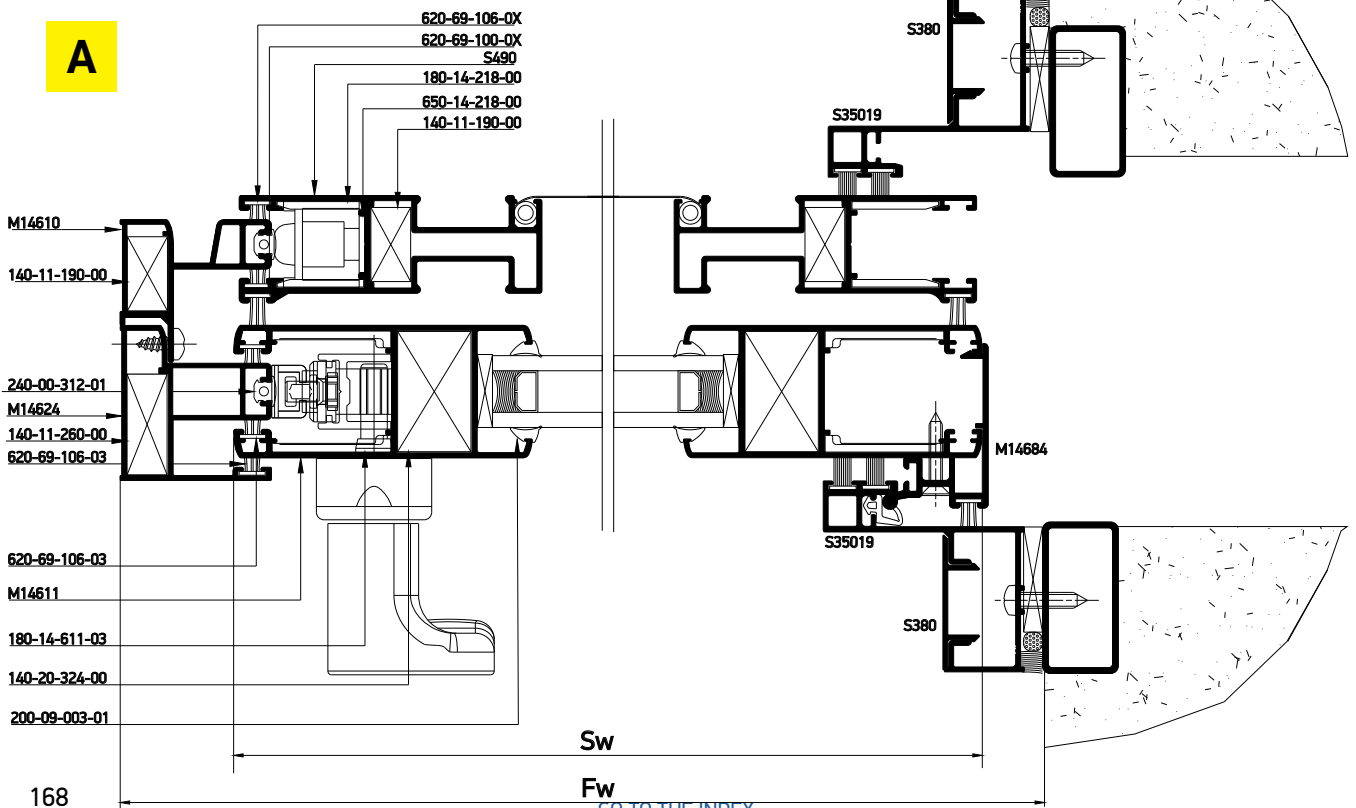
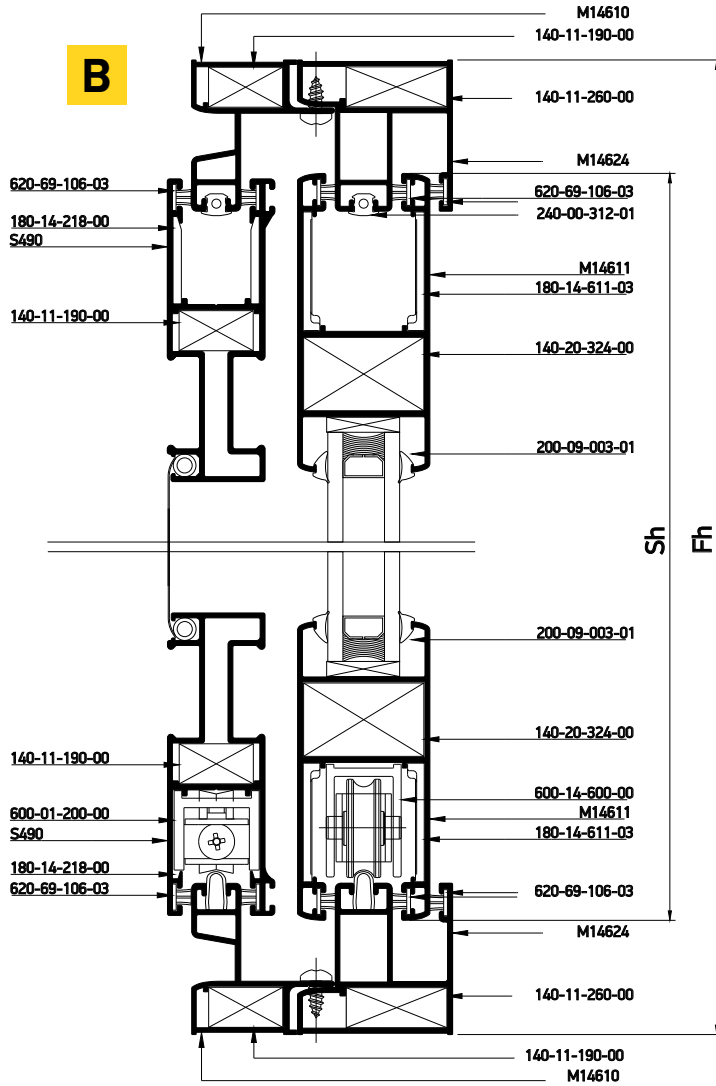
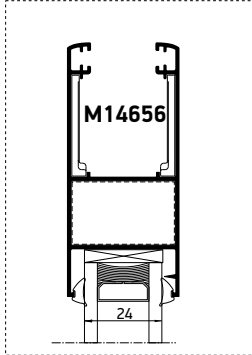

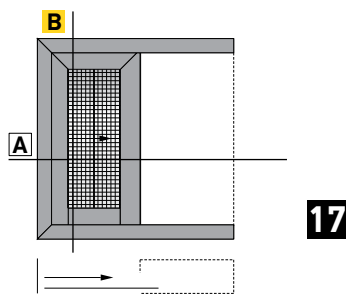

Single sash pocket sliding window
in 90°/45° assembly with fly screen
Μονόφυλλο χωνευτό με 90°/45° κοπή
στο κάτω/πάνω μέρος του φύλλου,
με σήτα

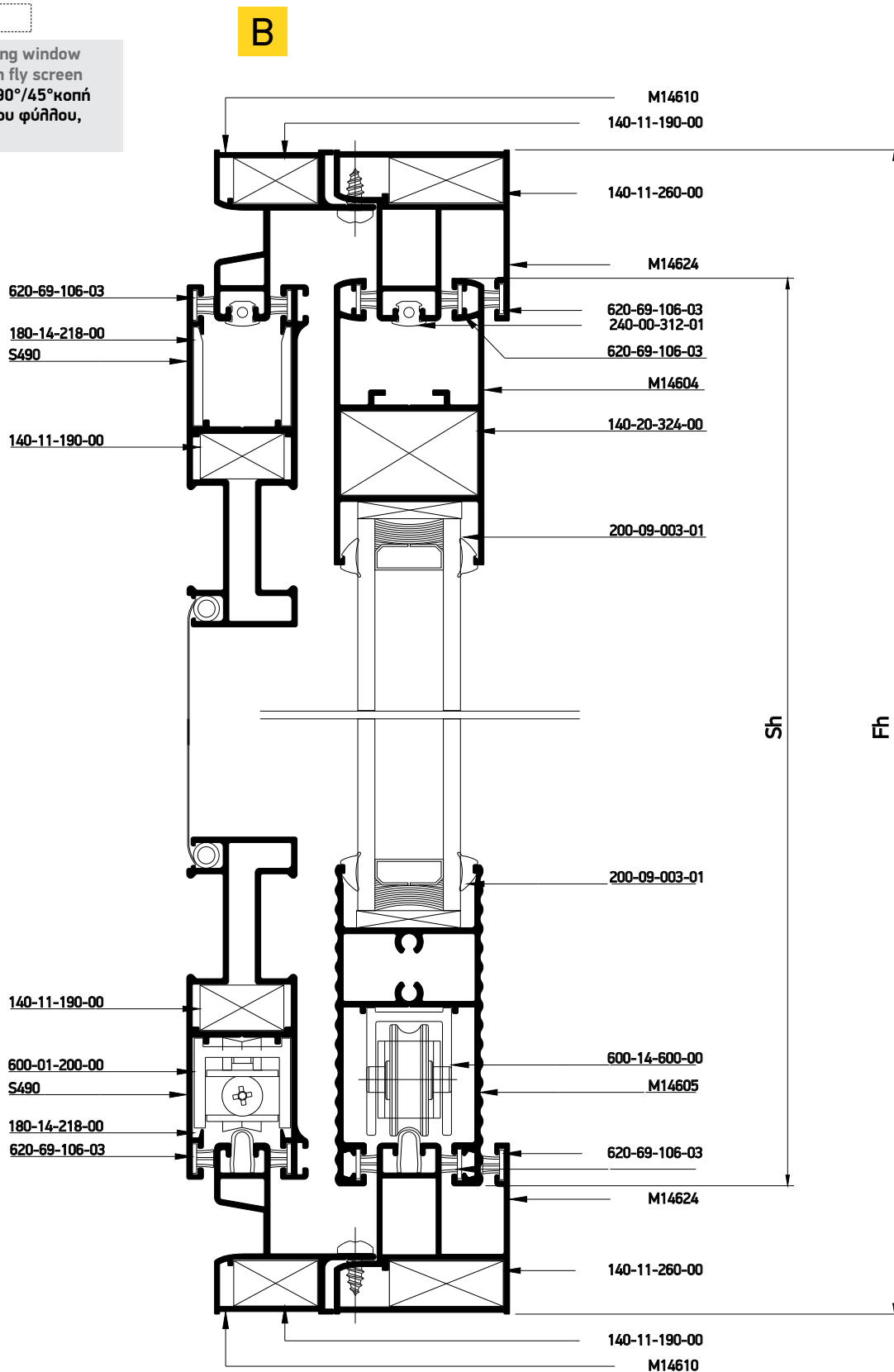

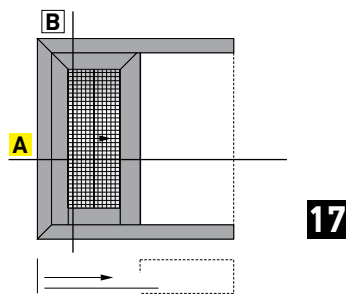

Single sash pocket sliding window
in 90°/45° assembly with fly screen
Μονόφυλλο χωνευτό με 90°/45° κοπή
στο κάτω/πάνω μέρος του φύλλου,
με σήτα

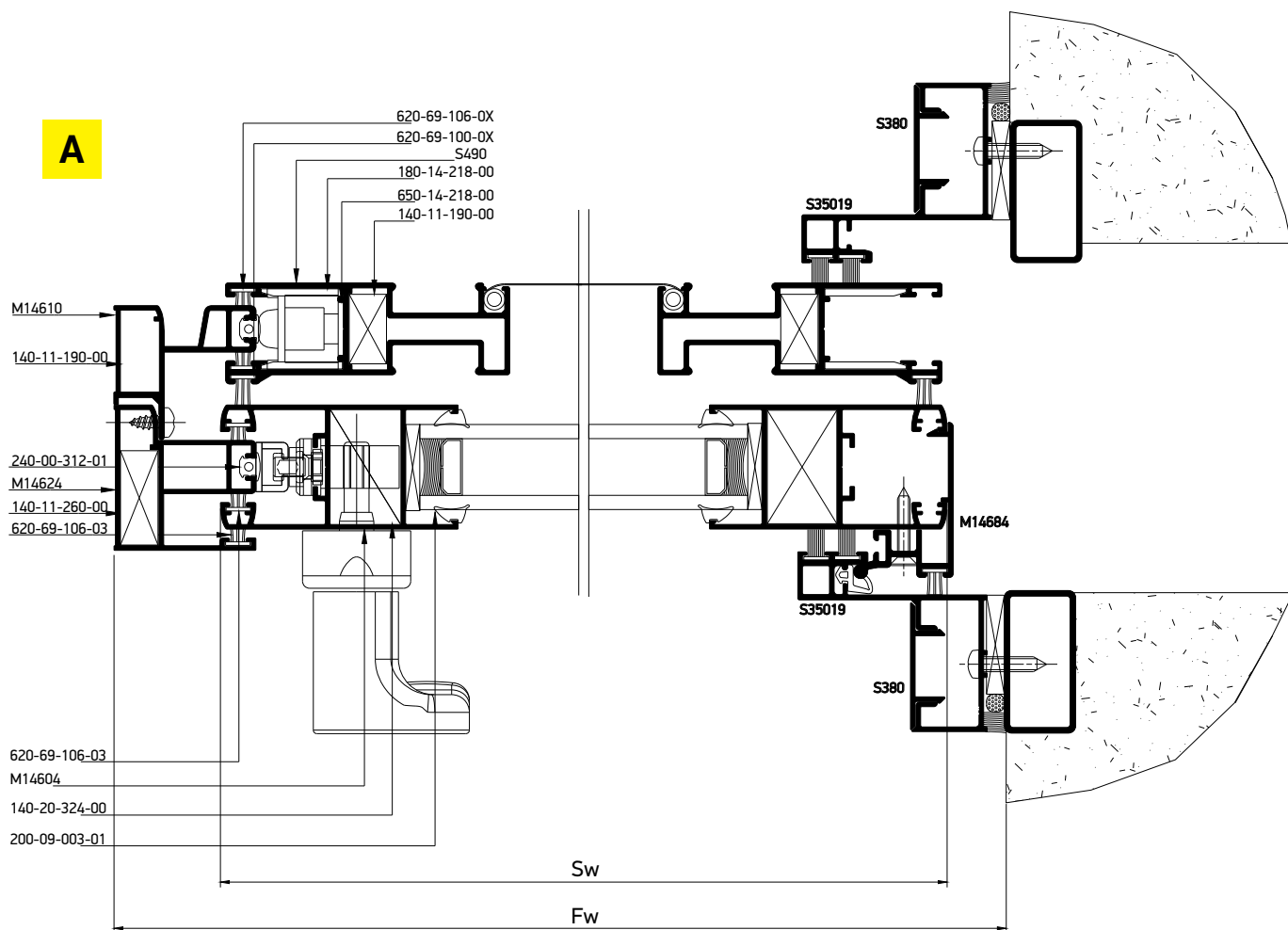

Profile cuttings-Κονές προφίλ			Accessory cuttings-Κονές εξαρτημάτων			
			Code-Κωδικός	Accessory Εξάρτημα	Description Περιγραφή	Quantity-Ποσότητα
Upper frame rail width (M14624) Πλάτος άνω οδηγού (M14624)	Fw+300 mm	1 pc-τμχ	140-11-260-00		Die casted corner cleat 10,6x26,2mm Γωνία σύνδεσης κυτή 10,6x26,2mm	2 pcs-τμχ
Bottom frame rail width (M14624) Πλάτος κάτω οδηγού (M14624)	2Fw	1 pc-τμχ	140-20-324-00		Monticelli corner for M14611 profile Σύνδεσμος Monticelli για M14611	2 pcs-τμχ
Frame rail height (M14624) Υψος οδηγού (M14624)	Fh	1 pc-τμχ	600-14-600-00		M14600 Roller Ράουλο M14600	2 pcs-τμχ
Υψος φύλλου (M14604) Sash height (M14604)	Sh=Fh-60 mm	2 pcs-τμχ	311-14-604-03		Connector for M14600 transom to sash profile Σύνδεσμος ταμηλά-φύλλου M14600	1 pair-ζεύγος
Πλάτος φύλλου (M14604) Sash width (M14604)	Sw=Fw-46,2 mm	2 pcs-τμχ	852-14-600-01		Κατεργαστικό φύλλου M14600 Miling tool for M14600 sash	1 pcs-τμχ
Transom sash width (M14605) Πλάτος ταμηλά φύλλου (M14605)	Fw-180,2 mm	1 pc-τμχ	660-00-450-00		Inox railing guide Ανοξείδωτος οδηγός	2Fw -34mm
Glass unit height Υψος υαλοπίνακα	Gh=Fh-180,5 mm	1 pc-τμχ	620-69-106-03		Brush weatherstripping pile 6,9x6mm 4P Βουρτσάκι 6,9x6mm 4P	4Sh+8Sw 1Fh+2Fw
			620-69-100-03		Brush weatherstripping pile 6,9x10mm 4P Βουρτσάκι 6,9x10mm 4P	4 Fh+2 Sh
Glass unit width Πλάτος υαλοπίνακα	Gw=Fw-158,6 mm	1 pc-τμχ	650-14-218-00		Shock absorber for flyscreens Αμορτισέρ φύλλων σίτας	1 pcs-τμχ
			240-00-312-01		Frame guide M312 gasket Ελαστικό οδηγού M312	4Fw+2Fh
Trimming height (S35019) Υψος αρμοκάλυπτου (S35019)	Fh	2 pcs-τμχ	660-00-100-00		Stopper for sliding sash 10mm for sash 7,5mm gap Stopper συρομενου 10mm για διακενο φυλλων 7,5mm	2 pcs-τμχ
			200-09-004-01		Glazing Wedge EPDM Gasket 4mm Black Σφήνα EPDM 4mm Μαύρη	4(Sh+Sw)
Additional profile height (S380) Υψος πρόσθετου (S380)	Fh	2 pcs-τμχ	650-14-604-00		Shock absorber for M14604 sash Αμορτισέρ φύλλου M14604	2 pcs-τμχ
			240-00-462-01		Ελαστικό γάντζου Gasket for hook	1 Fh
Flyscreen profile cuttings-Κονές προφίλ σίτας	Fw+300 mm	1 pc-τμχ	290-00-005-00		Τακάκι τζαμιού 5mm Setting Block 5mm	2 Fh/400mm
	2Fw	1 pc-τμχ				
Flyscreen frame height M14610 Υψος κάσας σίτας M14610	Fh	1 pc-τμχ				
Flyscreen sash width S490 Πλάτος φύλλου σίτας S490	Fw-49,2 mm	2 pcs-τμχ				
Flyscreen sash height S490 Υψος φύλλου σίτας S490	Fh-63mm	2 pcs-τμχ				
			Accessory cuttings for flyscreen-Κονές εξαρτημάτων σίτας			
			Code-Κωδικός	Accessory Εξάρτημα	Description Περιγραφή	Quantity-Ποσότητα
			140-11-190-00		Die cast corner cleat 10,6x19mm Γωνία σύνδεσης κυτή 10,6x19mm	2 pcs-τμχ
			600-01-200-00		Single Roller Φ22 Μονό ράουλο Φ22	2 pcs-τμχ
			180-14-218-00		Alignment corner M14218 Γωνία επιπεδότητας M14218	8 pcs-τμχ
			240-14-649-XX		Pvc συγκράτησης σίτας Pvc for Fly Screen Sash	2 Sh 2 Sw

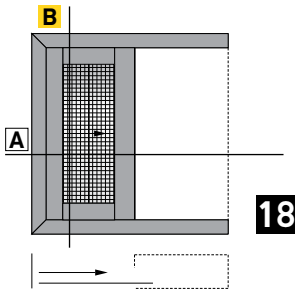

Single sash pocket sliding window in 90° assembly with fly screen
Μονόφυλλο χωνευτό με 90° κοπή, με σίτα

B

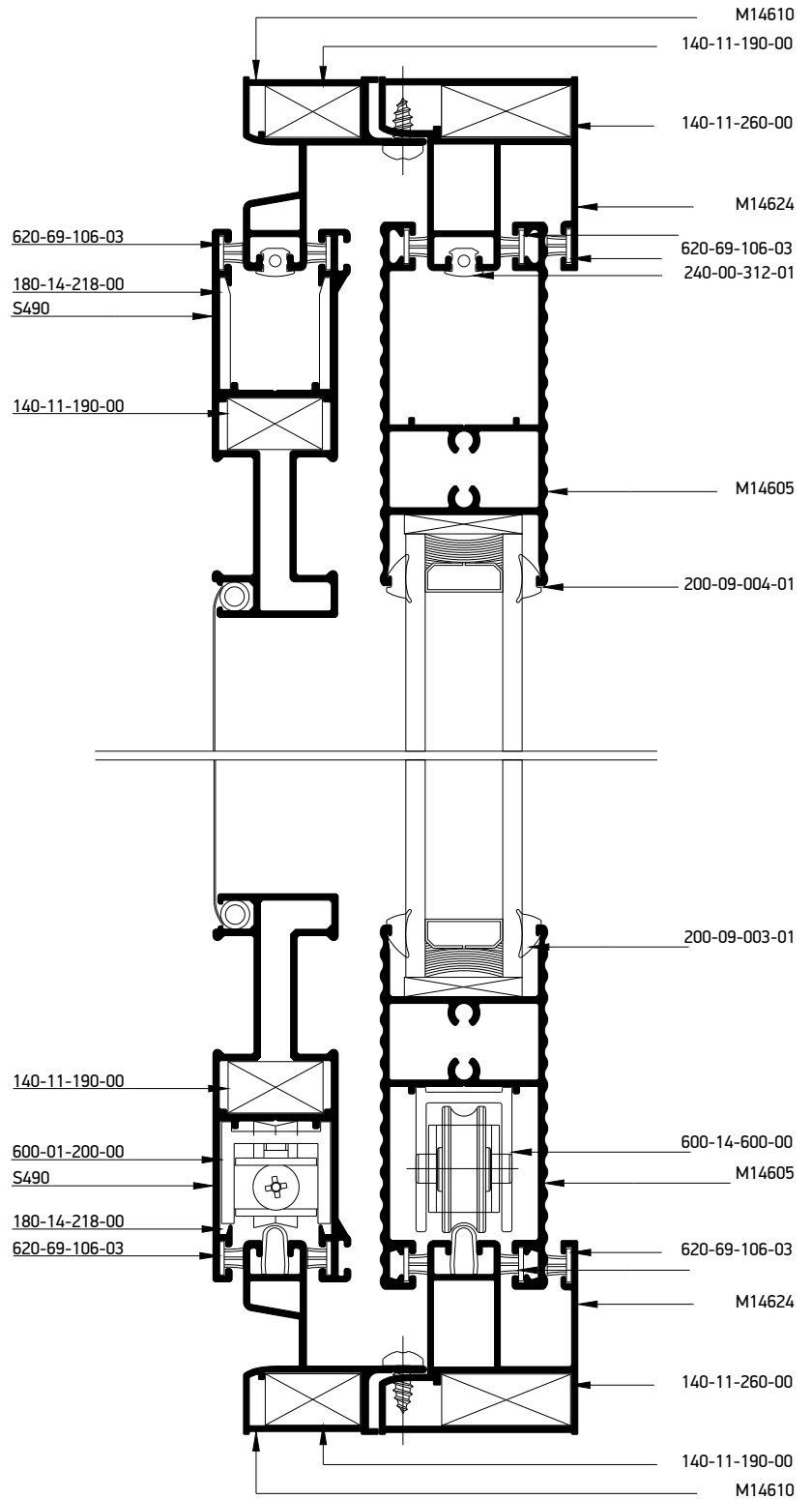

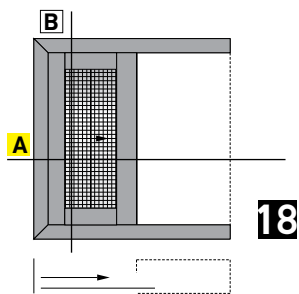

Single sash pocket sliding window in 90° assembly with fly screen
Μονόφυλλο χωνευτό με 90° κοπή, με σίτα

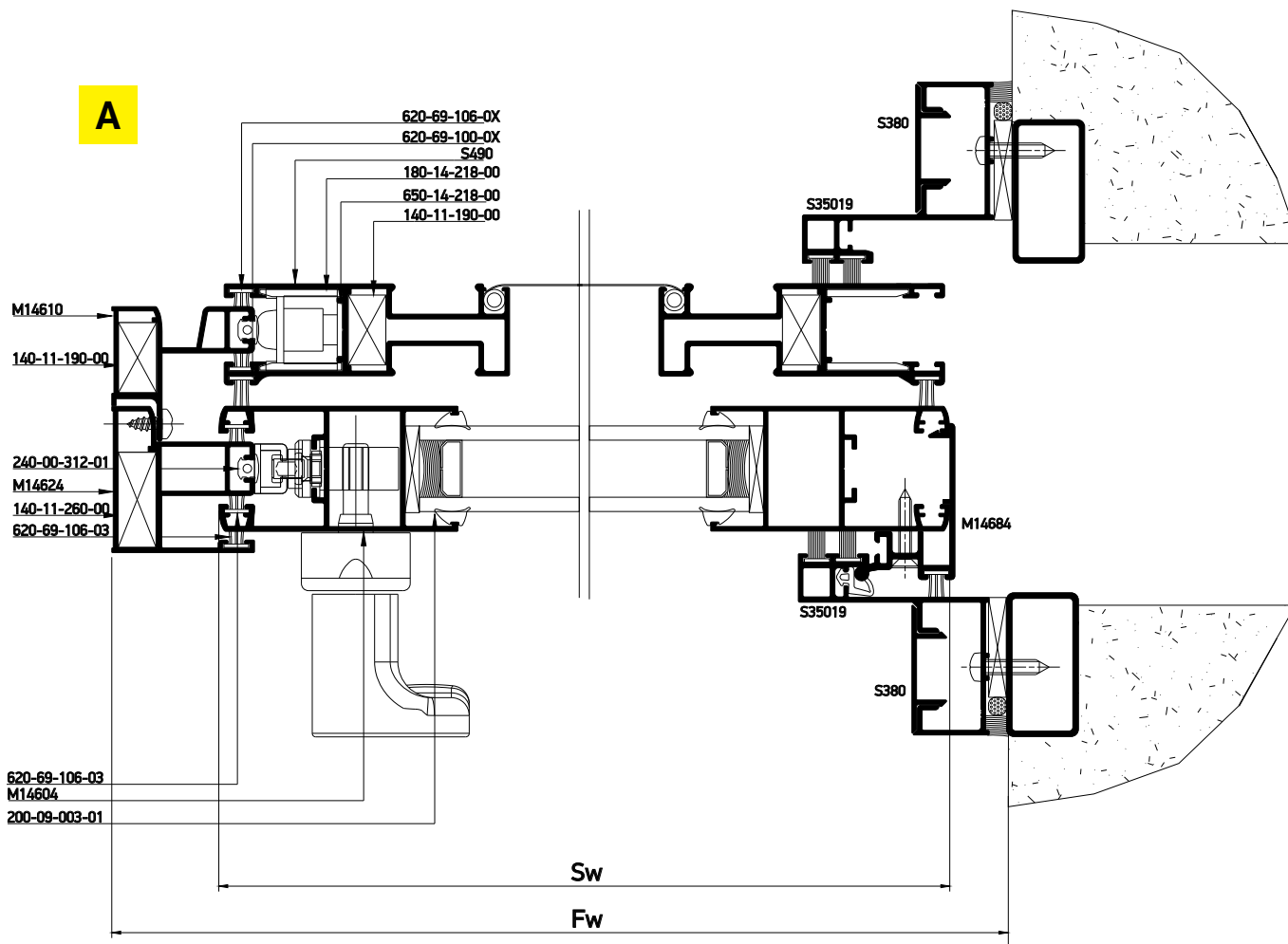

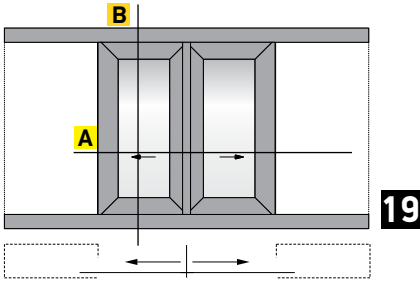

Double sash pocket sliding window in meeting stile
Δίφυλλο χωνευτό συρόμενο 45° κοπή

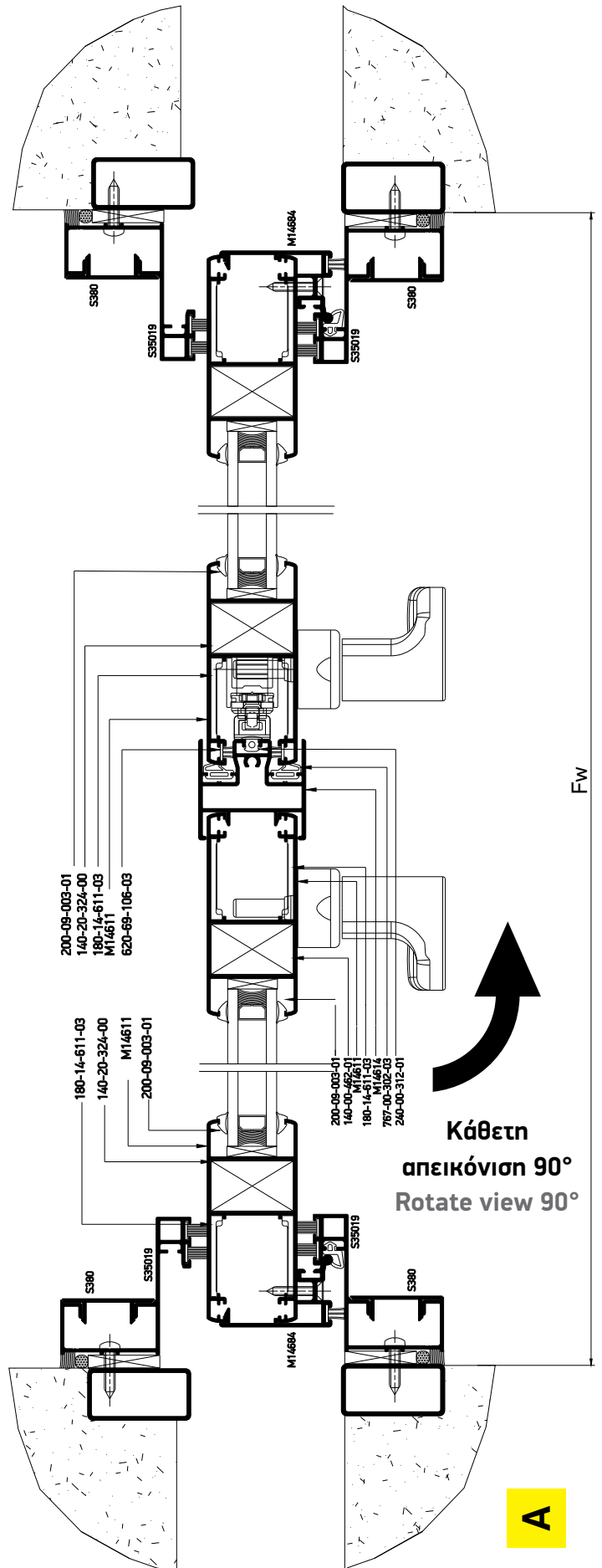
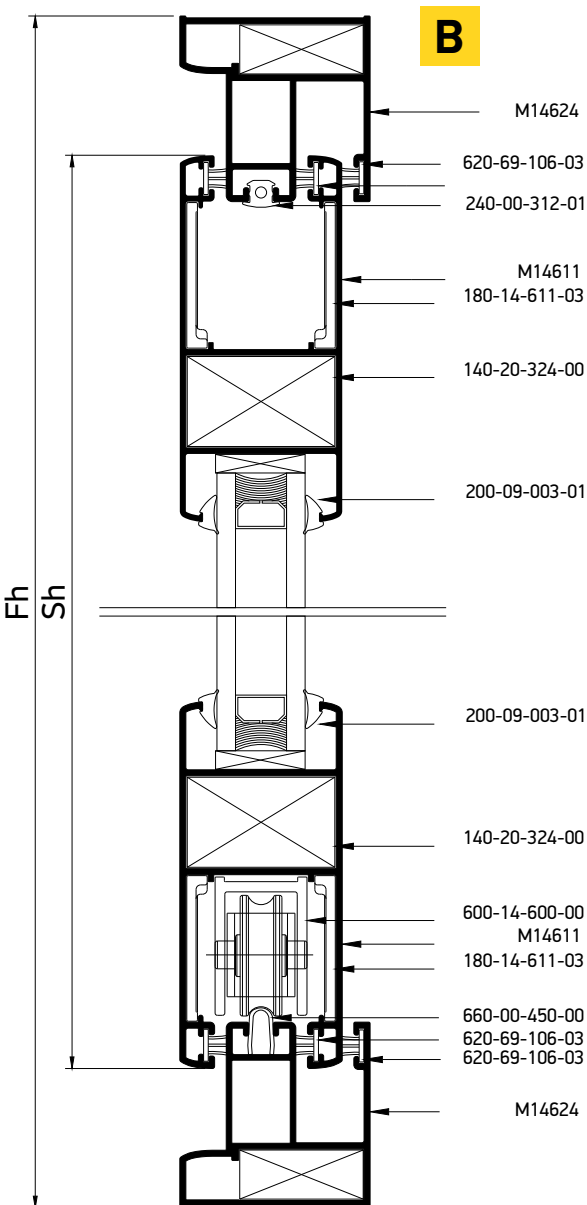

Profile cuttings-Κονές προφίλ			Accessory cuttings-Κονές εξαρτημάτων			
			Code-Κωδικός	Accessory Εξάρτημα	Description Περιγραφή	Quantity-Ποσότητα
Upper frame rail width (M14624) Πλάτος άνω οδηγού (M14624)	Fw+600 mm	1 pcs-τμχ	140-20-324-00		Monticelli corner for M14611 profile Σύνδεσμος Monticelli για M14611	8 pcs-τμχ
Bottom frame rail width (M14624) Πλάτος κάτω οδηγού (M14624)	2 Fw	1 pcs-τμχ	180-14-611-03		Alignment corner for M14611 sash profile Γωνία επιπεδότητας φύλλου M14611	16 pcs-τμχ
Πλάτος φύλλου (M14611) Sash width (M14611)	Sw=Fw/2-25,3 mm	4 pcs-τμχ	600-14-600-00		M14600 Roller Ράουλο M14600	4 pcs-τμχ
Ύψος φύλλου (M14611) Sash height (M14611)	Sh=Fh-60 mm	4 pcs-τμχ	660-00-450-00		Inox railing guide Ανοξείδωτος οδηγός	2Fw -34mm
Ύψος αρμοκάλυπτου (S35019) Trimming height (S35019)	Fh	4 pcs-τμχ	620-69-106-03		Brush weatherstripping pile 6,9x6mm 4P Βουρτσάκι 6,9x6mm 4P	2Sh+8Sw
Ύψος αρμοκάλυπτου (S35019) Trimming height (S35019)	Fh	4 pcs-τμχ	620-69-100-03		Brush weatherstripping pile 6,9x10mm 4P Βουρτσάκι 6,9x10mm 4P	8 Fh
Ύψος πρόσθετου (S380) Additional profile height (S380)	Fh	4 pcs-τμχ	200-09-004-01		Glazing Wedge EPDM Gasket 4mm Black Σφήνα EPDM 4mm Μαύρη	8(Sh+Sw)
Glass unit height Ύψος υαλοπίνακα	Gh=Fh-197 mm	2 pcs-τμχ	240-00-312-01		Frame guide M312 gasket Ελαστικό οδηγού M312	1 Sh+2 Fw
Glass unit width Πλάτος υαλοπίνακα	Gw=Fw/2-162,3 mm		660-00-100-00		Stopper for sliding sash 10mm for sash 7,5mm gap Stopper συρομενου 10mm για διακενο φυλλων 7,5mm	6 τμχ.- pieces
Adjoining profile height M14614 Ύψος μπινιού M14614	Fh-107 mm	1 pcs-τμχ	767-00-302-03		Meeting stiling gasket S350 EPDM black Ελαστικό φιλητού S350 EPDM μαύρο	2 Sh
			311-14-614-03		Adjoining profile M14614 end cap Τάπα μπινί M14614	1 pair-ζεύγος
			650-14-611-00		Shock absorber for M14611 sash Αμορτισέρ φύλλου M14611	6 pcs- τμχ
			240-00-462-01		Ελαστικό γάντζου Gasket for hook	2 Fh
			290-00-005-00		Τακάκι τζαμιού 5mm Setting Block 5mm	4 Fh/400mm

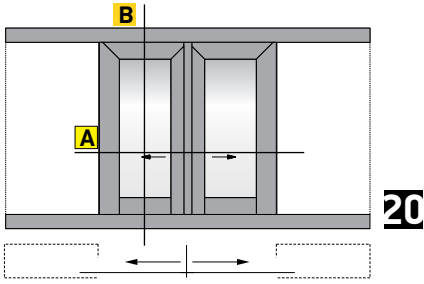

Double sash pocket sliding in 90°/45° assembly window in meeting stile
 Δίφυλλο χωνευτό με 90°/45° κοπή στο κάτω/πάνω μέρος του φύλλου

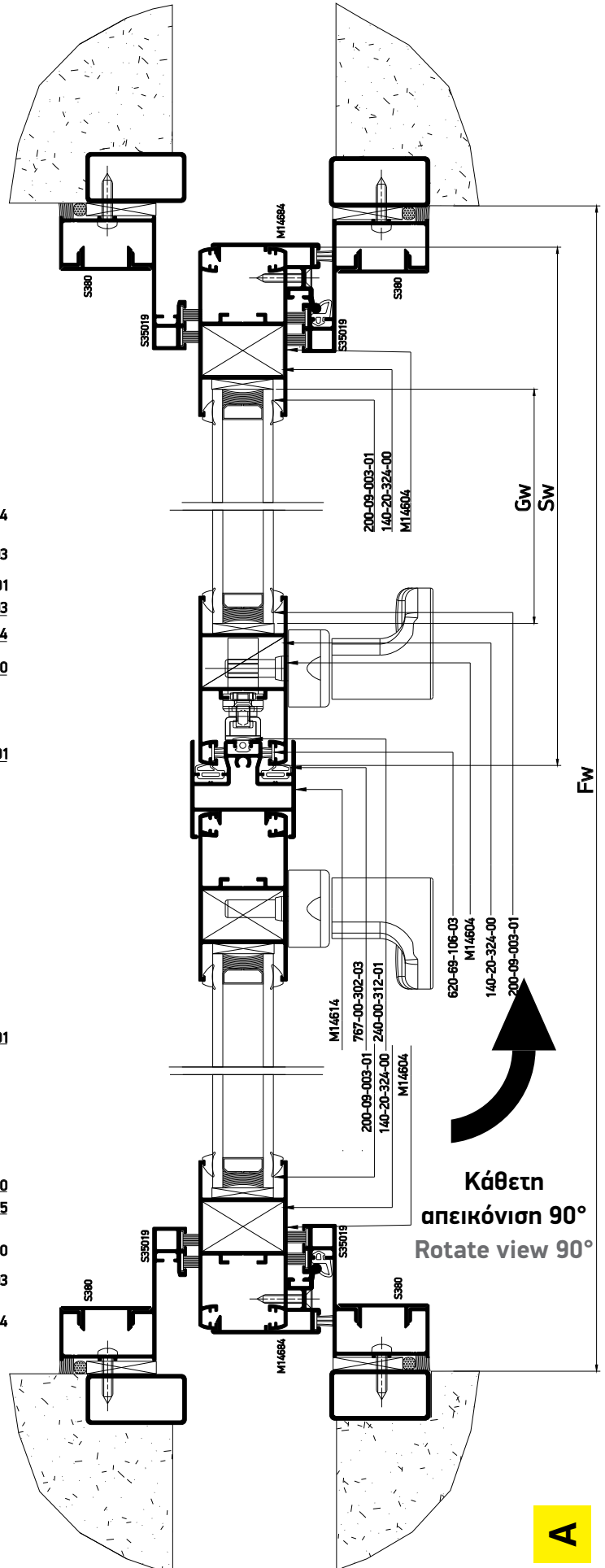

Κάθετη απεικόνιση 90°
 Rotate view 90°

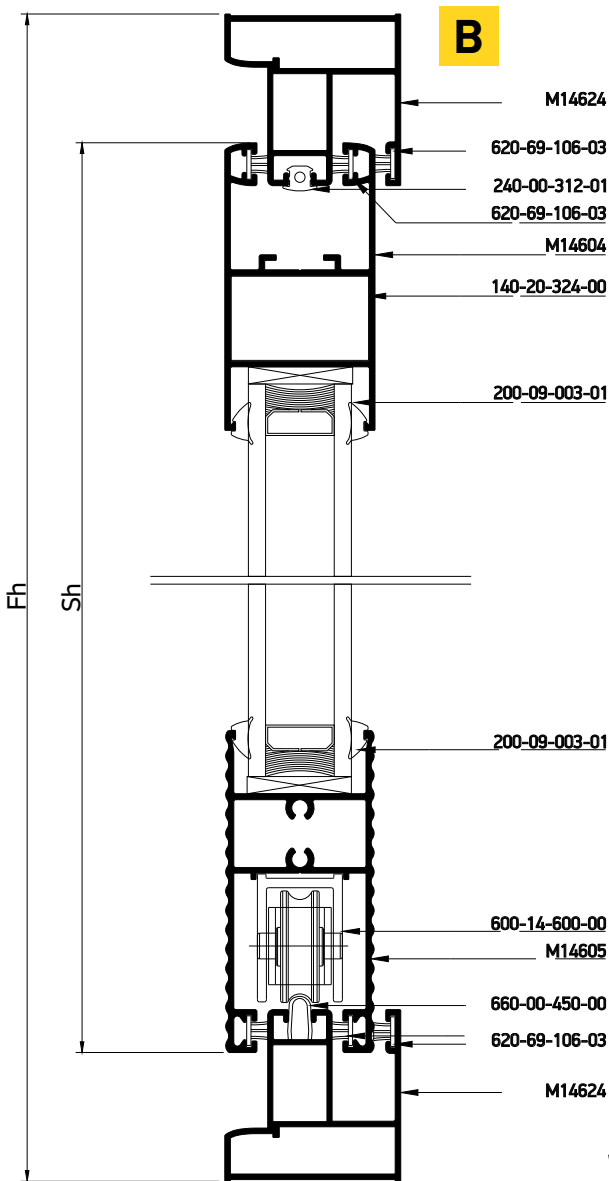

Profile cuttings-Κονές προφίλ			Accessory cuttings-Κονές εξαρτημάτων			
			Code-Κωδικός	Accessory Εξάρτημα	Description Περιγραφή	Quantity-Ποσότητα
Upper frame rail width (M14624) Πλάτος άνω οδηγού (M14624)	Fw+600mm	1 pc-τμχ	660-00-450-00		Inox railing guide Ανοξείδωτος οδηγός	2Fw
Bottom frame rail width (M14624) Πλάτος κάτω οδηγού (M14624)	2 Fw	1 pc-τμχ	140-20-324-00		Monticelli corner for M14611 profile Σύνδεσμος Monticelli για M14611	4 pcs-τμχ
Sash profile height (M14604) Ύψος προφίλ φύλλου (M14604)	Sh=Fh-60 mm	4 pcs-τμχ	311-14-604-03		Connector for M14600 transom to sash profile Σύνδεσμος ταμπλά-φύλλου M14600	2 pair-ζεύγος
Transom sash width (M14605) Πλάτος ταμπλά φύλλου (M14605)	Fw/2-159,3mm	1 pcs-τμχ	852-14-600-01		Κατεργαστικό φύλλου M14600 Miling tool for M14600 sash	1 pcs-τμχ
Sash profile width (M14604) Πλάτος προφίλ φύλλου (M14604)	Sw=Fw/2-25,3 mm	1 pcs-τμχ	620-69-100-03		Brush weatherstripping pile 6,9x10mm 4P Βουρτσάκι 6,9x10mm 4P	8Fh
Adjoining profile height (M14614) Ύψος μπιναριού (M14614)	Fh-107 mm	1 pcs-τμχ	620-69-106-03		Brush weatherstripping pile 6,9x6mm 4P Βουρτσάκι 6,9x6mm 4P	2Sh+8Sw 2Fw (x2)
Glass unit height Ύψος υαλοπίνακα	Gh=Fh-180,5 mm	2 pcs-τμχ	200-09-004-01		Glazing Wedge EPDM Gasket 4mm Black Σφήνα EPDM 4mm Μαύρη	8 (Sh+Sw)
Glass unit width Πλάτος υαλοπίνακα	Gw=Fw/2-137,7 mm		600-14-600-00		M14600 Roller Ράουλο M14600	4 pcs-τμχ
Trimming height (S35019) Ύψος αρμοκάθλητρου (S35019)	Fh	4 pcs-τμχ	240-00-312-01		Frame guide M312 gasket Ελαστικό οδηγού M312	1 Sh+2 Fw
Additional profile height (S380) Ύψος πρόσθετου (S380)	Fh		660-00-100-00		Stopper for sliding sash 10mm for sash 7,5mm gap Stopper συρρομένου 10mm για διακενο φυλλων 7,5mm	6τμχ.- pieces
			767-00-302-03		Meeting stiling gasket S350 EPDM black Ελαστικό φιλητού S350 EPDM μαύρο	2 Sh
			311-14-614-03		Adjoining profile M14614 end cap Τάπα μπιναριού M14614	1 pair-ζεύγος
			650-14-604-00		Shock absorber for M14604 sash Αμορτισέρ φύλλου M14604	6 pcs-τμχ
			240-00-462-01		Ελαστικό γάντζου Gasket for hook	2 Fh
			290-00-005-00		Τακάκι τζαμιού 5mm Setting Block 5mm	4 Fh/400mm

Profile cuttings-Κονές προφίλ			Accessory cuttings-Κονές εξαρτημάτων			
			Code-Κωδικός	Accessory Εξάρτημα	Description Περιγραφή	Quantity-Ποσότητα
Upper frame rail width (M14624) Πλάτος άνω οδηγού (M14624)	Fw+600mm	1 pc-τμχ	660-00-450-00		Inox railing guide Ανοξείδωτος οδηγός	2Fw
Bottom frame rail width (M14624) Πλάτος κάτω οδηγού (M14624)	2 Fw	1 pc-τμχ	311-14-604-03		Connector for M14600 transom to sash profile Σύνδεσμος ταμπλά-φύλλου M14600	4 pair-ζεύγος
Sash profile height (M14604) Ύψος προφίλ φύλλου (M14604)	Sh=Fh-62,6 mm	4 pcs-τμχ	852-14-600-01		Κατεργαστικό φύλλου M14600 Miling tool for M14600 sash	1 pcs-τμχ
Transom sash width (M14605) Πλάτος ταμπλά φύλλου (M14605)	Sw=Fw/2-159,3 mm	4 pcs-τμχ	200-09-004-01		Glazing Wedge EPDM Gasket 4mm Black Σφήνα EPDM 4mm Μαύρη	8 (Sh+Sw)
Glass unit height Ύψος υαλοπίνακα	Gh=Fh-188,6 mm	2 pcs-τμχ	620-69-100-03		Brush weatherstripping pile 6,9x10mm 4P Βουρτσάκι 6,9x10mm 4P	8Fh
Glass unit width Πλάτος υαλοπίνακα	Gw=Fw/2-137,7 mm		620-69-106-03		Brush weatherstripping pile 6,9x6mm 4P Βουρτσάκι 6,9x6mm 4P	2Sh+8Sw 4Fw
Adjoining profile height (M14614) Ύψος μπινιού (M14614)	Fh-107 mm		600-14-600-00		M14600 Roller Ράουλο M14600	4 pcs-τμχ
Ύψος αρμοκάλυπτου (S35019) Trimming height (S35019)	Fh	1 pcs-τμχ	240-00-312-01		Frame guide M312 gasket Ελαστικό οδηγού M312	1 Sh+2 Fw
Ύψος πρόσθετου (S380) Additional profile height (S380)	Fh	4 pcs-τμχ	660-00-100-00		Stopper for sliding sash 10mm for sash 7,5mm gap Stopper συρομενου 10mm για διακενο φυλλων 7,5mm	6τμχ.- pieces
Ύψος αρμοκάλυπτου (S35019) Trimming height (S35019)	Fh	4 pcs-τμχ	767-00-302-03		Meeting stiling gasket S350 EPDM black Ελαστικό φιλητού S350 EPDM μαύρο	2 Sh
Ύψος πρόσθετου (S380) Additional profile height (S380)	Fh	4 pcs-τμχ	311-14-614-03		Adjoining profile M14614 end cap Τάπα μπινι M14614	1 pair-ζεύγος
			650-14-604-00		Shock absorber for M14604 sash Αμορτισέρ φύλλου M14604	4 pcs-τμχ
			240-00-462-01		Ελαστικό γάντζου Gasket for hook	2 Fh
			290-00-005-00		Τακάκι τζαμιού 5mm Setting Block 5mm	4 Fh/400mm

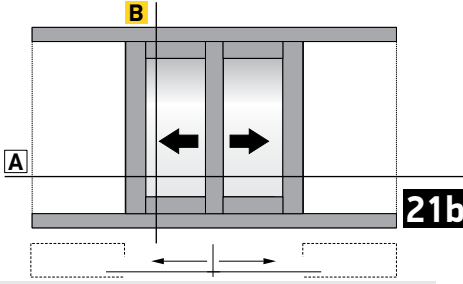

Double sash pocket sliding window 90° cut with narrow meeting stile
Δίφυλλο χωνευτό με 90° κοπή και στενό μπινί

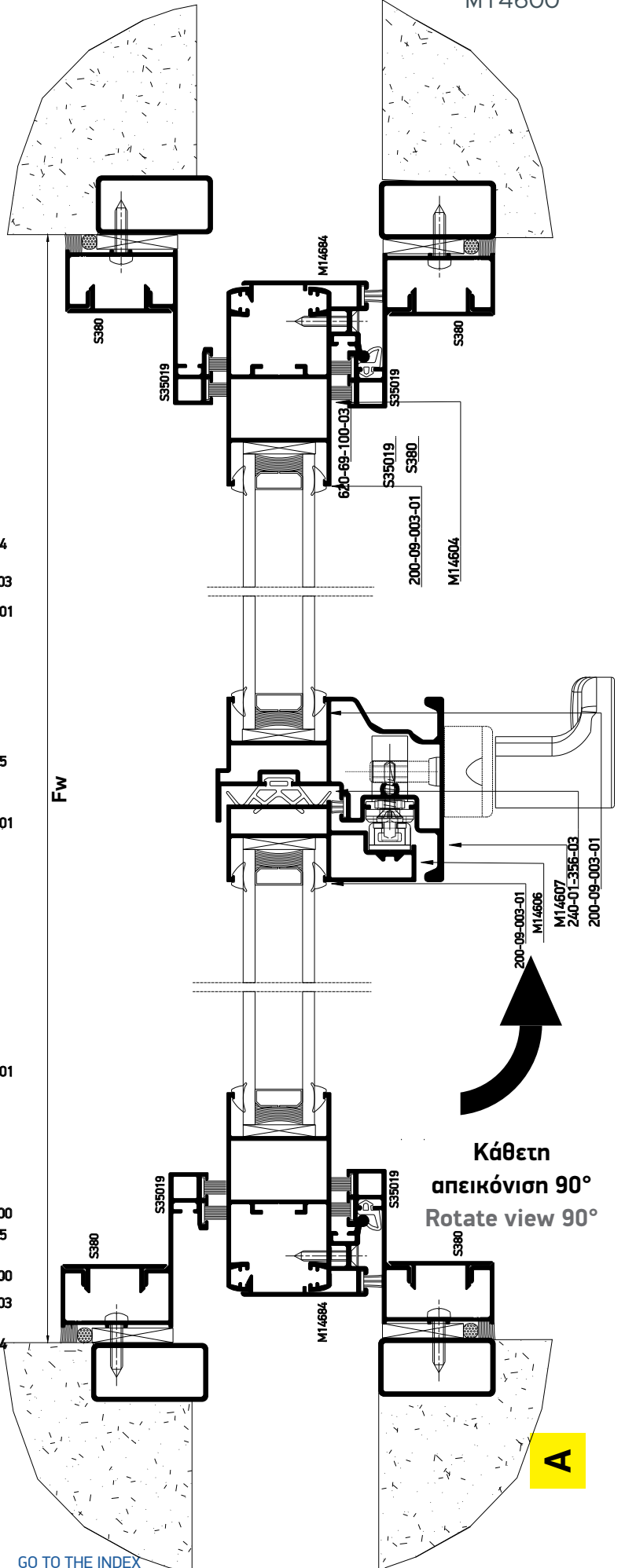
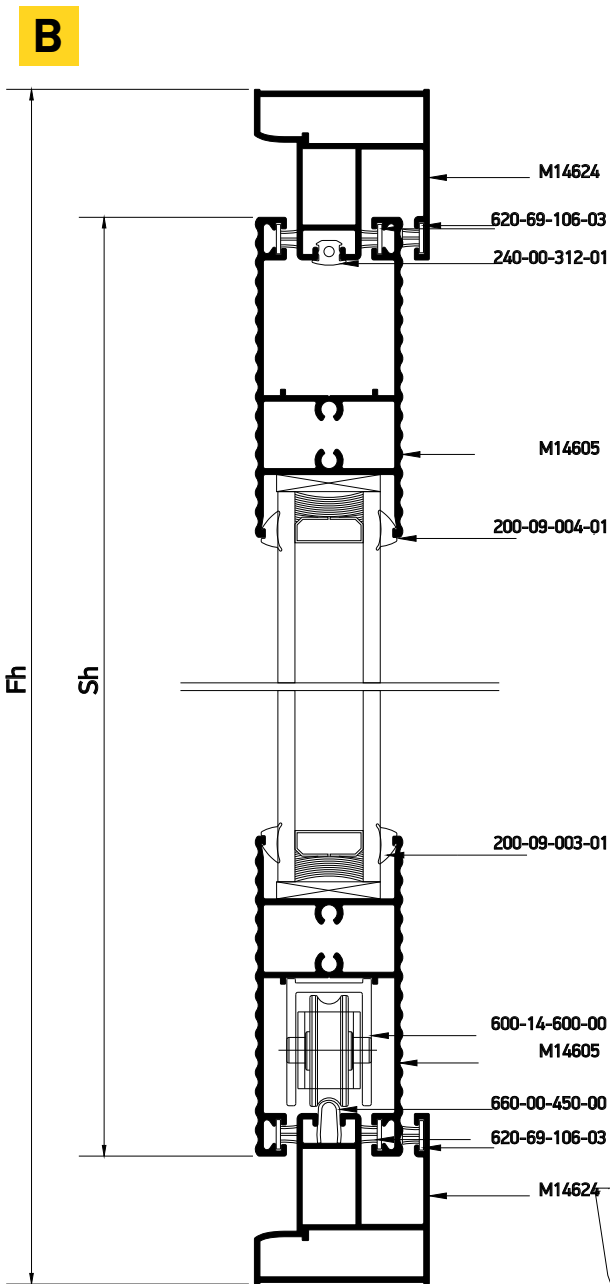

Profile cuttings-Κονές προφίλ			Accessory cuttings-Κονές εξαρτημάτων			
			Code-Κωδικός	Accessory Εξάρτημα	Description Περιγραφή	Quantity-Ποσότητα
Upper frame rail width (M14624) Πλάτος άνω οδηγού (M14624)	Fw+600mm	1 pc-τμχ	660-00-450-00		Inox railing guide Ανοξείδωτος οδηγός	2Fw
Bottom frame rail width (M14624) Πλάτος κάτω οδηγού (M14624)	2 Fw	1 pc-τμχ	311-14-604-03		Connector for M14600 transom to sash profile Σύνδεσμος ταμπλά-φύλλου M14600	2 pairs-ζεύγη
Sash profile height (M14604) Ύψος προφίλ φύλλου (M14604)	Sh=Fh-62.6 mm	2 pcs-τμχ	852-14-600-01		Κατεργαστικό φύλλου M14600 Miling tool for M14600 sash	1 pcs-τμχ
Ύψος προφίλ μπινού (M14606) Adjoining profile height (M14606)	Fh-62.6 mm	1 pcs-τμχ	620-69-100-03		Brush weatherstripping pile 6,9x10mm 4P Βουρτσάκι 6,9x10mm 4P	8Fh
Ύψος προφίλ μπινού (M14607) Adjoining profile height (M14607)	Fh-62.6 mm	1 pcs-τμχ	620-69-106-03		Brush weatherstripping pile 6,9x6mm 4P Βουρτσάκι 6,9x6mm 4P	2Sh+8Sw 4Fw
Transom sash width (M14605) Πλάτος ταμπλά φύλλου (M14605)	Sw=Fw/2-114.2 mm	4 pcs-τμχ	600-14-600-00		M14600 Roller Ράουλο M14600	4 pcs-τμχ
Glass unit height Ύψος υαλοπίνακα	Gh=Fh-188,6 mm	2 pcs-τμχ	240-00-312-01		Frame guide M312 gasket Ελαστικό οδηγού M312	1 Sh + 2 Fw
Glass unit width Πλάτος υαλοπίνακα	Gw=Fw/2- 92.7 mm		660-00-100-00		Stopper for sliding sash 10mm for sash 7,5mm gap Stopper συρομενου 10mm για διακενο φυλλων 7,5mm	6 pcs-τμχ
Ύψος αρμοκάθου πτρου (S35019) Trimming height (S35019)	Fh	4 pcs-τμχ	240-14-345-03		Central seal M14600 34,5mm Κεντρικό στεγανωτικό M14600 34,5mm	1 pair-ζεύγος
Ύψος πρόσθετου (S380) Additional profile height (S380)	Fh	4 pcs-τμχ	240-01-356-03		Gasket for narrow meeting stile S356 black Ελαστικό στενού φύλλου S356 για φιλητά μαύρο	1 Sh
			311-14-602-03		Connector pair for adjoining profile M14607 Ζεύγος συνδέσμου Βασικού μπινού M14607	1 pair-ζεύγος
			311-14-603-03		Connector pair for adjoining profile M14606 Ζεύγος συνδέσμου Βασικού μπινού M14606	1 pair-ζεύγος
			240-00-462-01		Ελαστικό γάντζου Gasket for hook	2 Fh
			290-00-005-00		Τακάκι τζαμιού 5mm Setting Block 5mm	4 Fh/400mm

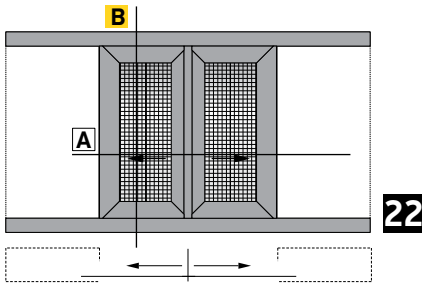

Double sash pocket sliding window
in meeting stile with fly screen
Δίφυλλο χωνευτό συρόμενο 45° κοπή,
με σήτα

Alternatively for 24mm Glazing
Εναλλακτική χρήση για υάλωση 24mm

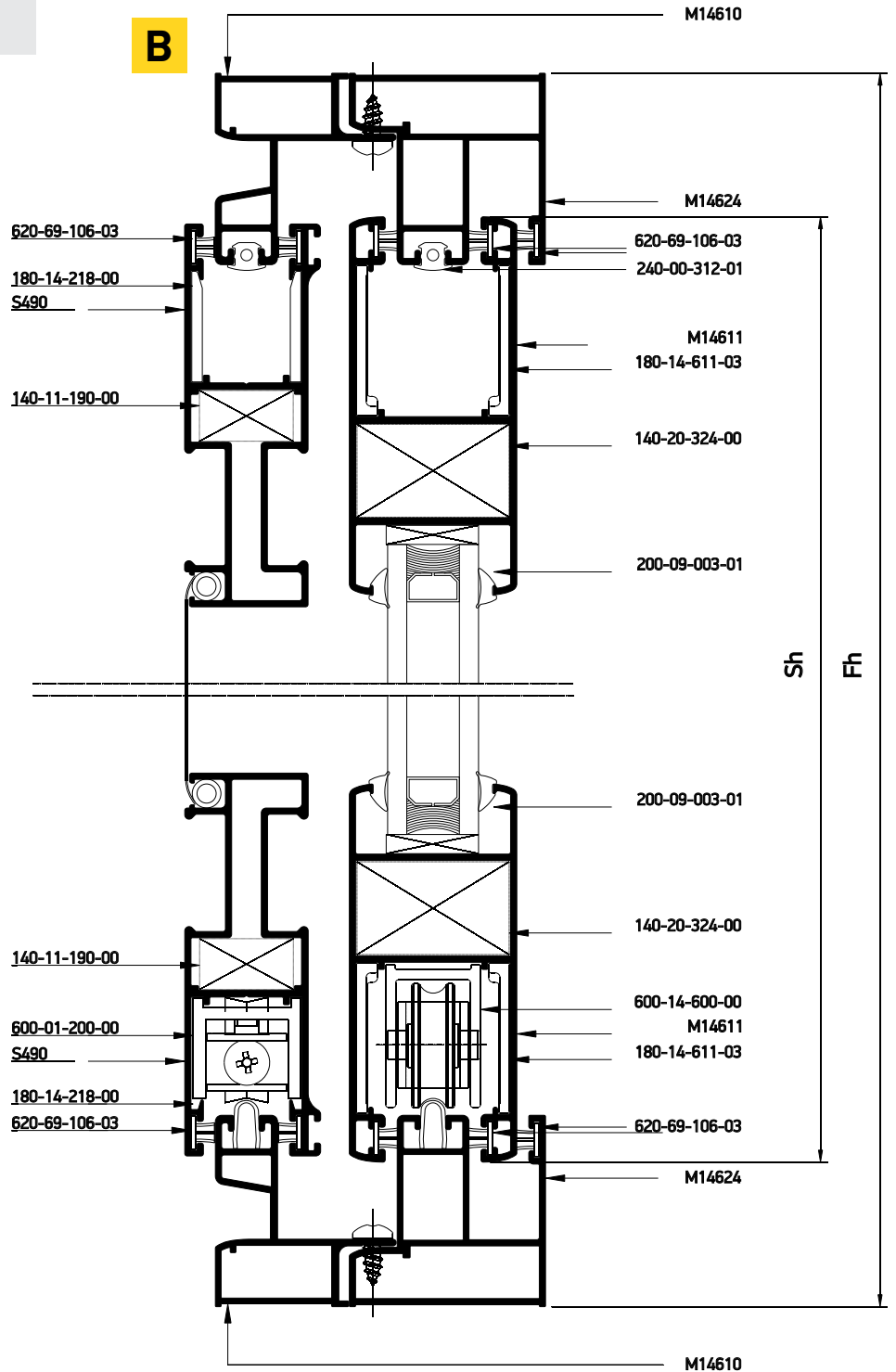
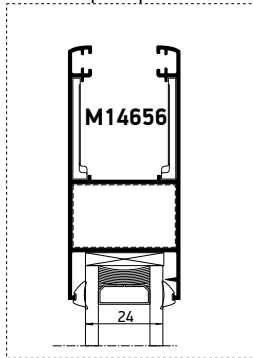

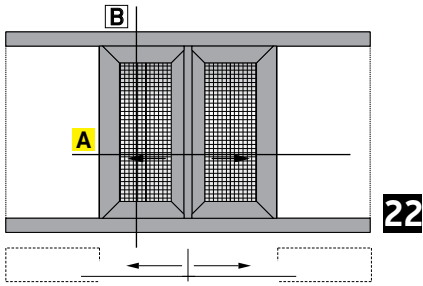

Double sash pocket sliding window
in meeting stile with fly screen
Δίφυλλο χωνευτό συρόμενο 45° κοπή,
με σήτα

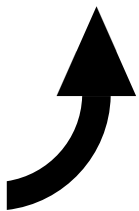

Κάθετη
απεικόνιση 90°
Rotate view 90°

A

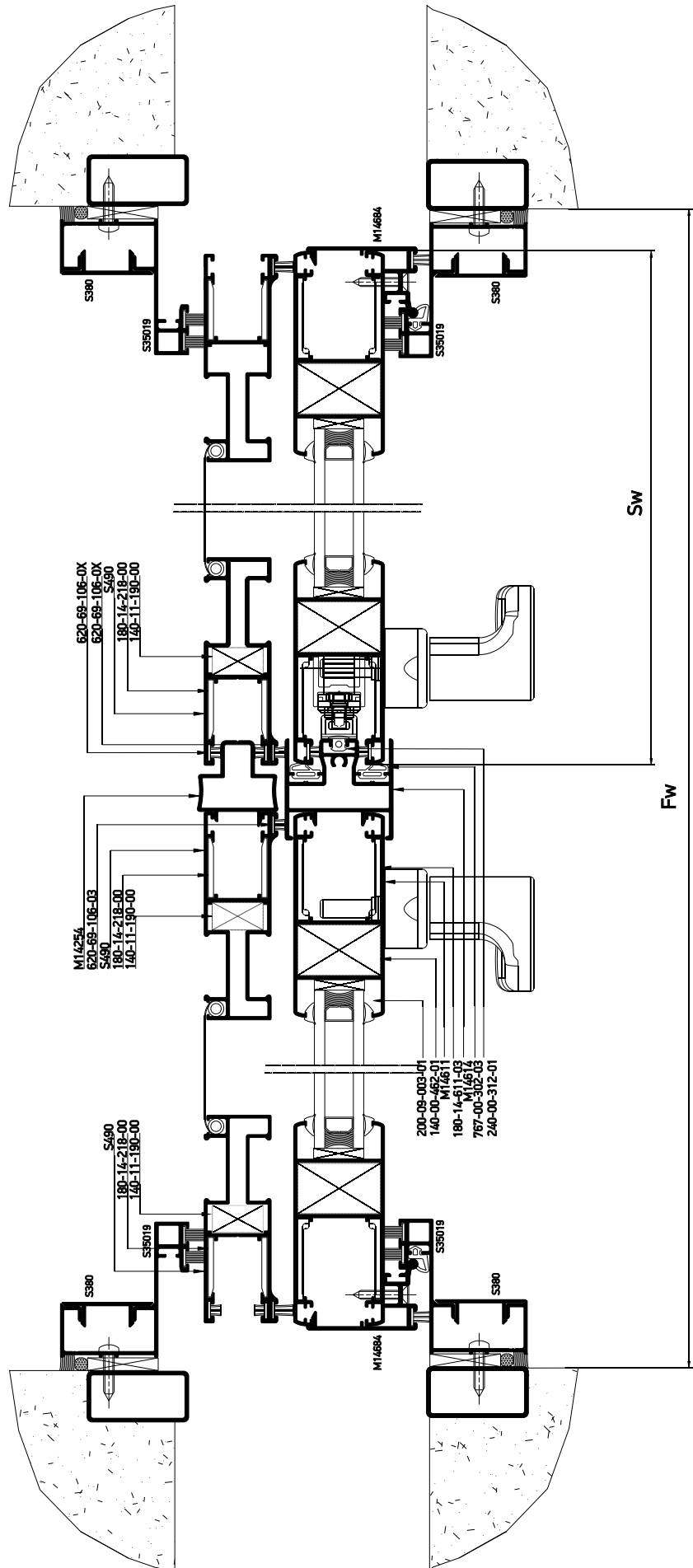

Profile cuttings-Κονές προφίλ			Accessory cuttings-Κονές εξαρτημάτων			
			Code-Κωδικός	Accessory Εξάρτημα	Description Περιγραφή	Quantity-Ποσότητα
Upper frame rail width (M14624) Πλάτος άνω οδηγού (M14624)	Fw+600mm	1 pc-τμχ	140-20-324-00		Monticelli corner for M14611 profile Σύνδεσμος Monticelli για M14611	8 pcs-τμχ
Bottom frame rail width (M14624) Πλάτος κάτω οδηγού (M14624)	2 Fw	1 pc-τμχ	180-14-611-03		Alignment corner for M14611 sash profile Γωνία επιπέδωσης φύλλου M14611	16 pcs-τμχ
			600-14-600-00		M14600 Roller Ράουλο M14600	4 pcs-τμχ
Πλάτος φύλλου (M14611) Sash width (M14611)	Sw=Fw/2-25,3 mm	4 pcs-τμχ	660-00-450-00		Inox railing guide Ανοξείδωτος οδηγός	2 Fw -34mm 2 Fw -34mm
Ύψος φύλλου (M14611) Sash height (M14611)	Sh=Fh-60 mm	4 pcs-τμχ	620-69-106-03		Brush weatherstripping pile 6,9x6mm 4P Βουρτσάκι 6,9x6mm 4P	5Sh+16Sw 4Fw
			620-69-100-03		Brush weatherstripping pile 6,9x10mm 4P Βουρτσάκι 6,9x10mm 4P	2 Sh 8 Fh
Glass unit height Ύψος υαλοπίνακα	Gh=Fh-197 mm	2 pcs-τμχ	220-15-001-01		Seal gasket sash 5mm black Ελαστικό φτερού φύλλου 5mm μαύρο	2 Sh
Glass unit width Πλάτος υαλοπίνακα	Gw=Fw/2-162,3 mm		767-00-302-03		Meeting stiling gasket S350 EPDM black Ελαστικό φιλητού S350 EPDM μαύρο	2 Sh
Ύψος αρμοκάλυπτου (S35019) Trimming height (S35019)	Fh	4 pcs-τμχ	200-09-004-01		Glazing Wedge EPDM Gasket 4mm Black Σφήνα EPDM 4mm Μαύρη	8(Sh+Sw)
			240-00-312-01		Frame guide M312 gasket Ελαστικό οδηγού M312	1 Sh + 4 Fw
Ύψος πρόσθετου (S380) Additional profile height (S380)	Fh	4 pcs-τμχ	660-00-100-00		Stopper for sliding sash 10mm for sash 7,5mm gap Stopper συρομενου 10mm για διακενο φυλλων 7,5mm	6τμχ.- pieces
Adjoining profile height (M14614) Ύψος μπινιού (M14614)	Fh-107 mm	1 pcs-τμχ	311-14-614-03		Adjoining profile M14614 end cap Τάπα μπινί M14614	1 pair-ζεύγος
			650-14-611-00		Shock absorber for M14611 sash Αμορτισέρ φύλλου M14611	6 pcs- τμχ
Flyscreen profile cuttings-Κονές προφίλ σίτας			Accessory cuttings for flyscreen-Κονές εξαρτημάτων σίτας			
Flyscreen frame width (M14610) Πλάτος οδηγού σίτας (M14610)	Fw+600mm	1 pc-τμχ	240-00-462-01		Ελαστικό γάντζου Gasket for hook	2 Fh
	2 Fw	1 pc-τμχ	290-00-005-00		Τακάκι τζαμιού 5mm Setting Block 5mm	4 Fh/400mm
Flyscreen sash height (S490) Ύψος φύλλου σίτας (S490)	Fh-63mm	4 pcs-τμχ				
Flyscreen sash width (S490) Πλάτος φύλλου σίτας (S490)	Fw/2-26,5 mm	4 pcs-τμχ	140-11-190-00		Die cast corner cleat 10,6x19mm Γωνία σύνδεσης χυτή 10,6x19mm	8 pcs-τμχ
			600-01-200-00		Single Roller Φ22 Μονό ράουλο Φ22	4 pcs-τμχ
Adjoining profile height (M14254) Ύψος μπινιού (M14254)	Fh-97mm	1 pcs-τμχ	311-14-254-03		Τάπα μπινιού M14254 End cap for adjoining profile M14254	1 pair-ζεύγος
			240-14-649-XX		Pvc συγκράτησης σίτας Pvc for Fly Screen Sash	4 Sh 4 Sw

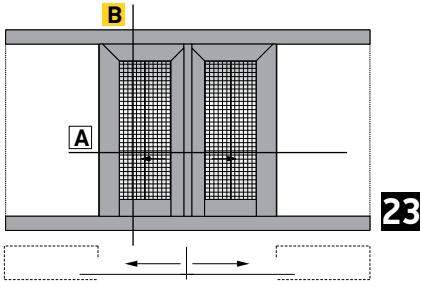

Double sash pocket sliding in 90°/45° assembly window in meeting stile with fly screen
 Δίφυλλο χωνευτό με 90°/45° κοπή στο κάτω/πάνω μέρος του φύλλου, με σήτα

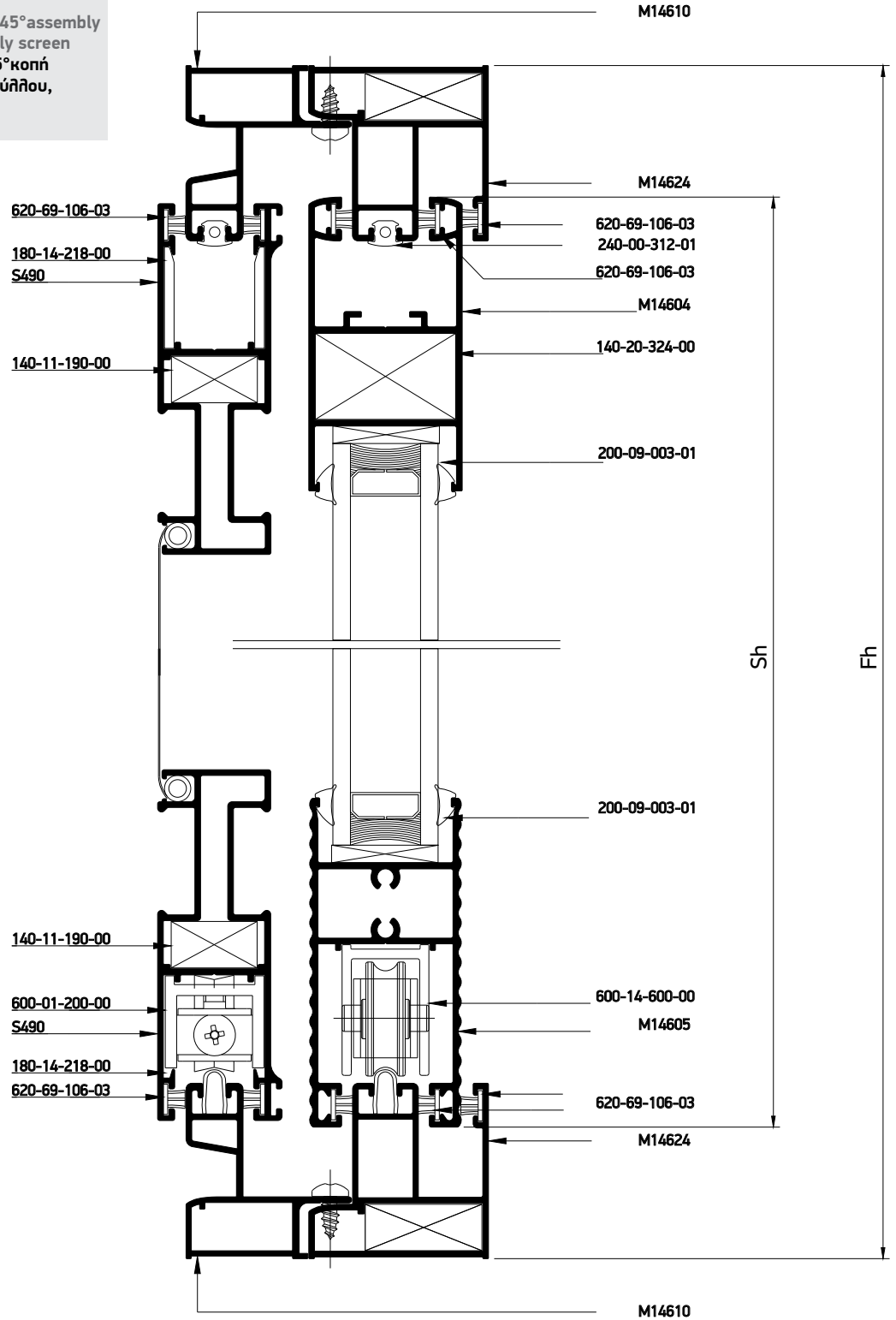

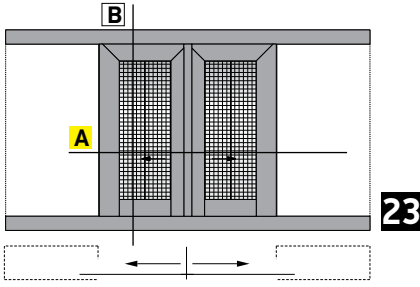

Double sash pocket sliding in 90°/45° assembly window in meeting stile with fly screen
 Δίφυλλο χωνευτό με 90°/45° κοπή στο κάτω/πάνω μέρος του φύλλου, με σήτα

 Κάθετη απεικόνιση 90°
 Rotate view 90°

A

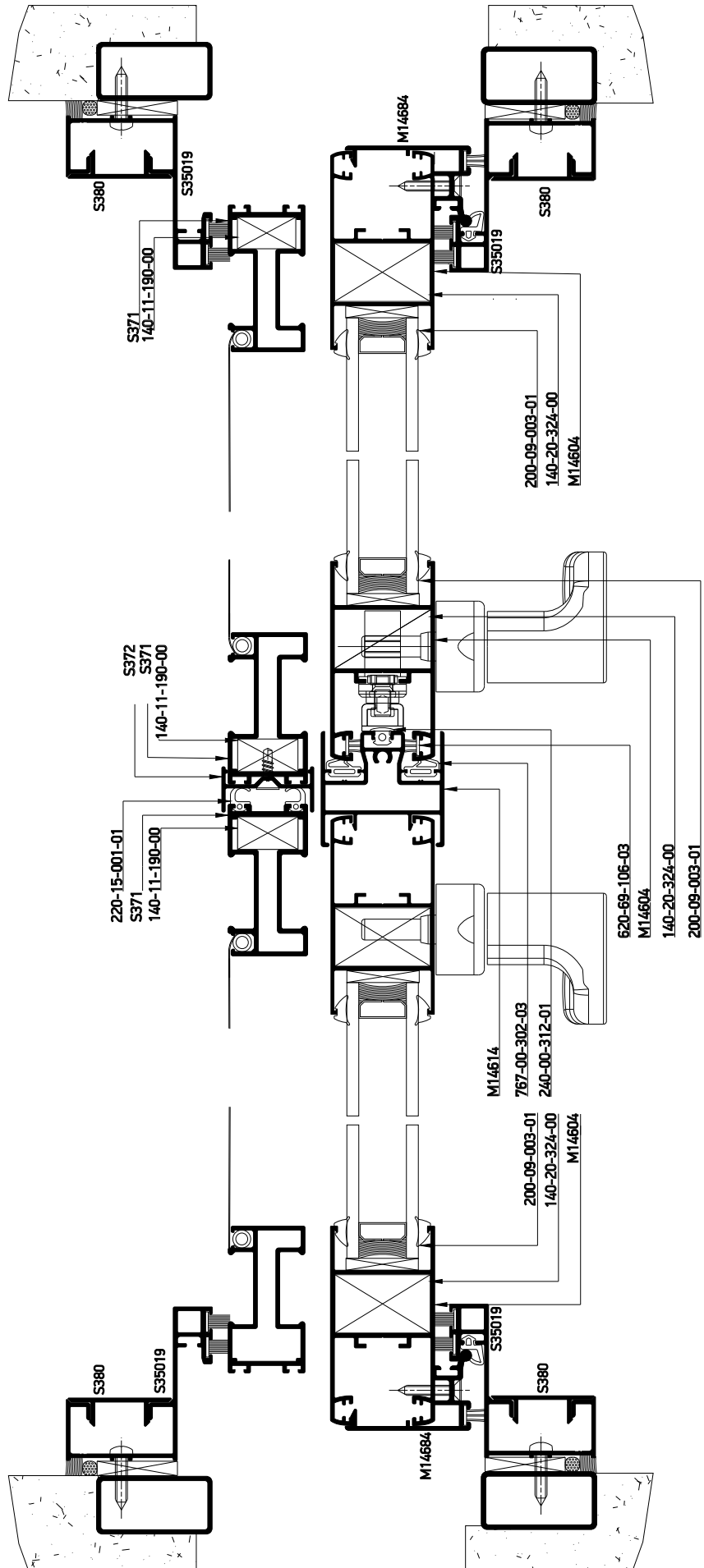

Profile cuttings-Κονές προφίλ			Accessory cuttings-Κονές εξαρτημάτων			
			Code-Κωδικός	Accessory Εξάρτημα	Description Περιγραφή	Quantity-Ποσότητα
Upper frame rail width (M14624) Πλάτος άνω οδηγού (M14624)	Fw+600mm	1 pc-τμχ	140-20-324-00		Monticelli corner for M14611 profile Σύνδεσμος Monticelli για M14611	8 pcs-τμχ
Bottom frame rail width (M14624) Πλάτος κάτω οδηγού (M14624)	2 Fw	1 pc-τμχ	600-14-600-00		M14600 Roller Ράουλο M14600	4 pcs-τμχ
Πλάτος φύλλου (M14604) Sash width (M14604)	Sw=Fw/2-25,3 mm	2 pcs-τμχ	660-00-450-00		Inox railing guide Ανοξείδωτος οδηγός	2Fw+2Fw
Ύψος φύλλου (M14604) Sash height (M14604)	Sh=Fh-60 mm	4 pcs-τμχ	620-69-106-03		Brush weatherstripping pile 6,9x6mm 4P Βουρτσάκι 6,9x6mm 4P	2Sh+16Sw 4Fw
			620-69-100-03		Brush weatherstripping pile 6,9x10mm 4P Βουρτσάκι 6,9x10mm 4P	8 Fh
Πλάτος ταμπλά φύλλου (M14605) Transom sash width (M14605)	Fw/2-159,3 mm	2 pcs-τμχ	220-15-001-01		Seal gasket sash 5mm black Ελαστικό φτερού φύλλου 5mm μαύρο	2 Sh
			767-00-302-03		Meeting stiling gasket S350 EPDM black Ελαστικό φιλητού S350 EPDM μαύρο	2 Sh
Glass unit height Ύψος υαλοπίνακα	Gh=Fh-180,5 mm	2 pcs-τμχ	200-09-004-01		Glazing Wedge EPDM Gasket 4mm Black Σφήνα EPDM 4mm Μαύρη	8(Sh+Sw)
Glass unit width Πλάτος υαλοπίνακα	Gw=Fw/2-137,8 mm		240-00-312-01		Frame guide M312 gasket Ελαστικό οδηγού M312	1 Sh+4 Fw
Ύψος αρμοκάθυπτρου (S35019) Trimming height (S35019)	Fh	4 pcs-τμχ	660-00-100-00		Stopper for sliding sash 10mm for sash 7,5mm gap Stopper συρομενου 10mm για διακενο φυλλων 7,5mm	6τμχ.- pieces
Ύψος πρόσθετου (S380) Additional profile height (S380)	Fh	4 pcs-τμχ	311-14-614-03		Adjoining profile M14614 end cap Τάπα μπινί M14614	1 pair-ζεύγος
			650-14-604-00		Shock absorber for M14604 sash Αμορτισέρ φύλλου M14604	6 pcs- τμχ
Adjoining profile height (M14614) Ύψος μπινιού (M14614)	Fh-107 mm	1 pc-τμχ	240-00-462-01		Ελαστικό γάντζου Gasket for hook	2 Fh
			290-00-005-00		Τακάκι τζαμιού 5mm Setting Block 5mm	4 Fh/400mm
Flyscreen profile cuttings-Κονές προφίλ σίτας			Accessory cuttings for flyscreen-Κονές εξαρτημάτων σίτας			
Flyscreen frame width (M14610) Πλάτος οδηγού σίτας	Fw+600mm	1 pc-τμχ	Code-Κωδικός	Accessory Εξάρτημα	Description Περιγραφή	Quantity-Ποσότητα
	2 Fw	1 pc-τμχ	140-11-190-00		Die cast corner cleat 10,6x19mm Γωνία σύνδεσης χυτή 10,6x19mm	8 pcs-τμχ
Adjoining profile height (M14254) Ύψος μπινιού (M14254)	Fh-63mm	1 pc-τμχ	600-01-200-00		Single Roller Φ22 Μονό ράουλο Φ22	4 pcs-τμχ
Flyscreen sash width (S490) Πλάτος φύλλου σίτας (S490)	Fw/2-16,1 mm extra milling 30,7mm	4 pcs-τμχ	660-44-011-00		Meeting stile sash stopper S440 Stopper φιλητών S440	1 pcs-τμχ
Flyscreen sash height (S371) Ύψος φύλλου σίτας (S371)	Fh-124,4 mm	4 pcs-τμχ	240-14-649-XX		Pvc συγκράτησης σίτας Pvc for Fly Screen Sash	4 Sh 4 Sw
			311-00-600-03		Τάπα στενής σίτας S371 End cap for narrow flyscreen S371	4 pcs-τμχ

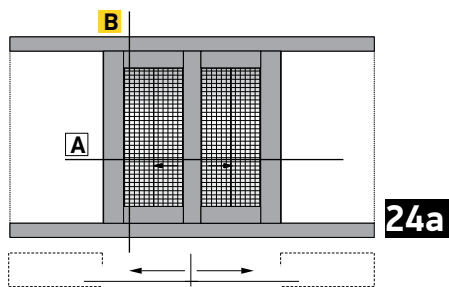

Double sash pocket sliding window 90° cut with additional meeting stile, with flyscreen
 Δίφυλλο χωνευτό με 90° κοπή και πρόσθετο μπινί, με σήτα

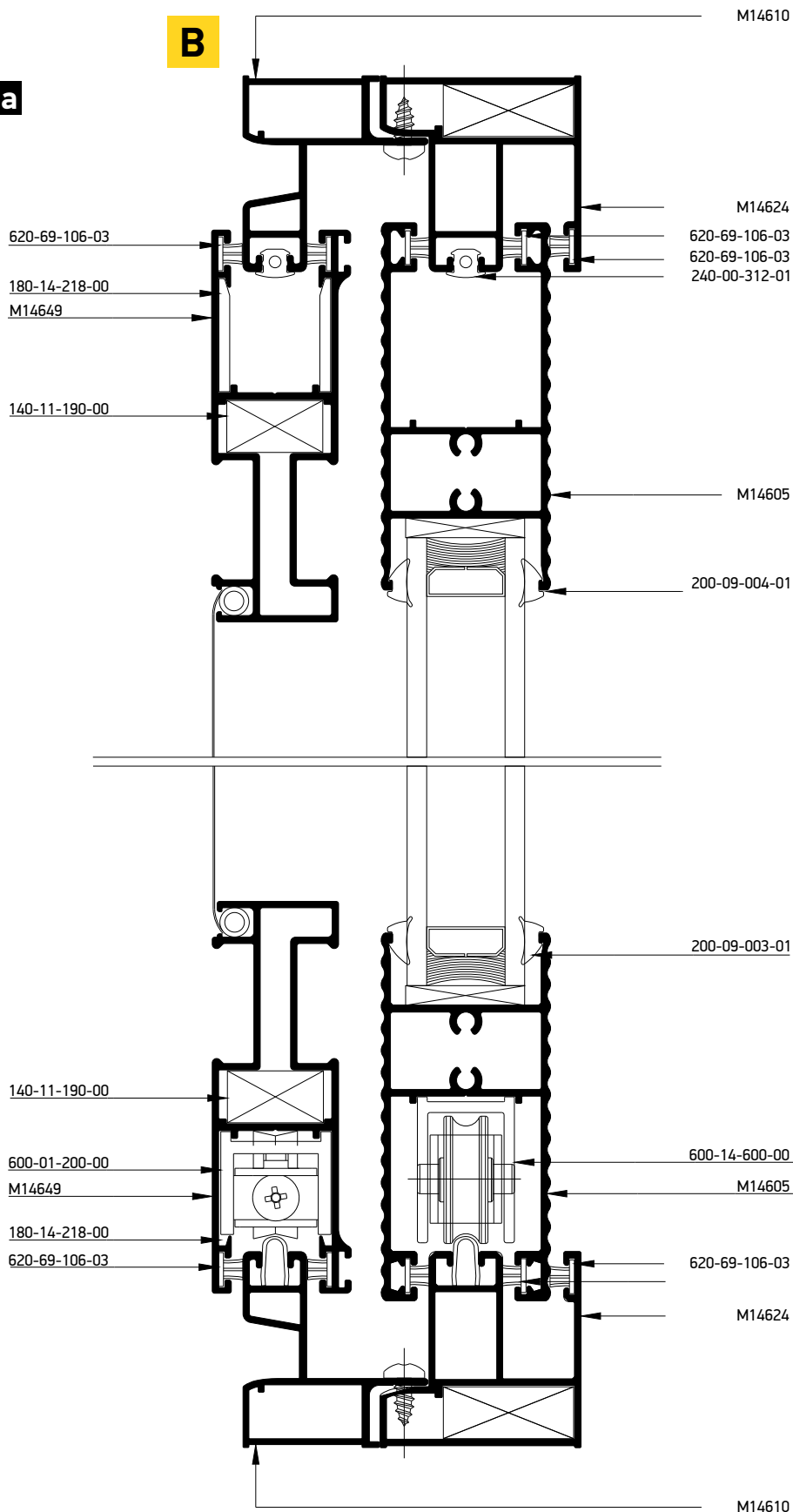

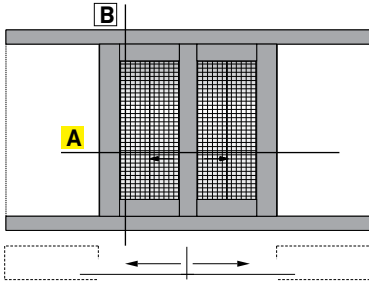

24a

Double sash pocket sliding window 90° cut with additional meeting stile, with flyscreen
 Δίφυλλο χωνευτό με 90° κοπή και πρόσθετο μπινί, με σήτα



Κάθετη απεικόνιση 90°
 Rotate view 90°

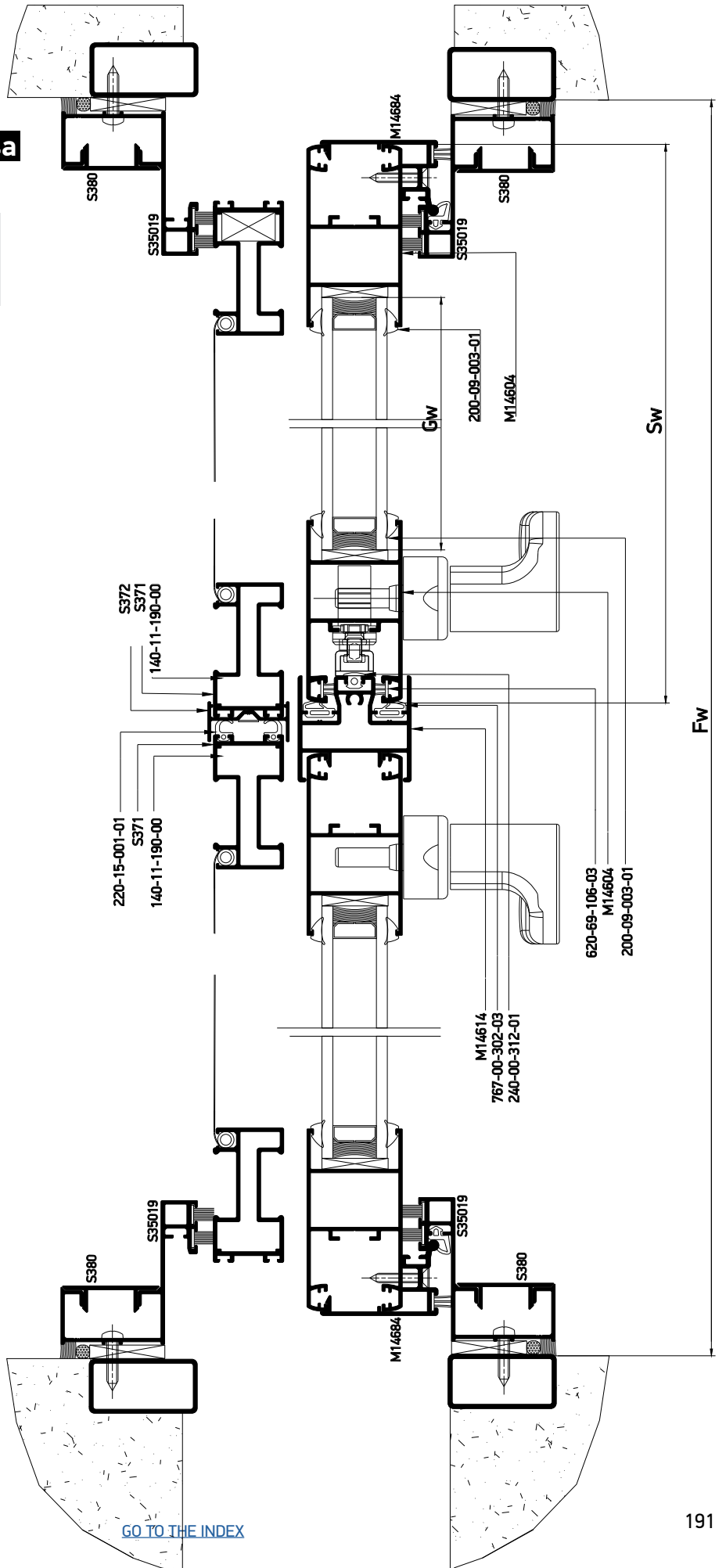

A

Profile cuttings-Κονές προφίλ			Accessory cuttings-Κονές εξαρτημάτων			
			Code-Κωδικός	Accessory Εξάρτημα	Description Περιγραφή	Quantity-Ποσότητα
Upper frame rail width (M14624) Πλάτος άνω οδηγού (M14624)	Fw+600mm	1 pc-τμχ	600-14-600-00		M14600 Roller Ράουλο M14600	4 pcs-τμχ
Bottom frame rail width (M14624) Πλάτος κάτω οδηγού (M14624)	2 Fw	1 pc-τμχ	660-00-450-00		Inox railing guide Ανοξείδωτος οδηγός	2Fw +2Fw
Transom sash width (M14605) Πλάτος ταμπλά φύλλου (M14605)	Sw=Fw/2-159,3 mm	4 pcs-τμχ	620-69-106-03		Brush weatherstripping pile 6,9x6mm 4P Βουρτσάκι 6,9x6mm 4P	2Sh+16Sw 4Fw
Transom sash width (M14605) Πλάτος ταμπλά φύλλου (M14605)	Sw=Fw/2-159,3 mm	4 pcs-τμχ	620-69-100-03		Brush weatherstripping pile 6,9x10mm 4P Βουρτσάκι 6,9x10mm 4P	8 Fh
Ύψος φύλλου (M14611) Sash height (M14611)	Sh=Fh-62,6 mm	4 pcs-τμχ	220-15-001-01		Seal gasket sash 5mm black Ελαστικό φτερού φύλλου 5mm μαύρο	2 Sh
Sash width (M14604) Πλάτος φύλλου (M14604)	Sw=Fw/2-25,3 mm	4 pcs-τμχ	767-00-302-03		Meeting stiling gasket S350 EPDM black Ελαστικό φιλιητού S350 EPDM μαύρο	2 Sh
Sash width (M14604) Πλάτος φύλλου (M14604)	Sw=Fw/2-25,3 mm	4 pcs-τμχ	200-09-004-01		Glazing Wedge EPDM Gasket 4mm Black Σφήνα EPDM 4mm Μαύρη	8(Sh+Sw)
Glass unit height Ύψος υαλοπίνακα	Gh=Fh-188,6 mm	2 pcs-τμχ	240-00-312-01		Frame guide M312 gasket Ελαστικό οδηγού M312	1 Sh+4 Fw
Glass unit width Πλάτος υαλοπίνακα	Gw=Fw/2-137,7 mm		660-00-100-00		Stopper for sliding sash 10mm for sash 7,5mm gap Stopper συρομενου 10mm για διακενο φυλλων 7,5mm	6τμχ.- pieces
Ύψος αρμοκάλυπτρου (S35019) Trimming height (S35019)	Fh	4 pcs-τμχ	311-14-614-03		Adjoining profile M14614 end cap Τάπα μπινι M14614	1 pair-ζεύγος
Ύψος πρόσθετου (S380) Additional profile height (S380)	Fh	4 pcs-τμχ	650-14-604-00		Shock absorber for M14604 sash Αμορτισέρ φύλλου M14604	4 pcs- τμχ
Adjoining profile height (M14614) Ύψος μπινιού (M14614)	Fh-107 mm	1 pcs-τμχ	240-00-462-01		Ελαστικό γάντζου Gasket for hook	2 Fh
Adjoining profile height (M14614) Ύψος μπινιού (M14614)	Fh-107 mm	1 pcs-τμχ	290-00-005-00		Τακάκι τζαμιού 5mm Setting Block 5mm	4 Fh/400mm
Flyscreen profile cuttings-Κονές προφίλ σίτας			Accessory cuttings for flyscreen - Κονές εξαρτημάτων σίτας			
Flyscreen frame width (M14610) Πλάτος οδηγού σίτας (M14610)	Fw+600mm	1 pc-τμχ	140-11-190-00		Die cast corner cleat 10,6x19mm Γωνία σύνδεσης χατή 10,6x19mm	8 pcs-τμχ
	2 Fw	1 pc-τμχ				
Adjoining profile height (M14254) Ύψος μπινιού (M14254)	Fh-63mm	1 pcs-τμχ	600-01-200-00		Single Roller Φ22 Μονό ράουλο Φ22	4 pcs-τμχ
Flyscreen sash width (M14649) Πλάτος φύλλου σίτας (M14649)	Fw/2-16,1 mm extra milling 30,7mm	4 pcs-τμχ	660-44-011-00		Meeting stile sash stopper S440 Stopper φιλιητών S440	2 pcs-τμχ
Flyscreen sash height (S371) Ύψος φύλλου σίτας (S371)	Fh-124,4 mm	4 pcs-τμχ	240-14-649-XX		Pvc συγκράτησης σίτας Pvc for Fly Screen Sash	4 Sh 4 Sw
			311-00-600-03		Τάπα στενής σίτας S371 End cap for narrow flyscreen S371	4 pcs-τμχ

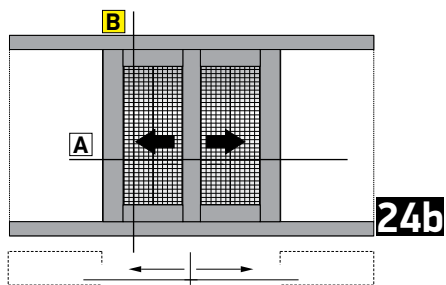

Double sash pocket sliding window 90° cut with narrow meeting stile, with flyscreen
Δίφυλλο χωνευτό με 90° κοπή και στενό μπινί, με σήτα

B

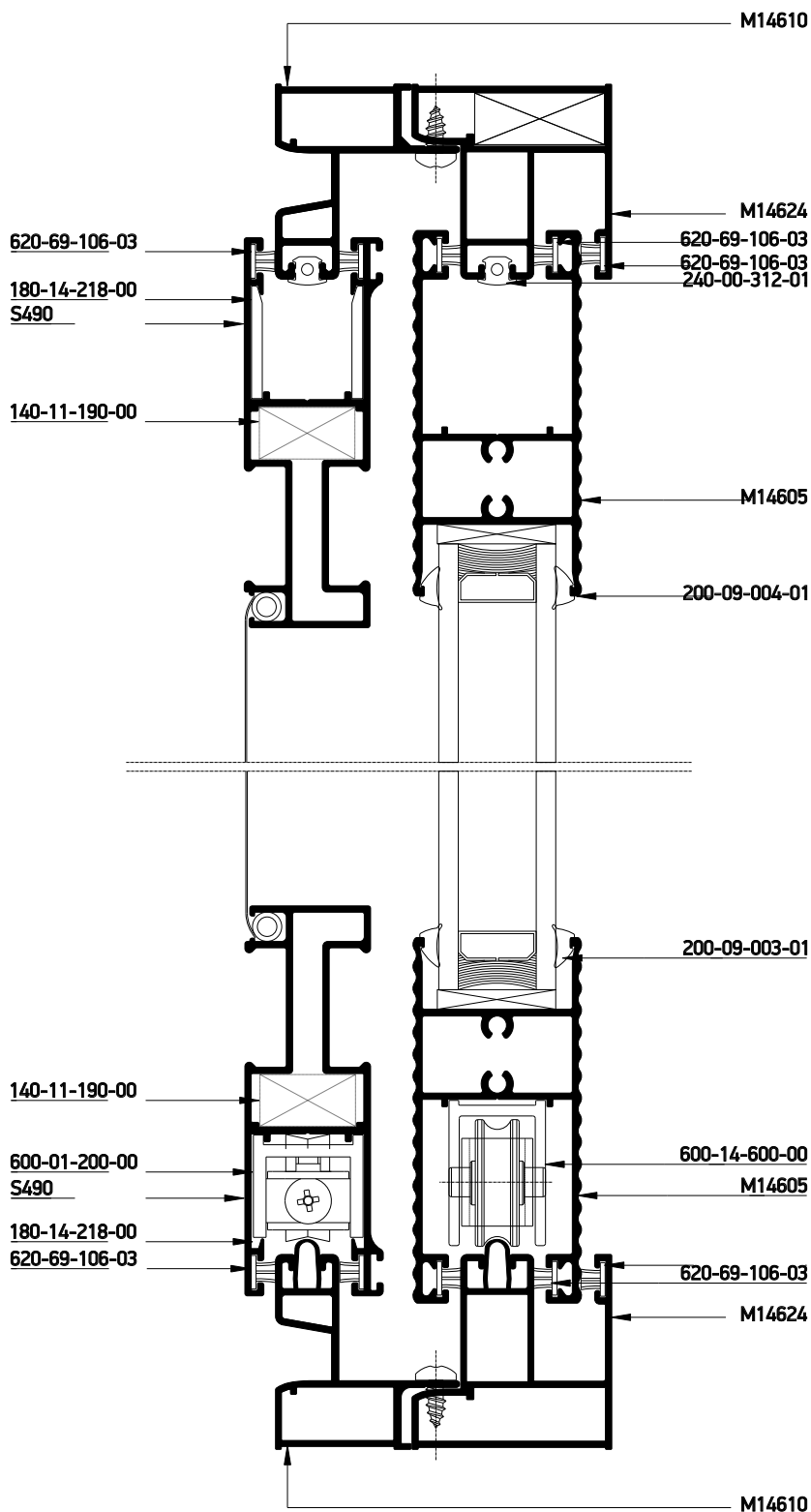

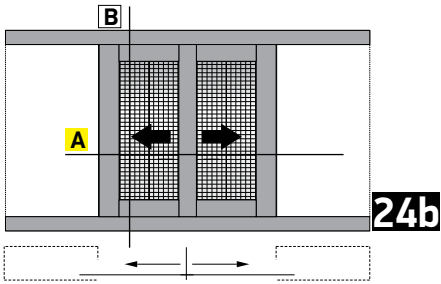

Double sash pocket sliding window 90° cut with narrow meeting stile, with flyscreen
Δίφυλλο χωνευτό με 90° κοπή και στενό μπινι, με σήτα

Κάθετη απεικόνιση 90°
Rotate view 90°

A

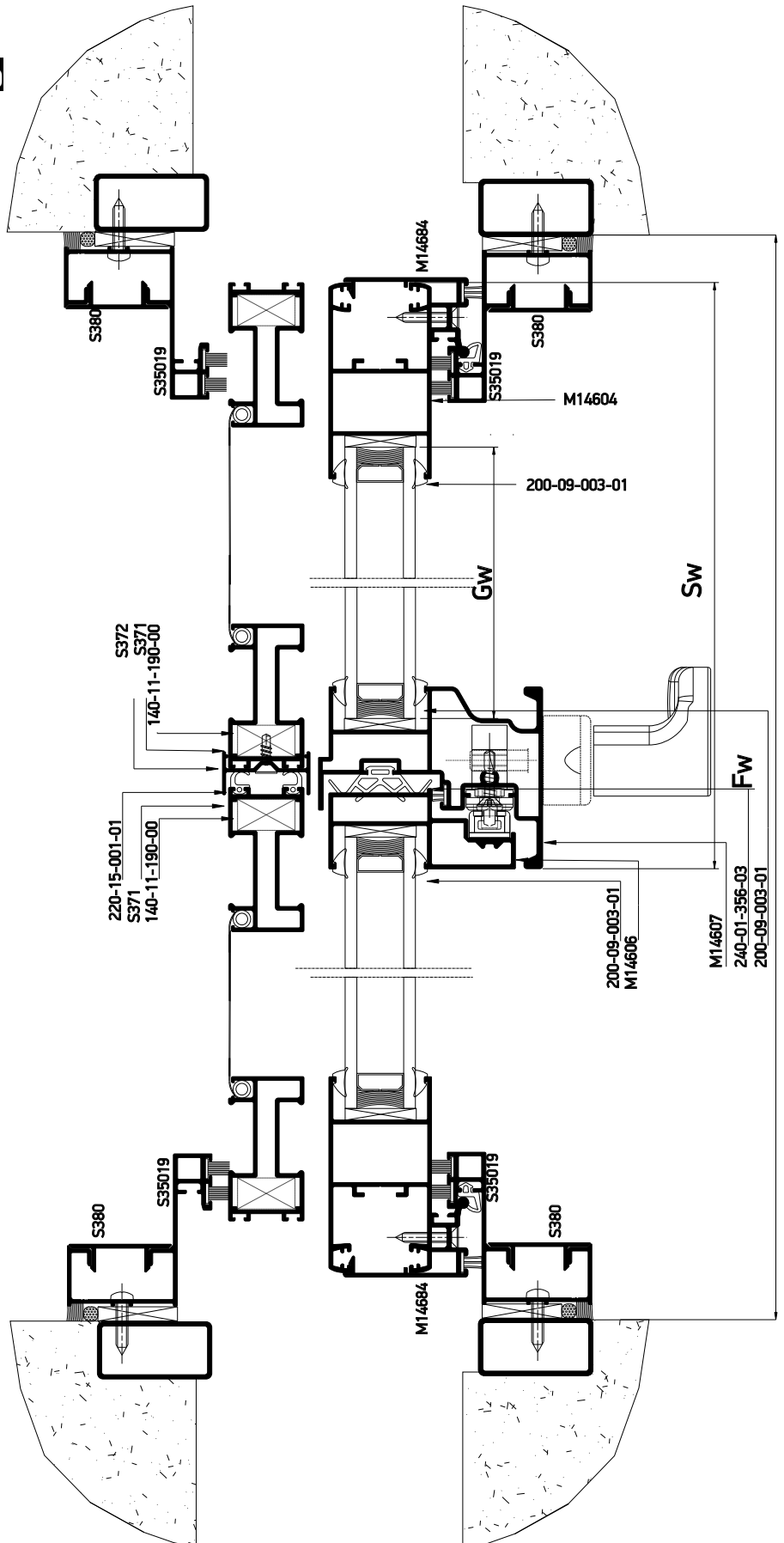

Profile cuttings-Κονές προφίλ			Accessory cuttings-Κονές εξαρτημάτων			
			Code-Κωδικός	Accessory Εξάρτημα	Description Περιγραφή	Quantity-Ποσότητα
Upper frame rail width (M14624) Πλάτος άνω οδηγού (M14624)	Fw+600mm	1 pc-τμχ	660-00-450-00		Inox railing guide Ανοξείδωτος οδηγός	2Fw
Bottom frame rail width (M14624) Πλάτος κάτω οδηγού (M14624)	2 Fw	1 pc-τμχ	311-14-604-03		Connector for M14600 transom to sash profile Σύνδεσμος ταμπλά-φύλλου M14600	2 pairs-ζεύγη
Sash profile height (M14604) Ύψος προφίλ φύλλου (M14604)	Sh=Fh-62.6 mm	2 pcs-τμχ	852-14-600-01		Κατεργαστικό φύλλου M14600 Miling tool for M14600 sash	1 pcs-τμχ
Ύψος προφίλ μπι-νιού (M14606) Adjoining profile height (M14606)	Fh-62.6 mm	1 pcs-τμχ	200-09-004-01		Glazing Wedge EPDM Gasket 4mm Black Σφήνα EPDM 4mm Μαύρη	8 (Sh+Sw)
Ύψος προφίλ μπι-νιού (M14607) Adjoining profile height (M14607)	Fh-62.6 mm	1 pcs-τμχ	620-69-100-03		Brush weatherstripping pile 6,9x10mm 4P Βουρτσάκι 6,9x10mm 4P	8Fh
Transom sash width (M14605) Πλάτος ταμπλά φύλλου (M14605)	Sw=Fw/2-114.3 mm	4 pcs-τμχ	620-69-106-03		Brush weatherstripping pile 6,9x6mm 4P Βουρτσάκι 6,9x6mm 4P	2Sh+8Sw 4Fw
Glass unit height Ύψος υαλοπίνακα	Gh=Fh-189 mm	2 pcs-τμχ	600-14-600-00		M14600 Roller Ράουλο M14600	4 pcs-τμχ
Glass unit width Πλάτος υαλοπίνακα	Gw=Fw/2- 92.8 mm	2 pcs-τμχ	240-00-312-01		Frame guide M312 gasket Ελαστικό οδηγού M312	1 Sh + 2 Fw
Ύψος αρμοκάθου πτρου (S35019) Trimming height (S35019)	Fh	4 pcs-τμχ	660-00-100-00		Stopper for sliding sash 10mm for sash 7,5mm gap Stopper συμρομενου 10mm για διακενο φυλλων 7,5mm	6 pcs-τμχ
Ύψος πρόσθετου (S380) Additional profile height (S380)	Fh	4 pcs-τμχ	240-14-345-03		Central seal M14600 34.5mm Κεντρικό στεγανωτικό M14600 34.5mm	1 pair-ζεύγος
			240-01-356-03		Gasket for narrow meeting stile S356 black Ελαστικό στενού φύλλου S356 για φιλητά μαύρο	1 Sh
			311-14-602-03		Connector pair for adjoining profile M14607 Ζεύγος συνδέσμου βασικού μπινιού M14607	1 pair-ζεύγος
			311-14-603-03		Connector pair for adjoining profile M14606 Ζεύγος συνδέσμου βασικού μπινιού M14606	1 pair-ζεύγος
			240-00-462-01		Ελαστικό γάντζου Gasket for hook	2 Fh
Flyscreen profile cuttings-Κονές προφίλ σίτας			290-00-005-00		Τακάκι τζαμιού 5mm Setting Block 5mm	4 Fh/400mm
Flyscreen frame width (M14610) Πλάτος οδηγού σίτας (M14610)	Fw+600mm 2 Fw	1 pc-τμχ 1 pc-τμχ				
Adjoining profile height (S372) Ύψος μπινιού (S372)	Fh-63mm	1 pcs-τμχ				
Flyscreen sash width (S14649) Πλάτος φύλλου σίτας (S14649)	Fw/2+48,8 mm extra milling 30,7mm	4 pcs-τμχ				
Flyscreen sash height (S371) Ύψος φύλλου σίτας (S371)	Fh-124,4 mm	4 pcs-τμχ				
Accessory cuttings for flyscreen - Κονές εξαρτημάτων σίτας						
Code-Κωδικός						
Accessory Εξάρτημα						
Description Περιγραφή						
Quantity-Ποσότητα						
			140-11-190-00		Die cast corner cleat 10,6x19mm Γωνία σύνδεσης κατή 10,6x19mm	8 pcs-τμχ
			600-01-200-00		Single Roller Φ22 Μονό ράουλο Φ22	4 pcs-τμχ
			660-44-011-00		Meeting stile sash stopper S440 Stopper φιλητών S440	2 pcs-τμχ
			240-14-649-XX		Pvc συγκράτησης σίτας Pvc for Fly Screen Sash	4 Sh 4 Sw
			311-00-600-03		Τάπα στενής σίτας S371 End cap for narrow flyscreen S371	4 pcs-τμχ

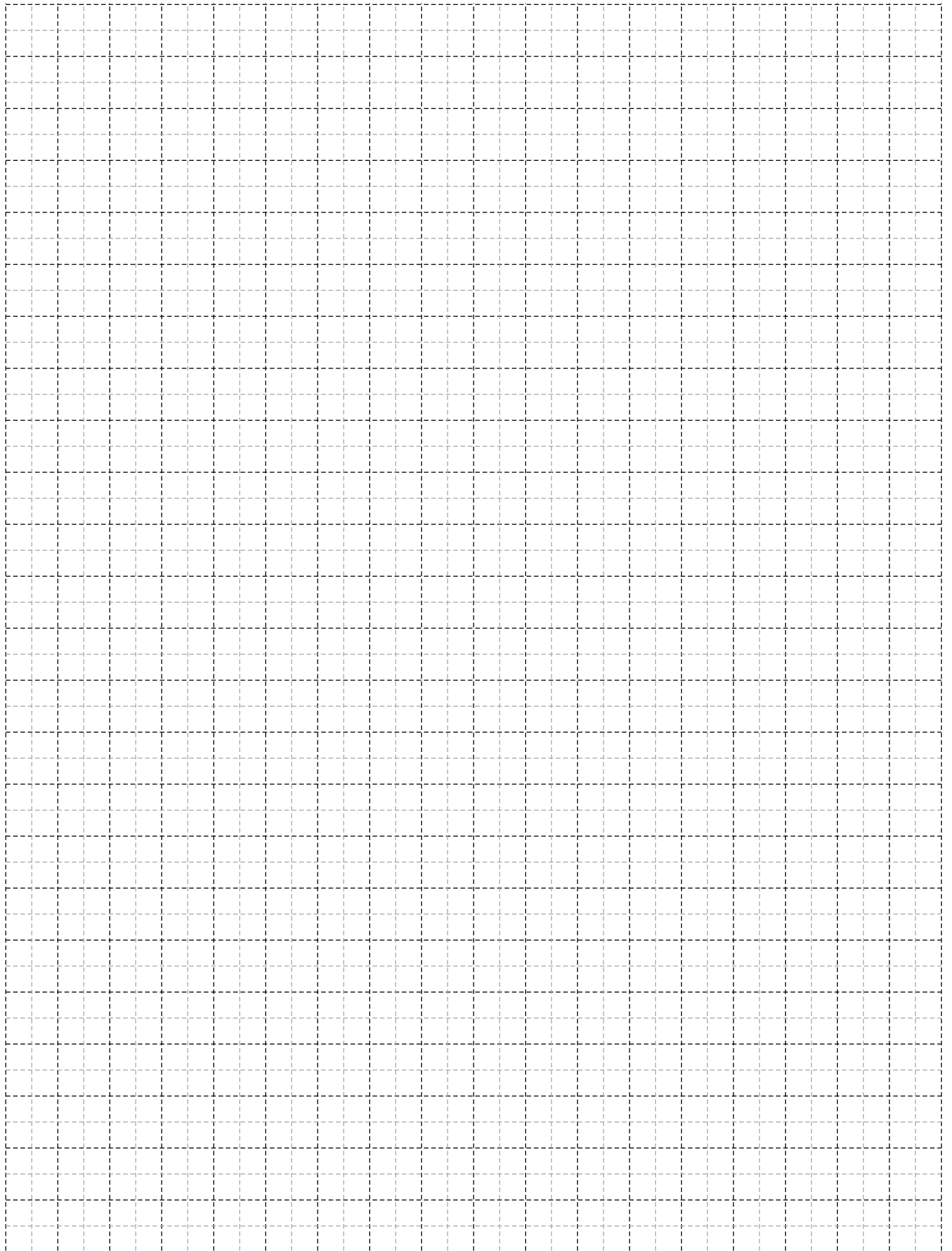

A large, abstract graphic on the left side of the page, composed of several overlapping diagonal rectangular blocks in various shades of yellow and orange, creating a dynamic, layered effect.

Sections Τομές

Pocket Typologies with shutter
Χωνευτές Τυπολογίες με παντζούρι

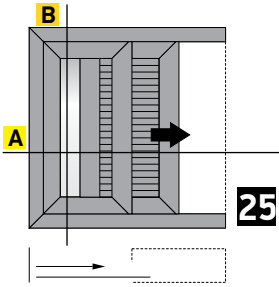

Single sash pocket sliding window with shutter
Μονόφυλλο χωνευτό συρόμενο 45° κοπή με παντζούρι

Alternatively for 24mm Glazing
Εναλλακτική χρήση για υάλωση 24mm

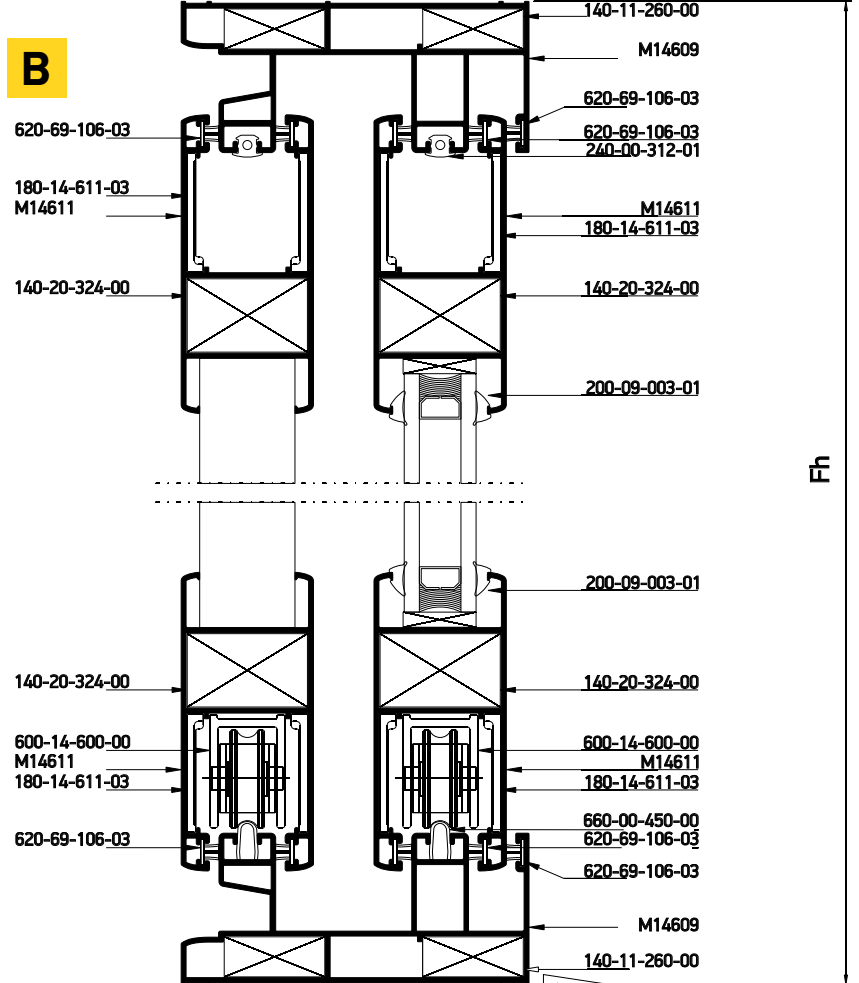
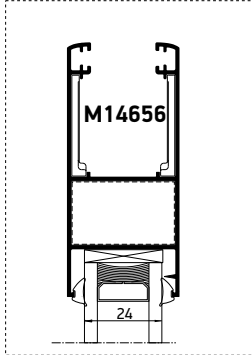

A

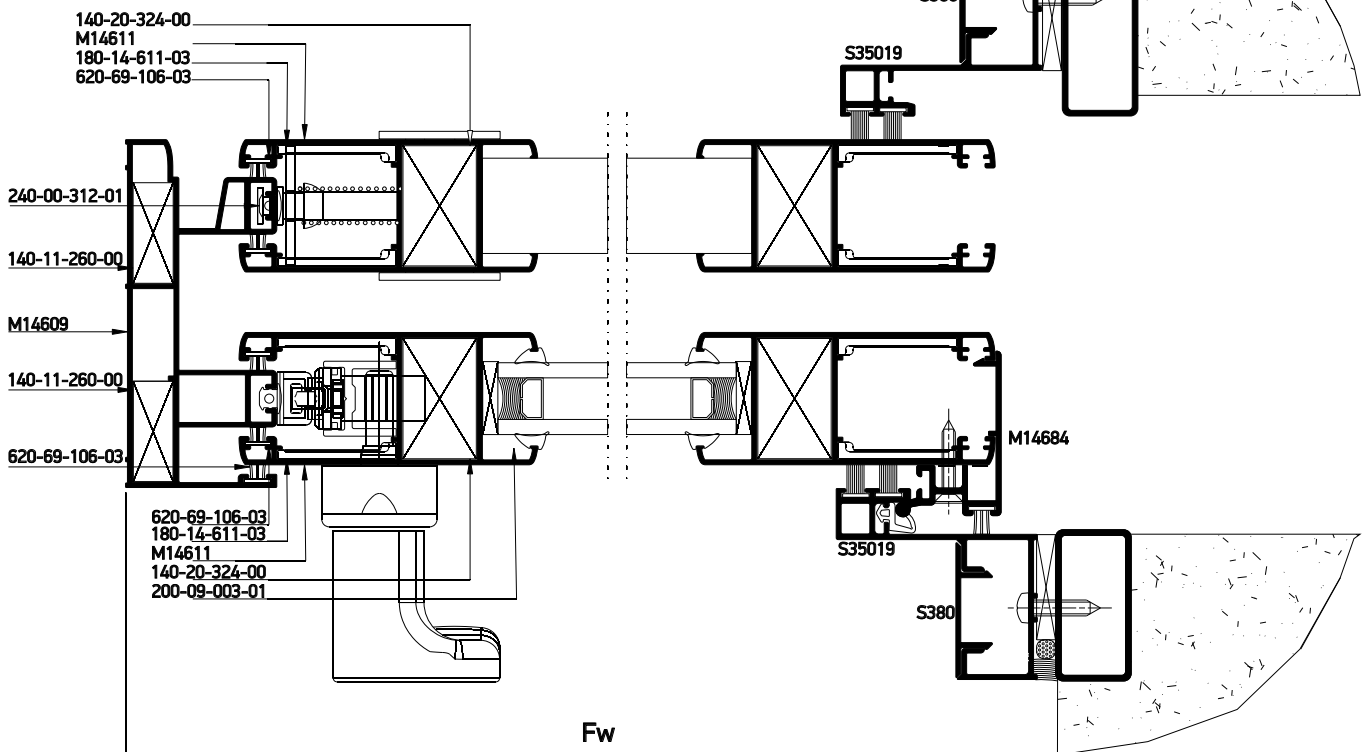

Profile cuttings-Κονές προφίλ			Accessory cuttings-Κονές εξαρτημάτων			
			Code-Κωδικός	Accessory Εξάρτημα	Description Περιγραφή	Quantity-Ποσότητα
Upper frame rail width (M14609) Πλάτος άνω οδηγού (M14609)		1 pcs-τμχ	140-11-260-00		Die casted corner cleat 10,6x26,2mm Γωνία σύνδεσης χυτή 10,6x26,2mm	4 pcs-τμχ
Bottom frame rail width (M14609) Πλάτος κάτω οδηγού (M14609)		1 pcs-τμχ	140-20-324-00		Monticelli corner for M14611 profile Σύνδεσμος Monticelli για M14611	8 pcs-τμχ
Frame rail height (M14609) Υψος οδηγού (M14609)		1 pcs-τμχ	180-14-611-03		Alignment corner for M14611 sash profile Γωνία επιπεδότητας φύλλου M14611	16 pcs-τμχ
Sash profile height (M14611) Υψος προφίλ φύλλου (M14611)		4 pcs-τμχ	600-14-600-00		M14600 Roller Ράουλο M14600	4 pcs-τμχ
Sash profile width (M14611) Πλάτος προφίλ φύλλου (M14611)		4 pcs-τμχ	620-69-100-03		Brush weatherstripping pile 6,9x10mm 4P Βουρτσάκι 6,9x10mm 4P	2 Fh
Glass unit height Υψος υαλοπίνακα		1 pcs-τμχ	620-69-107-03		Brush weatherstripping pile 6,9x7mm 4P Βουρτσάκι 6,9x7mm 4P	2Fh
Glass unit width Πλάτος υαλοπίνακα			620-69-106-03		Brush weatherstripping pile 6,9x6mm 4P Βουρτσάκι 6,9x6mm 4P	4Sh+8Sw 2Fw+1Fh
Υψος αρμοκάλυπτου (S35019) Trimming height (S35019)			240-09-004-01		Glazing Wedge EPDM Gasket 4mm Black Σφήνα EPDM 4mm Μαύρη	4 (Sh+Sw)
Υψος πρόσθετου (S380) Additional profile height (S380)		2 pcs-τμχ	660-00-450-00		Inox railing guide Ανοξείδωτος οδηγός	2Fw-34mm 2Fw-34mm
		2 pcs-τμχ	240-00-312-01		Frame guide M312 gasket Ελαστικό οδηγού M312	4Fw+2Fh
		2 pcs-τμχ	660-00-100-00		Stopper for sliding sash 10mm for sash 7,5mm gap Stopper συρομενου 10mm για διακενο φυλλων 7,5mm	2 τμχ. - pieces
		4 pcs- τμχ	650-14-611-00		Shock absorber for M14611 sash Αμορτισιέρ φύλλου M14611	4 pcs- τμχ
		1 Fh	240-00-462-01		Gasket for hook Ελαστικό γάντζου	1 Fh
		2 Fh/400mm	290-00-005-00		Τακάκι τζαμιού 5mm Setting Block 5mm	2 Fh/400mm

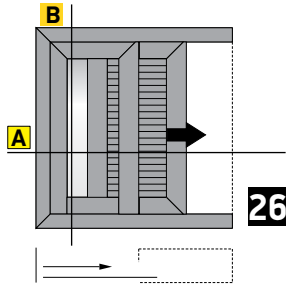

Single sash pocket sliding window
in 90°/45° assembly with shutter

Μονόφυλλο χωνευτό με 90°/45° κοπή
στο κάτω/πάνω μέρος του φύλλου, με παντζούρι

B

620-69-106-03
180-14-611-03
M14611
140-20-324-00

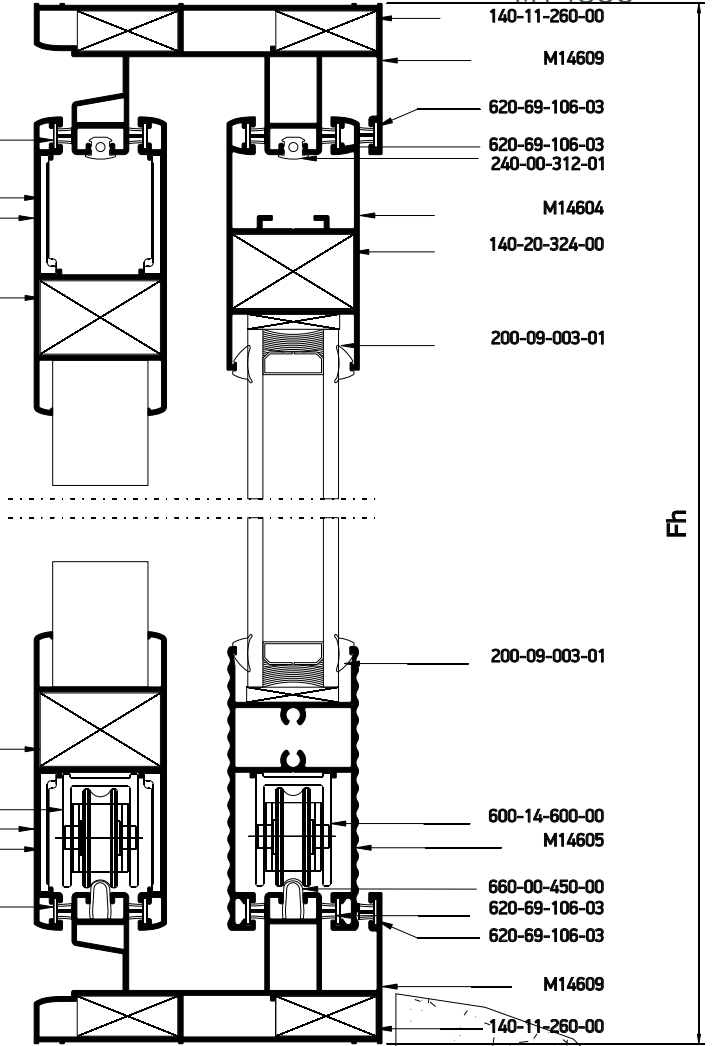

A

140-20-324-00
M14611
180-14-611-03
620-69-106-03

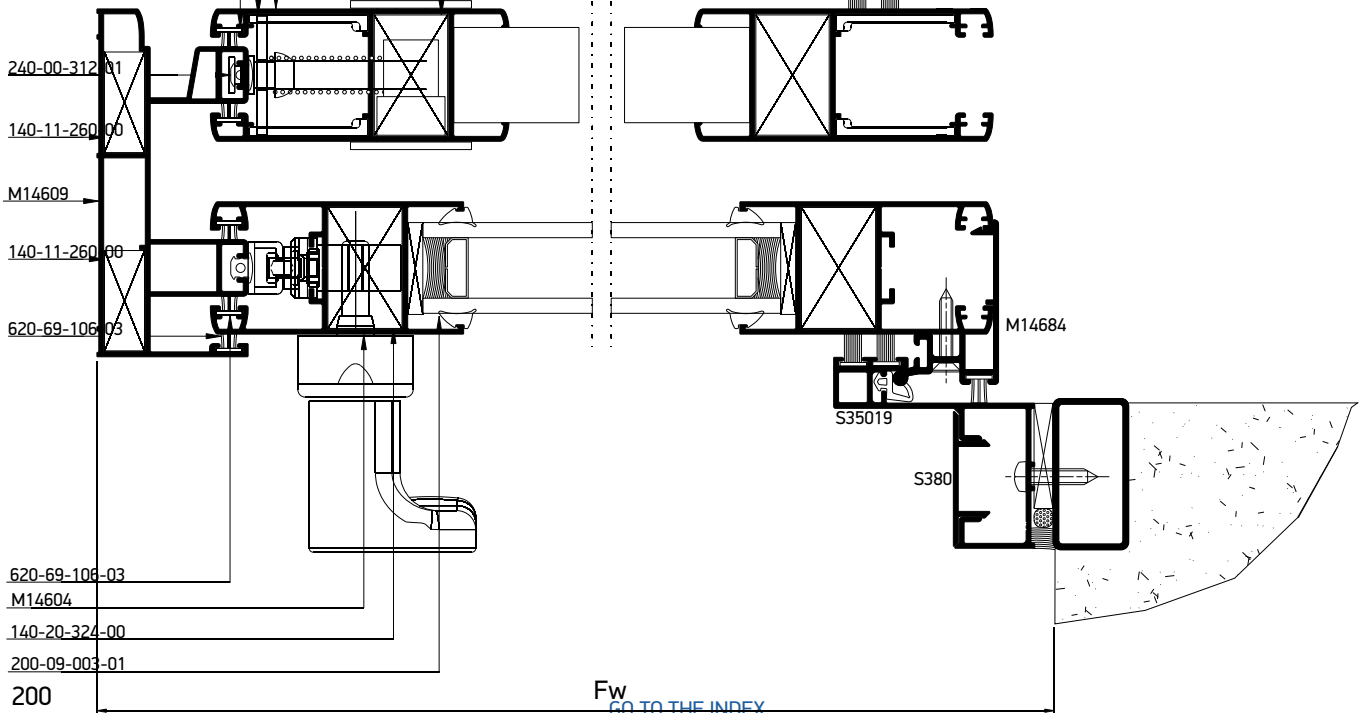

Profile cuttings-Κονές προφίλ			Accessory cuttings-Κονές εξαρτημάτων			
			Code-Κωδικός	Accessory Εξάρτημα	Description Περιγραφή	Quantity-Ποσότητα
Upper frame rail width (M14609) Πλάτος άνω οδηγού (M14609)	Fw+300 mm	1 pcs-τμχ	140-11-260-00		Die casted corner cleat 10,6x26,2mm Γωνία σύνδεσης χυτή 10,6x26,2mm	4 pcs-τμχ
Bottom frame rail width (M14609) Πλάτος κάτω οδηγού (M14609)	2Fw	1 pcs-τμχ	140-20-324-00		Monticelli corner for M14611 profile Σύνδεσμος Monticelli για M14611	6 pcs-τμχ
Frame rail height (M14609) Υψος οδηγού (M14609)	Fh	1 pcs-τμχ	600-14-600-00		M14600 Roller Ράουλο M14600	4 pcs-τμχ
Sash profile height (M14604) Υψος προφίλ φύλλου (M14604)	Fh-61,3 mm	2 pcs-τμχ	311-14-604-03		Connector for M14600 transom to sash profile Σύνδεσμος ταμπλά-φύλλου M14600	1 pair-ζεύγος
Sash profile width (M14604) Πλάτος προφίλ φύλλου (M14604)	Fw-46,2 mm	1 pcs-τμχ	852-14-600-01		Κατεργαστικό φύλλου M14600 Miling tool for M14600 sash	1 pcs-τμχ
Transom sash width (M14605) Πλάτος ταμπλά φύλλου (M14605)	Fw-180,2 mm	1 pcs-τμχ	620-69-100-03		Brush weatherstripping pile 6,9x10mm 4P Βουρτσάκι 6,9x10mm 4P	2 Fh
Glass unit height Υψος υαλοπίνακα	Fh-180,5 mm	1 pcs-τμχ	620-69-107-03		Brush weatherstripping pile 6,9x7mm 4P Βουρτσάκι 6,9x7mm 4P	2Fh
Glass unit width Πλάτος υαλοπίνακα	Fw-158,6 mm		620-69-106-03		Brush weatherstripping pile 6,9x6mm 4P Βουρτσάκι 6,9x6mm 4P	4Sh+8Sw 2Fw+1Fh
Sash shutter profile height (M14611) Υψος προφίλ παντζουριού (M14611)	Fh-60 mm	2 pcs-τμχ	200-09-004-01		Glazing Wedge EPDM Gasket 4mm Black Σφήνα EPDM 4mm Μαύρη	4 (Sh+Sw)
Sash shutter profile width (M14611) Πλάτος προφίλ παντζουριού (M14611)	Fw-46,2 mm	2 pcs-τμχ	660-00-450-00		Inox railing guide Ανοξείδωτος οδηγός	2Fw-34mm 2Fw-34mm
Trimming height (S35019) Υψος πρόσθετου (S380)	Fh	2 pcs-τμχ	240-00-312-01		Frame guide M312 gasket Ελαστικό οδηγού M312	2Fw+2Fh
Additional profile height (S380)	Fh	2 pcs-τμχ	660-00-100-00		Stopper for sliding sash 10mm for sash 7,5mm gap Stopper συρομενου 10mm για διακενο φυλλων 7,5mm	2 pcs-τμχ
			650-14-604-00		Shock absorber for M14604 sash Αμορτισέρ φύλλου M14604	4 pcs-τμχ
			240-00-462-01		Gasket for hook Ελαστικό γάντζου	1 Fh
			290-00-005-00		Τακάκι τζαμιού 5mm Setting Block 5mm	2 Fh/400mm

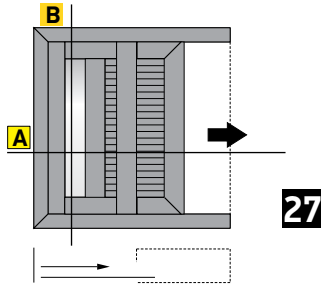

27

One-sash sash pocket sliding window
90° cut with shutter
Μονόφυλλο χωνευτό με 90° κοπή,
με παντζούρι

B

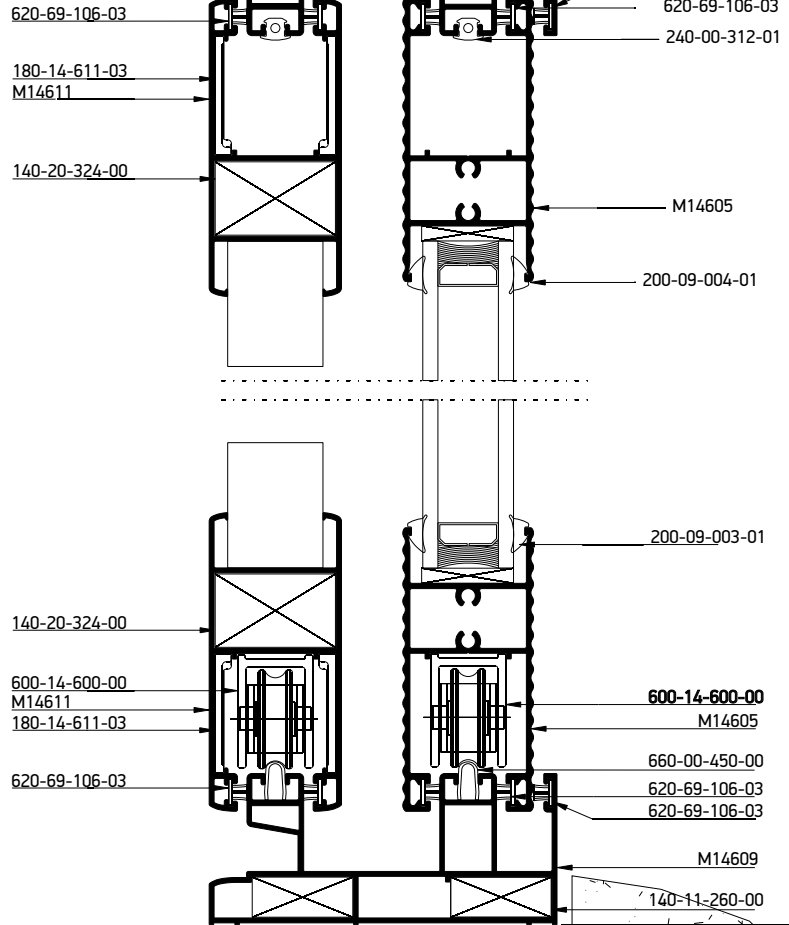

Ε

A

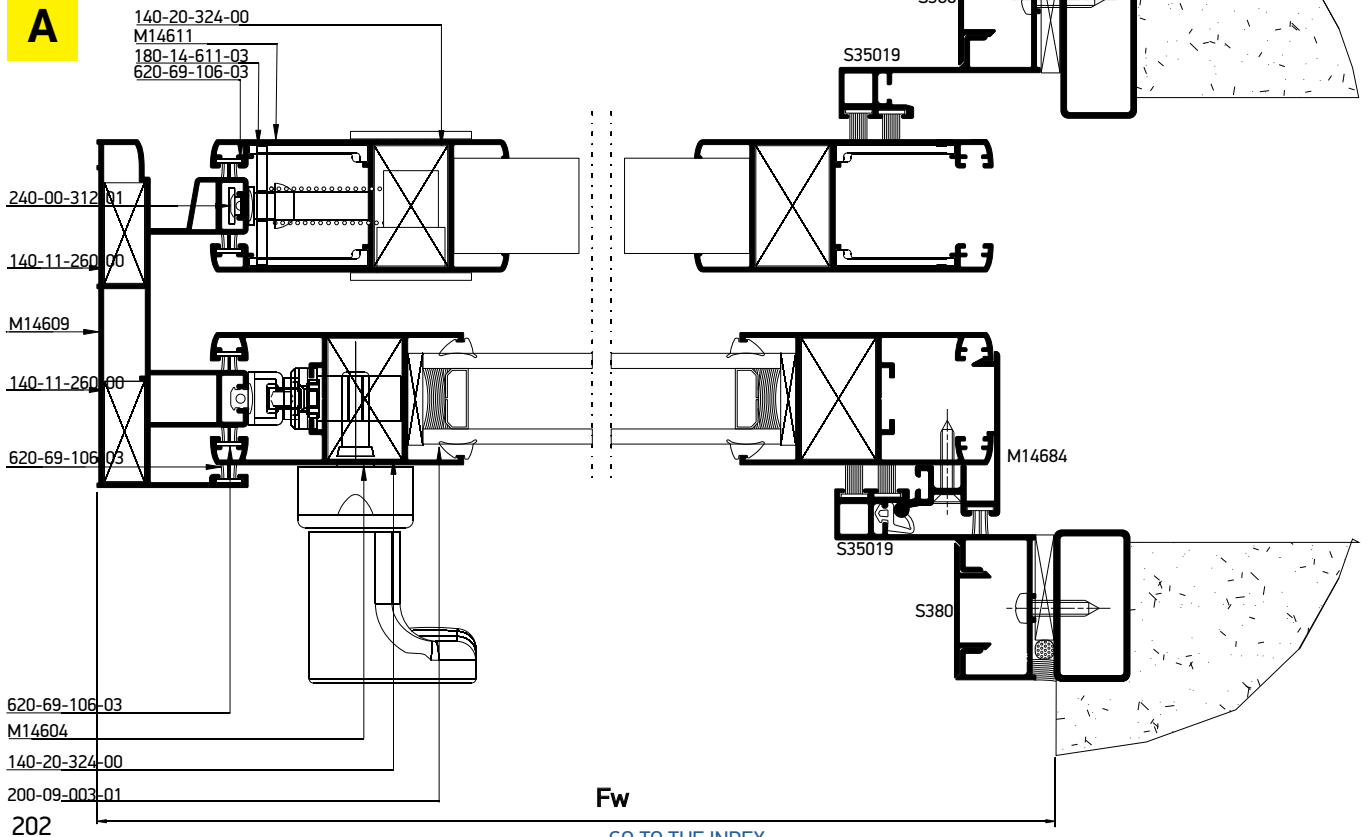

Fw

[GO TO THE INDEX](#)

Profile cuttings-Κονές προφίλ			Accessory cuttings-Κονές εξαρτημάτων			
			Code-Κωδικός	Accessory Εξάρτημα	Description Περιγραφή	Quantity-Ποσότητα
Upper frame rail width (M14609) Πλάτος άνω οδηγού (M14609)	Fw+300 mm	1 pcs-τμχ	140-11-260-00		Die casted corner cleat 10,6x26,2mm Γωνία σύνδεσης χυτή 10,6x26,2mm	4 pcs-τμχ
Bottom frame rail width (M14609) Πλάτος κάτω οδηγού (M14609)	2Fw	1 pcs-τμχ	600-14-600-00		M14600 Roller Ράουλο M14600	2 pcs-τμχ
			600-02-350-00		Roller plastic double for S350 Ράουλο διπλό πλαστικό S350	2 pcs-τμχ
Frame rail height (M14609) Ύψος οδηγού (M14609)	Fh	1 pcs-τμχ	620-69-100-03		Brush weatherstripping pile 6,9x10mm 4P Βουρτσάκι 6,9x10mm 4P	4 Fh
Sash profile height (M14604) Ύψος προφίλ φύλλου (M14604)	Fh-62,6 mm	2 pcs-τμχ	620-69-107-03		Brush weatherstripping pile 6,9x7mm 4P Βουρτσάκι 6,9x7mm 4P	4Sw+2Sh
Transom sash width (M14605) Πλάτος ταμπλά φύλλου (M14605)	Fw-180,2 mm	2 pcs-τμχ	620-69-106-03		Brush weatherstripping pile 6,9x6mm 4P Βουρτσάκι 6,9x6mm 4P	2Sh+4Sw 2Fw+1Fh
			200-09-004-01		Glazing Wedge EPDM Gasket 4mm Black Σφήνα EPDM 4mm Μαύρη	4 (Sh+Sw)
Glass unit height Ύψος υαλοπίνακα	Fh-188,6 mm	1 pcs-τμχ	660-00-450-00		Inox railing guide Ανοξείδωτος οδηγός	2Fw-34mm 2Fw-34mm
Glass unit width Πλάτος υαλοπίνακα	Fw-158,6 mm		240-00-312-01		Frame guide M312 gasket Ελαστικό οδηγού M312	4Fw+2Fh
Sash shutter profile height (M14611) Ύψος προφίλ φύλλου παντζουριού (M14611)	Fh-60 mm		2 pcs-τμχ	660-00-100-00		Stopper for sliding sash 10mm for sash 7,5mm gap Stopper συρομενου 10mm για διακενο φυλλων 7,5mm
Sash shutter profile width (M14611) Πλάτος προφίλ φύλλου παντζουριού (M14611)	Fw-46,2 mm	2 pcs-τμχ	650-14-604-00		Shock absorber for M14604 sash Αμορτισέρ φύλλου M14604	4 pcs-τμχ
			240-00-462-01		Gasket for hook Ελαστικό γάντζου	1 Fh
Ύψος αρμοκάλυπτου (S35019) Trimming height (S35019)	Fh	2 pcs-τμχ	290-00-005-00		Τακάκι τζαμιού 5mm Setting Block 5mm	2 Fh/400mm
Ύψος πρόσθετου (S380) Additional profile height (S380)	Fh	2 pcs-τμχ				

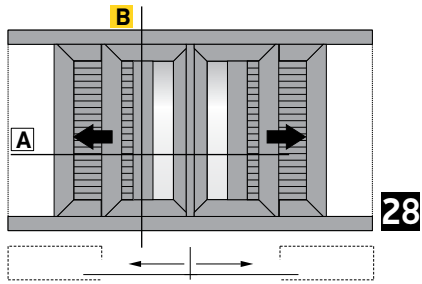

Alternatively for 24mm Glazing
Εναλλακτική χρήση για υάλωση 24mm

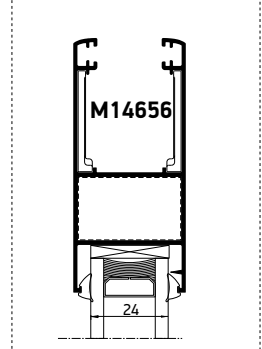

Double sash pocket sliding window
in meeting stile with shutters
Δίφυλλο χωνευτό συρόμενο 45° κοπή,
με παντζούρι

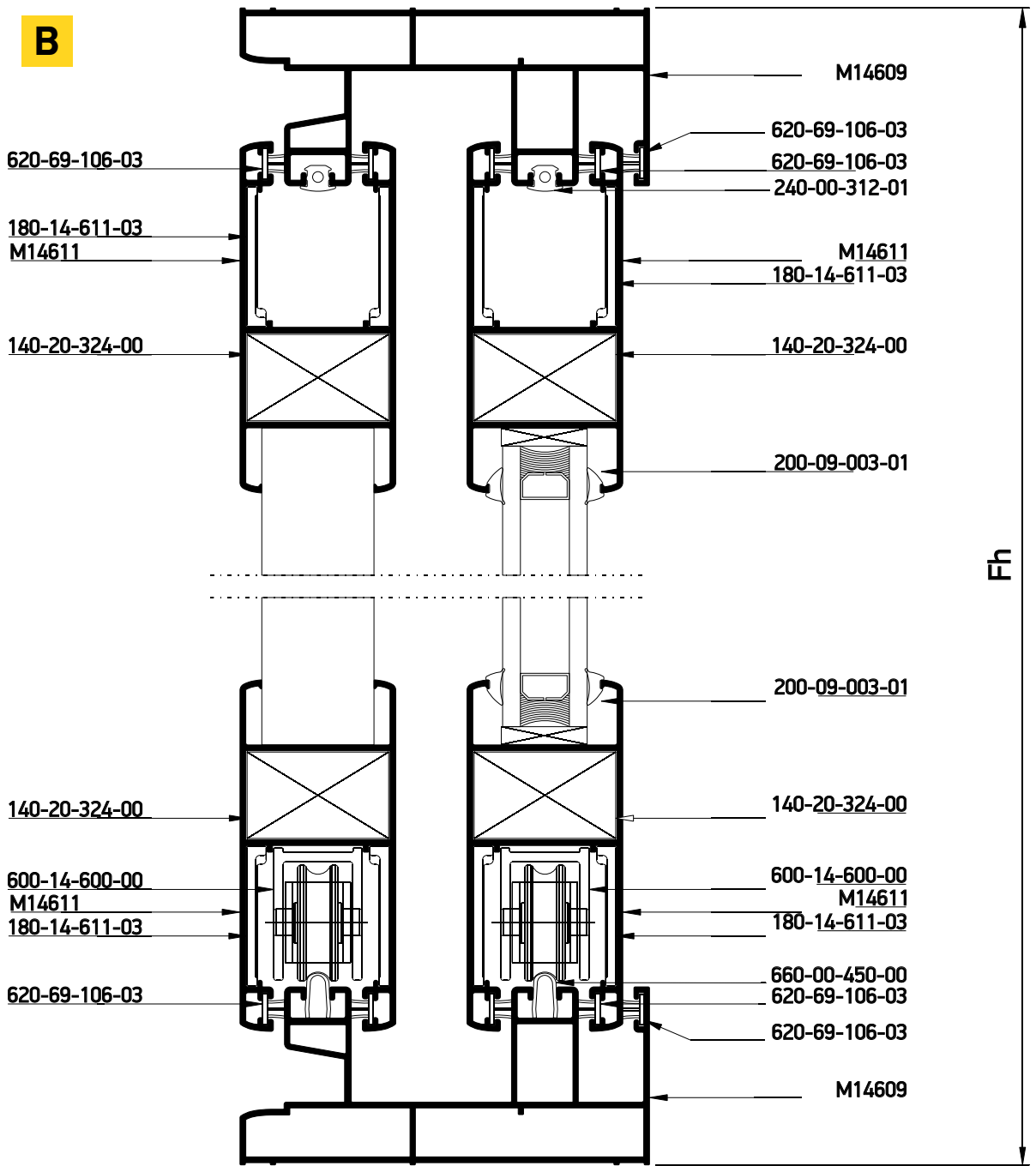

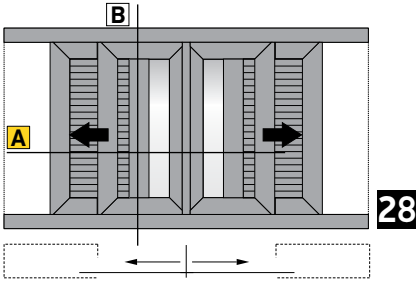

Double sash pocket sliding window
in meeting stile with shutters
Δίφυλλο χωνευτό συρόμενο 45° κοπή,
με παντζούρι

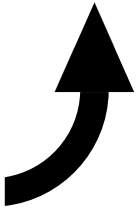

Κάθετη
απεικόνιση 90°
Rotate view 90°

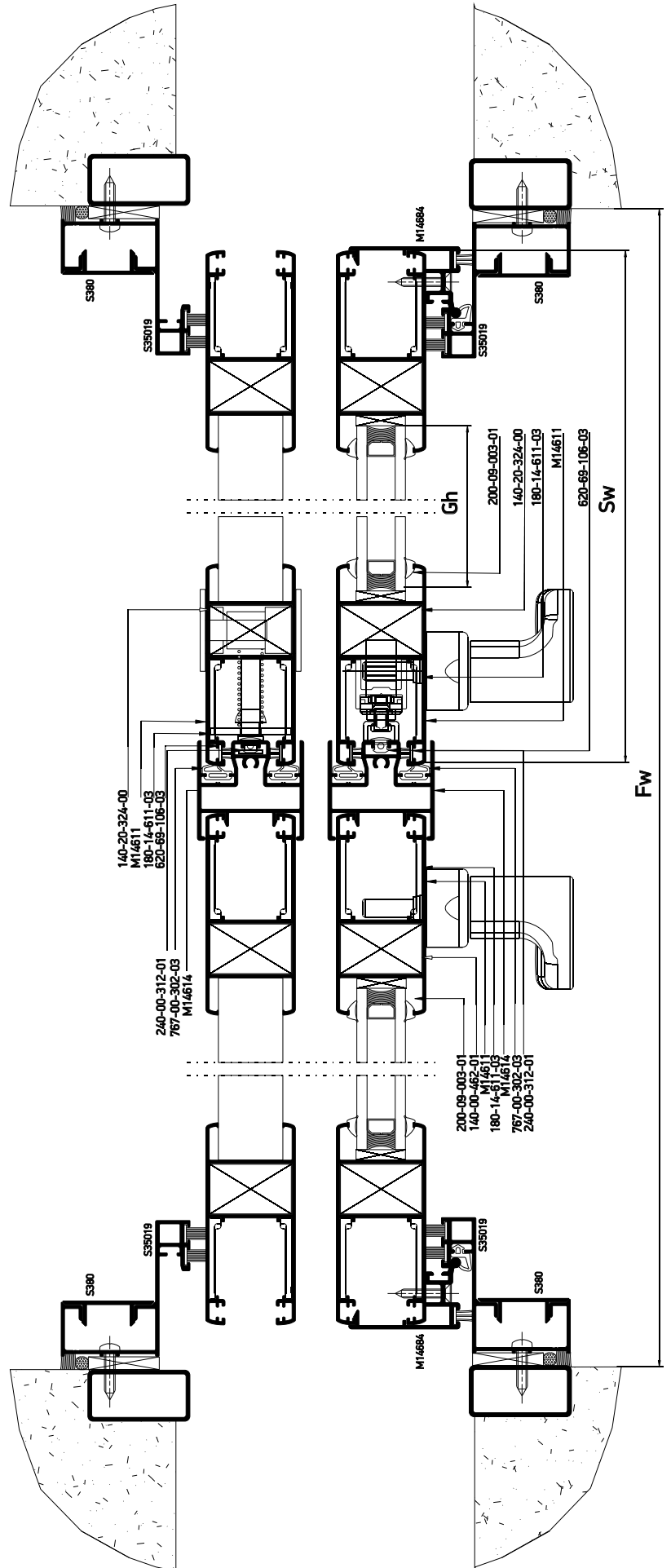

Profile cuttings-Κονές προφίλ			Accessory cuttings-Κονές εξαρτημάτων			
			Code-Κωδικός	Accessory Εξάρτημα	Description Περιγραφή	Quantity-Ποσότητα
Upper frame rail width (M14609) Πλάτος άνω οδηγού (M14609)	Fw+600 mm	1 pcs-τμχ	140-20-324-00		Monticelli corner for M14611 profile Σύνδεσμος Monticelli για M14611	8 pcs-τμχ
Bottom frame rail width (M14609) Πλάτος κάτω οδηγού (M14609)	2Fw	1 pc-τμχ	180-14-611-03		Alignment corner for M14611 sash profile Γωνία επιπεδότητας φύλλου M14611	16 pcs-τμχ
Frame rail width (M14609) Πλάτος οδηγού (M14609)	2Fw	2 pcs-τμχ	600-14-600-00		M14600 Roller Ράουλο M14600	8 pcs-τμχ
Sash profile height (M14611) Ύψος προφίλ φύλλου (M14611)	Fh-60 mm	8 pcs-τμχ	620-69-107-03		Brush weatherstripping pile 6,9x7mm 4P Βουρτσάκι 6,9x7mm 4P	4 Fh
Sash profile width (M14611) Πλάτος προφίλ φύλλου (M14611)	Fw/2-25,3 mm	8 pcs-τμχ	620-69-106-03		Brush weatherstripping pile 6,9x6mm 4P Βουρτσάκι 6,9x6mm 4P	2Fw 16Sw 2Sh
Glass unit height Ύψος υαλοπίνακα	Fh-197 mm	2 pcs-τμχ	200-09-004-01		Glazing Wedge EPDM Gasket 4mm Black Σφήνα EPDM 4mm Μαύρη	8(Sh+Sv)
Glass unit width Πλάτος υαλοπίνακα	Fw/2-162,3 mm		660-00-450-00		Inox railing guide Ανοξείδωτος οδηγός	2Fw 2Fw
Adjoining profile height (M14614) Ύψος μπινακιού (M14614)	Fh-107 mm		240-00-312-01		Frame guide M312 gasket Ελαστικό οδηγού M312	2Fw 2Sh
Trimming height (S35019) Ύψος αρμοκάθυπτρου (S35019)	Fh	4 pcs-τμχ	767-00-302-03		Meeting stiling gasket S350 EPDM black Ελαστικό φιλιητού S350 EPDM μαύρο	2 Sh
Additional profile height (S380) Ύψος πρόσθετου προφίλ (S380)	Fh	4 pcs-τμχ	660-00-100-00		Stopper for sliding sash 10mm for sash 7,5mm gap Stopper συρομενου 10mm για διακενο φύλλων 7,5mm	6 τμχ.- pieces
			311-14-614-03		Adjoining profile M14614 end cap Τάπα μπινακιού M14614	2 pairs-ζεύγη
			650-14-611-00		Shock absorber for M14611 sash Αμορτισέρ φύλλου M14611	2 pcs- τμχ
			240-00-462-01		Gasket for hook Ελαστικό γάντζου	2 Fh
			290-00-005-00		Τακάκι τζαμιού 5mm Setting Block 5mm	4 Fh/400mm

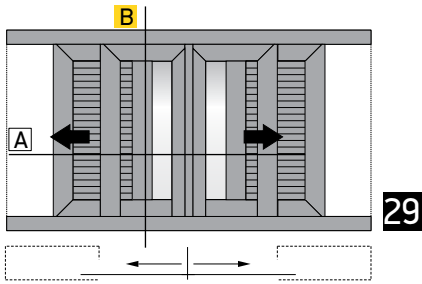

Double sash pocket sliding in 90°/45° assembly window in meeting stile with shutters
 Δίφυλλο χωνευτό με 90°/45° κοπή στο κάτω/πάνω μέρος του φύλλου, με παντζούρι

B

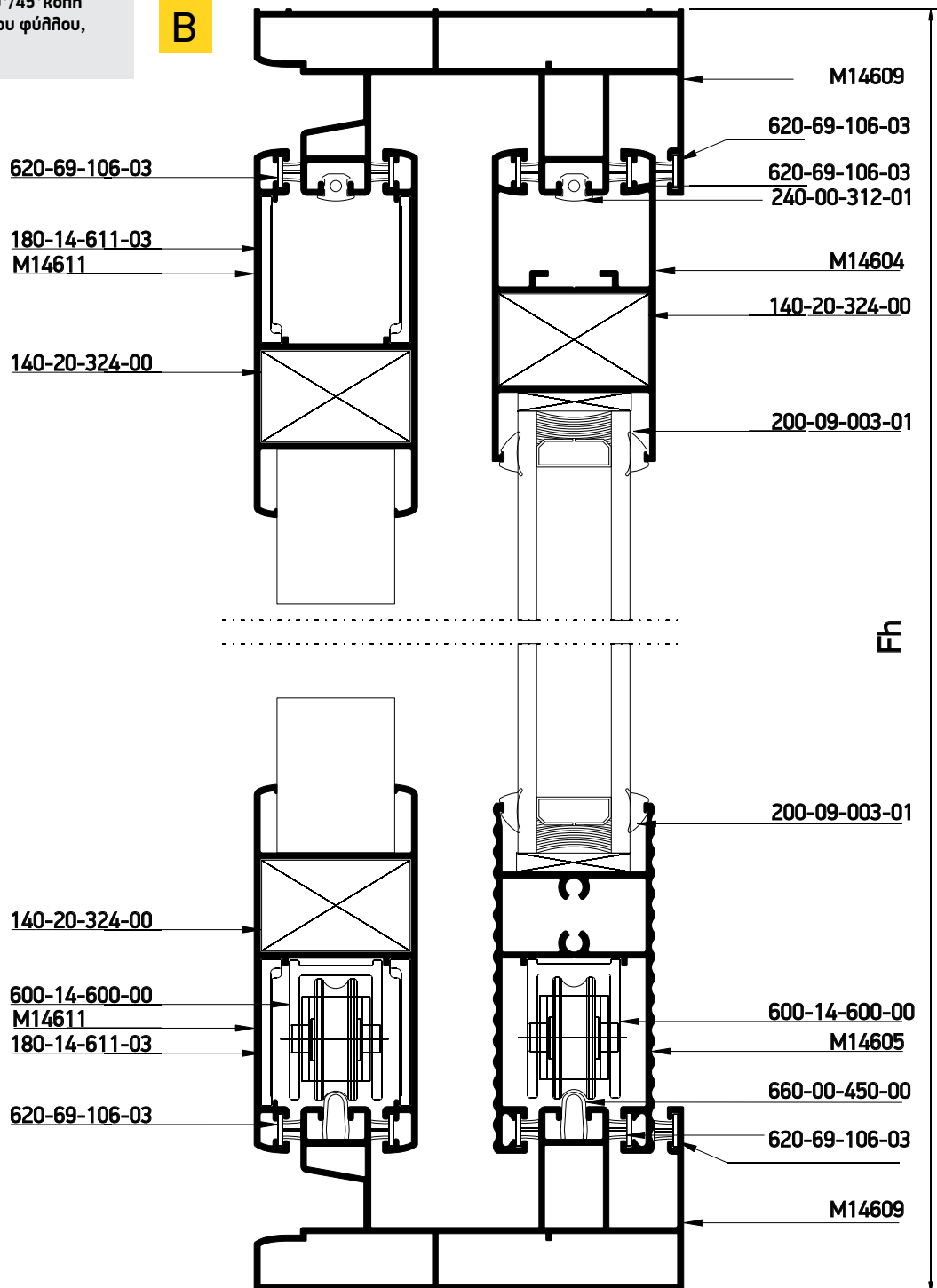

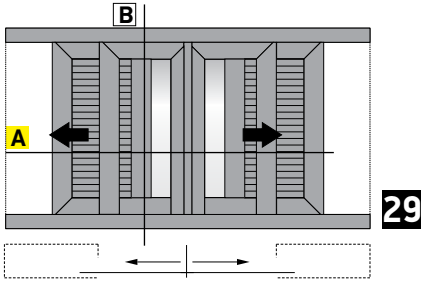

Double sash pocket sliding in 90°/45° assembly window in meeting stile with shutters
 Δίφυλλο χωνευτό με 90°/45° κοπή στο κάτω/πάνω μέρος του φύλλου, με παντζούρι

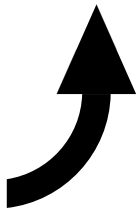

Κάθετη απεικόνιση 90°
 Rotate view 90°

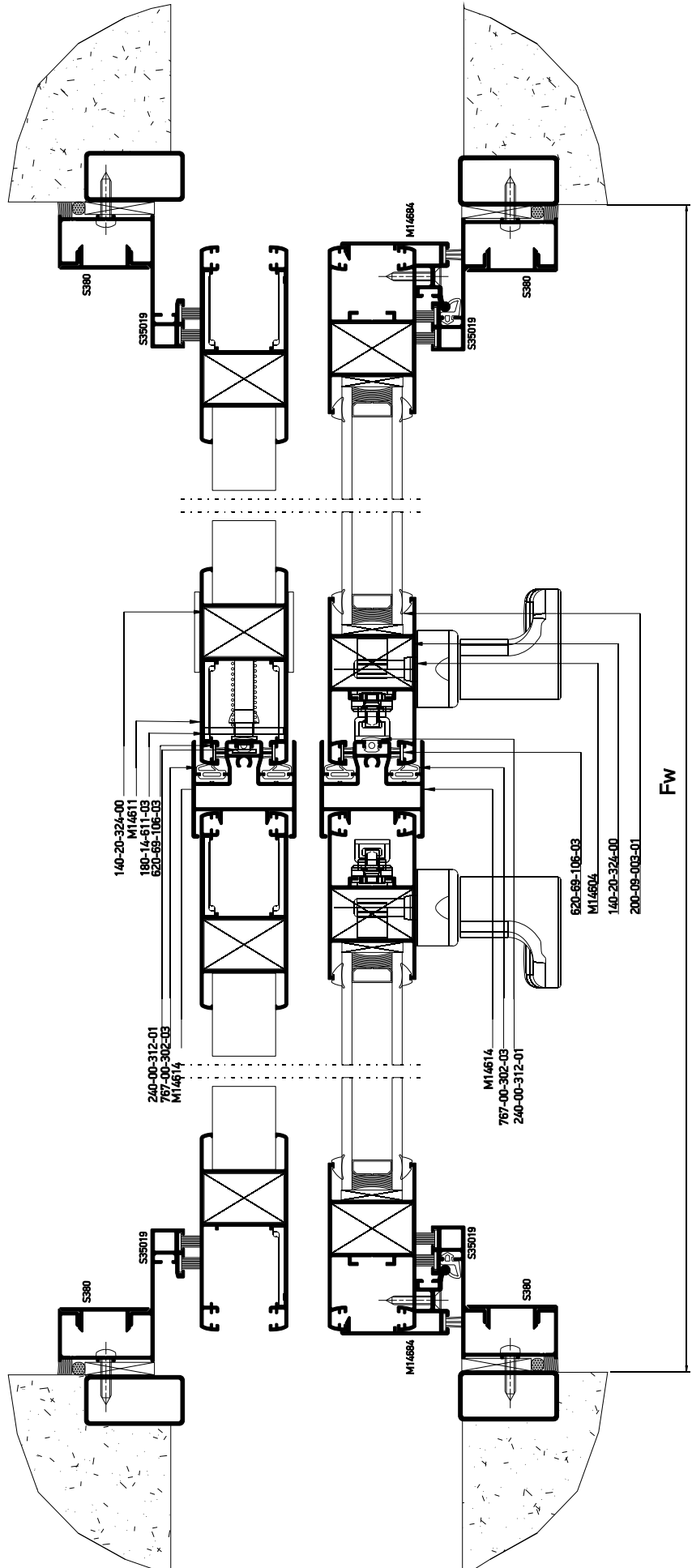

Profile cuttings-Κονές προφίλ			Accessory cuttings-Κονές εξαρτημάτων			
			Code-Κωδικός	Accessory Εξάρτημα	Description Περιγραφή	Quantity-Ποσότητα
Upper frame rail width (M14609) Πλάτος άνω οδηγού (M14609)	Fw+600 mm	1 pc-τμχ	140-20-324-00		Monticelli corner for M14611 profile Σύνδεσμος Monticelli για M14611	8 pcs-τμχ
Bottom frame rail width (M14609) Πλάτος κάτω οδηγού (M14609)	2Fw	1 pc-τμχ	600-14-600-00		M14600 Roller Ράουλο M14600	8 pcs-τμχ
Sash profile height (M14604) Ύψος προφίλ φύλλου (M14604)	Fh-61,3 mm	4 pcs-τμχ	311-14-604-03		Connector for M14600 transom to sash profile Σύνδεσμος ταμπλιά-φύλλου M14600	2 pair-ζεύγος
Sash profile width (M14604) Πλάτος προφίλ φύλλου (M14604)	Sw=Fw/2- 25,3mm	2 pcs-τμχ	852-14-600-01		Κατεργαστικό φύλλου M14600 Miling tool for M14600 sash	1 pcs-τμχ
Transom sash width (M14605) Πλάτος ταμπλιά φύλλου (M14605)	Fw/2- 159,3 mm	2 pcs-τμχ	620-69-100-03		Brush weatherstripping pile 6,9x10mm 4P Βουρτσάκι 6,9x10mm 4P	4 Fh
Glass unit height Ύψος υαλοπίνακα	Fh-180.5 mm	2 pcs-τμχ	620-69-107-03		Brush weatherstripping pile 6,9x7mm 4P Βουρτσάκι 6,9x7mm 4P	4 Fh
Glass unit width Πλάτος υαλοπίνακα	Gw=Fw/2-137,7 mm		620-69-106-03		Brush weatherstripping pile 6,9x6mm 4P Βουρτσάκι 6,9x6mm 4P	4Sh+8Sw 2Fw
Adjoining profile height (M14614) Ύψος μπινιού (M14614)	Fh-107 mm	2 pcs-τμχ	200-09-004-01		Glazing Wedge EPDM Gasket 4mm Black Σφήνα EPDM 4mm Μαύρη	8 (Sh+Sw)
Ύψος αρμοκάμητρου (S35019) Trimming height (S35019)	Fh	4 pcs-τμχ	660-00-450-00		Inox railing guide Ανοξείδωτος οδηγός	2Fw 2Fw
Ύψος πρόσθετου (S380) Additional profile height (S380)	Fh	4 pcs-τμχ	240-00-312-01		Frame guide M312 gasket Ελαστικό οδηγού M312	2Fw
Sash shutter profile height (M14611) Ύψος προφίλ φύλλου παντζουριού (M14611)	Fh-60 mm	4 pcs-τμχ	767-00-302-03		Meeting stiling gasket S350 EPDM black Ελαστικό φιθητού S350 EPDM μαύρο	2 Sh
Sash shutter profile width (M14611) Πλάτος προφίλ φύλλου παντζουριού (M14611)	Fw/2-25,3 mm	4 pcs-τμχ	660-00-100-00		Stopper for sliding sash 10mm for sash 7,5mm gap Stopper συρομενου 10mm για διακενο φυλλων 7,5mm	6 τμχ.- pieces
			311-14-614-03		Adjoining profile M14614 end cap Τάπα μινί M14614	2 pair-ζεύγη
			650-14-604-00		Shock absorber for M14604 sash Αμορτισέρ φύλλου M14604	4 pcs-τμχ
			240-00-462-01		Gasket for hook Ελαστικό γάντζου	2 Fh
			290-00-005-00		Τακάκι τζαμιού 5mm Setting Block 5mm	4 Fh/400mm

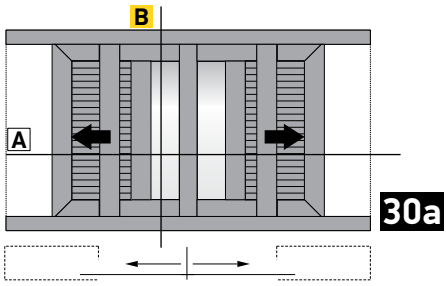

Two-sash pocket sliding window with shutter 90° cut with additional meeting stile
 Δίφυλλο χωνευτό με παντζούρι 90° κοπή και πρόσθετο μινί

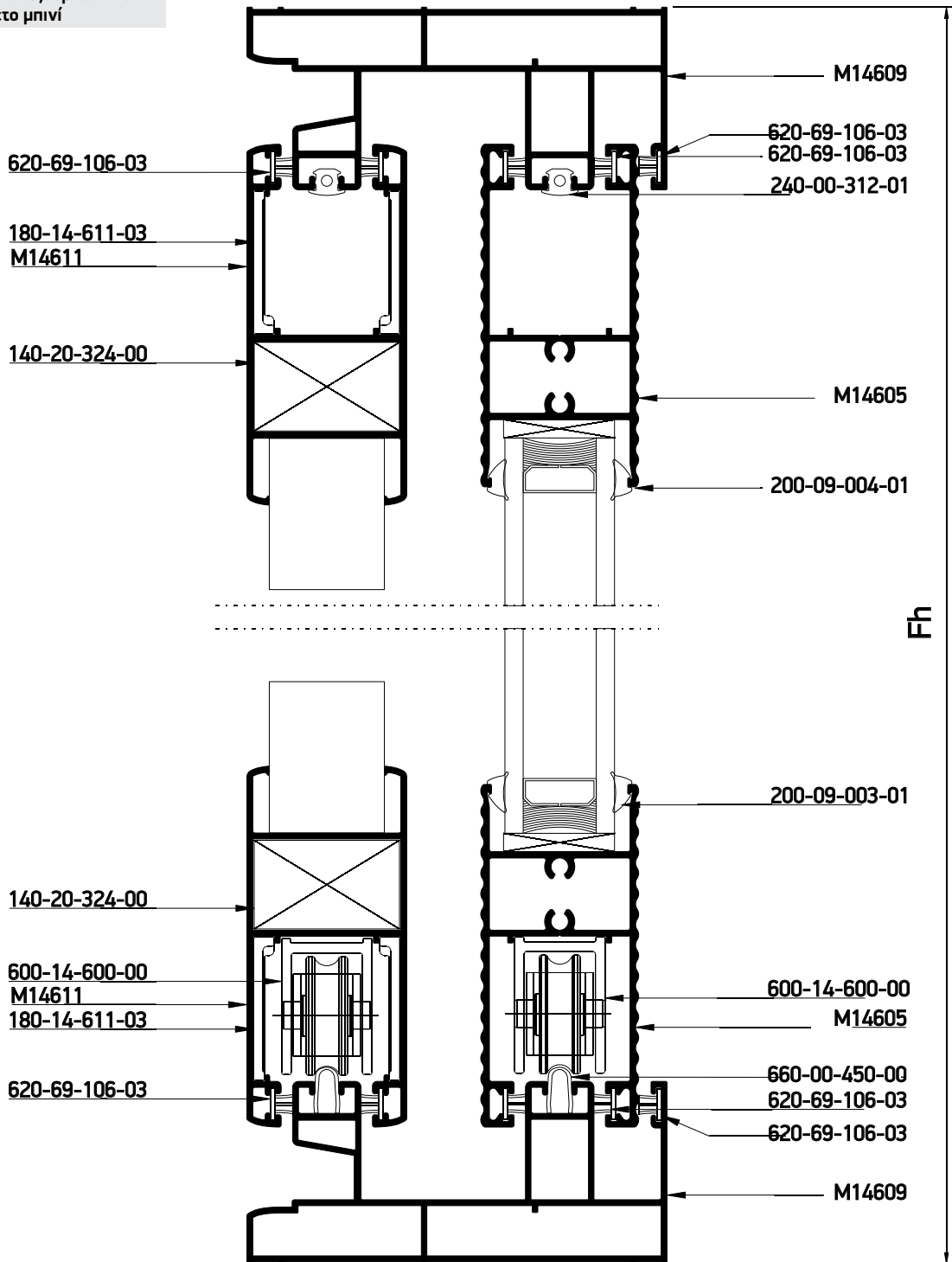
B

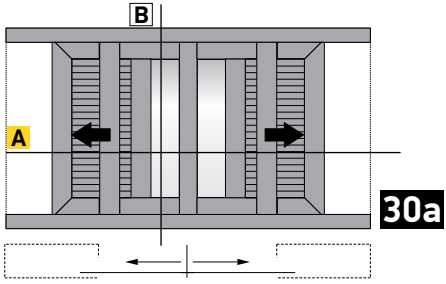

Two-sash pocket sliding window with shutter 90° cut with additional meeting stile
 Δίφυλλο χωνευτό με παντζούρι 90° κοπή και πρόσθετο μινί

 Κάθετη απεικόνιση 90°
 Rotate view 90°

A

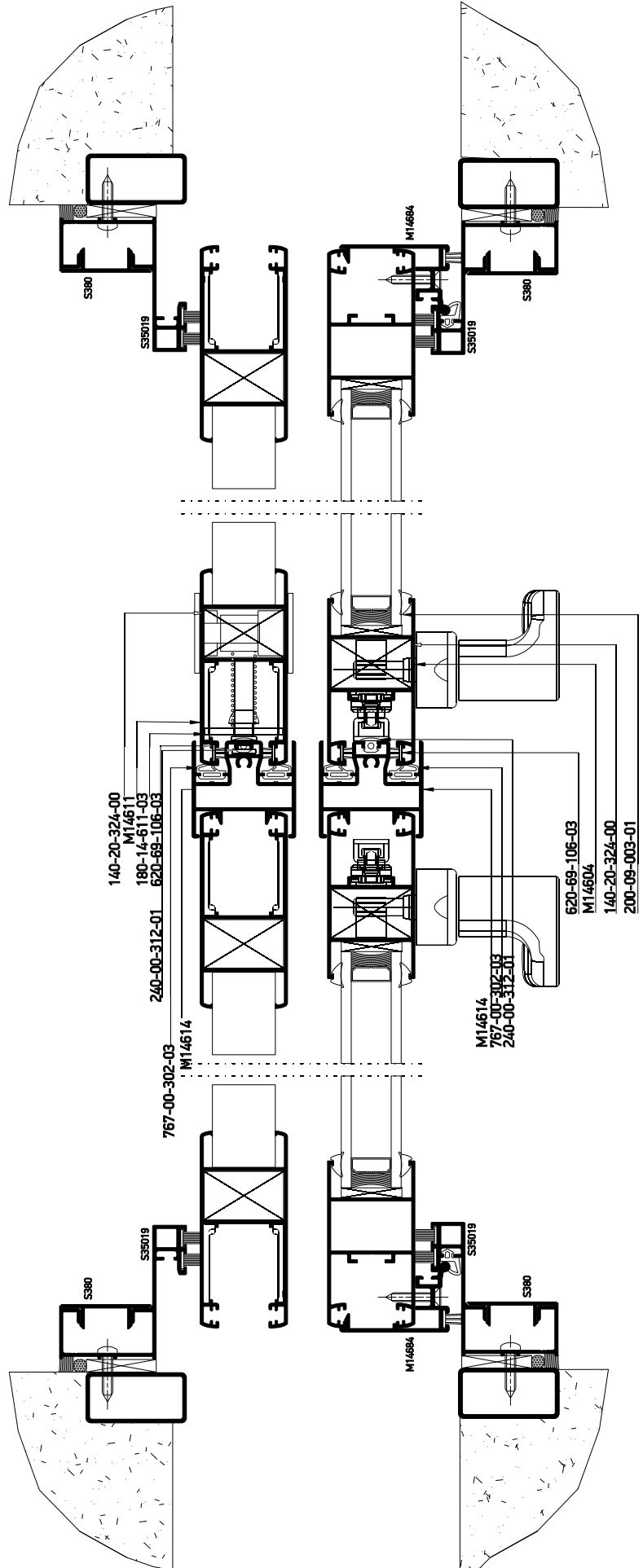

Profile cuttings-Κονές προφίλ			Accessory cuttings-Κονές εξαρτημάτων			
			Code-Κωδικός	Accessory Εξάρτημα	Description Περιγραφή	Quantity-Ποσότητα
Upper frame rail width (M14609) Πλάτος άνω οδηγού (M14609)	Fw+600 mm	1 pc-τμχ	600-14-600-00		M14600 Roller Ράουλο M14600	8 pcs-τμχ
Bottom frame rail width (M14609) Πλάτος κάτω οδηγού (M14609)	2Fw	1 pc-τμχ	311-14-604-03		Connector for M14600 transom to sash profile Σύνδεσμος ταμπλά-φύλλου M14600	4 pair-ζεύγος
Sash profile width (M14604) Πλάτος προφίλ φύλλου (M14604)	Sh=Fh-62,6 mm	4 pcs-τμχ	852-14-600-01		Κατεργαστικό φύλλου M14600 Miling tool for M14600 sash	1 pcs-τμχ
Transom sash width (M14605) Πλάτος ταμπλά φύλλου (M14605)	Sw=Fw/2-159,3 mm	4 pcs-τμχ	620-69-100-03		Brush weatherstripping pile 6,9x10mm 4P Βουρτσάκι 6,9x10mm 4P	8 Fh
Glass unit height Ύψος υαλοπίνακα	Fh-188,6mm	2 pcs-τμχ	620-69-107-03		Brush weatherstripping pile 6,9x7mm 4P Βουρτσάκι 6,9x7mm 4P	8Sw
Glass unit width Πλάτος υαλοπίνακα	Gw=Fw/2-137,7 mm		620-69-106-03		Brush weatherstripping pile 6,9x6mm 4P Βουρτσάκι 6,9x6mm 4P	2Sh+8Sw 4Fw
Adjoining profile height M14614 Ύψος μπινού M14614	Fh-107 mm	2 pcs-τμχ	200-09-004-01		Glazing Wedge EPDM Gasket 4mm Black Σφήνα EPDM 4mm Μαύρη	8 (Sh+Sw)
Sash shutter profile height (M14611) Ύψος προφίλ παντζουριού (M14611)	Fh-60 mm	4 pcs-τμχ	660-00-450-00		Inox railing guide Ανοξείδωτος οδηγός	2Fw 2Fw
Sash shutter profile width (M14611) Πλάτος προφίλ παντζουριού (M14611)	Fw/2-25,3 mm	4 pcs-τμχ	240-00-312-01		Frame guide M312 gasket Ελαστικό οδηγού M312	4Fw
Ύψος αρμοκάλυπτου (S35019) Trimming height (S35019)	Fh	4 pcs-τμχ	767-00-302-03		Meeting stiling gasket S350 EPDM black Ελαστικό φιλιητού S350 EPDM μαύρο	2 Sh
Ύψος πρόσθετου (S380) Additional profile height (S380)	Fh	4 pcs-τμχ	660-00-100-00		Stopper for sliding sash 10mm for sash 7,5mm gap Stopper συρομενου 10mm για διακενο φυλλων 7,5mm	6 τμχ. - pieces
			311-14-614-03		Adjoining profile M14614 end cap Τάπα μπινί M14614	2 pair-ζεύγος
			650-14-604-00		Shock absorber for M14604 sash Αμορτισέρ φύλλου M14604	4 pcs-τμχ
			240-00-462-01		Gasket for hook Ελαστικό γάντζου	2 Fh
			290-00-005-00		Τακάκι τζαμιού 5mm Setting Block 5mm	4 Fh/400mm

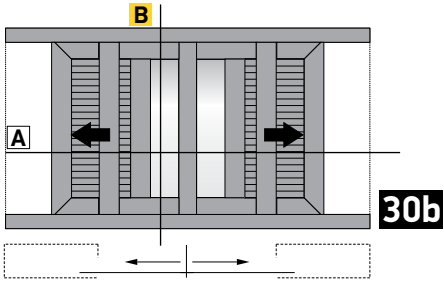

Two-sash pocket sliding window with shutter 90° cut
 Δίφυλλο χωνευτό με παντζούρι 90° κοπή

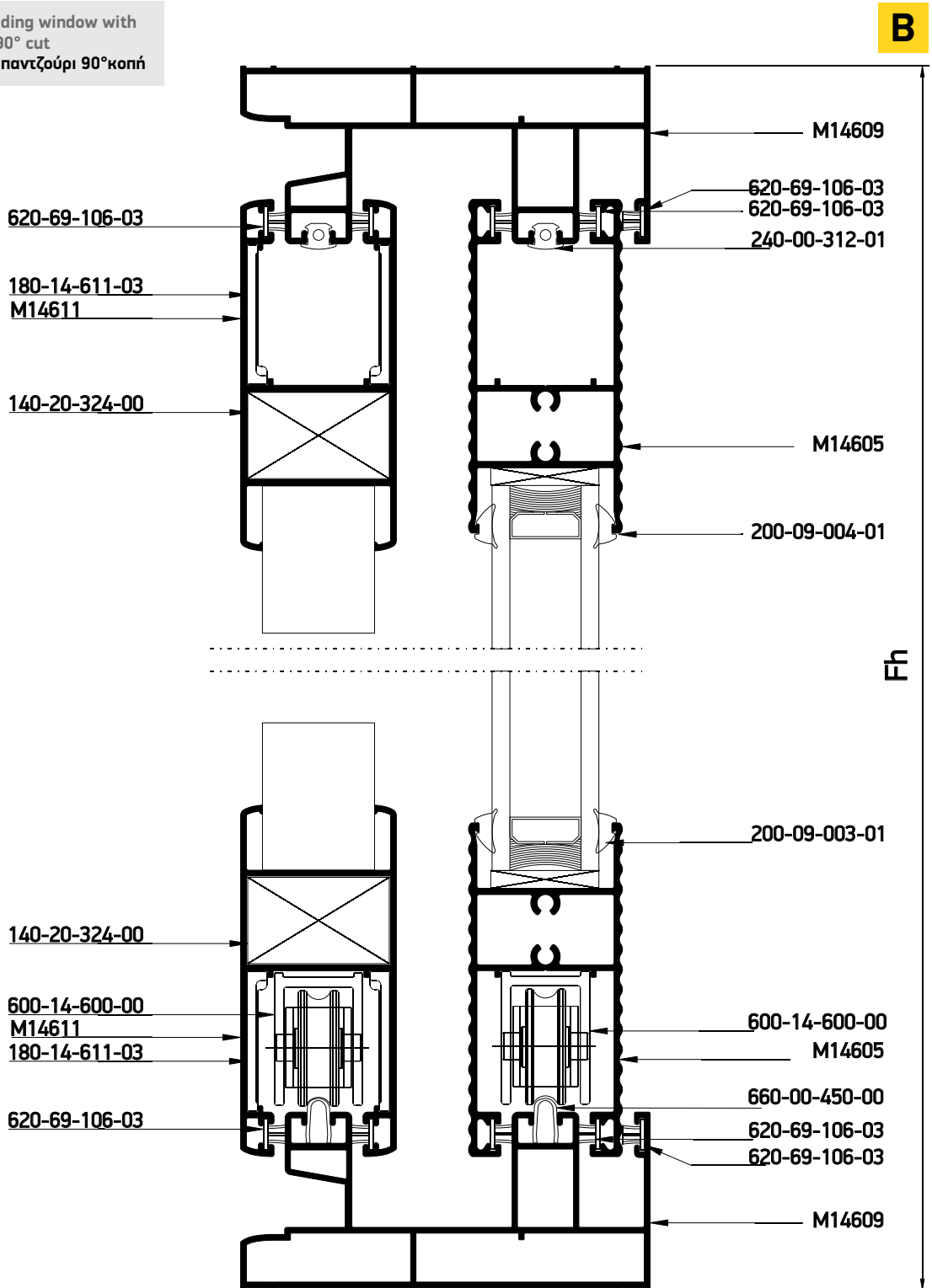

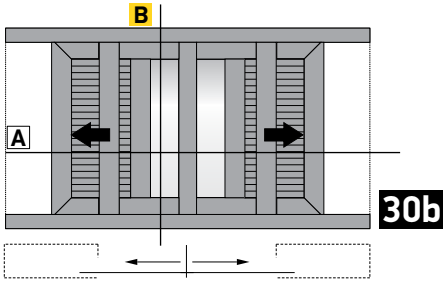

Two-sash pocket sliding window with shutter 90° cut
Δίφυλλο χωνευτό με παντζούρι 90° κοπή

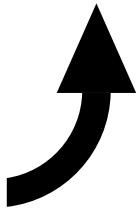

Κάθετη
απεικόνιση 90°
Rotate view 90°

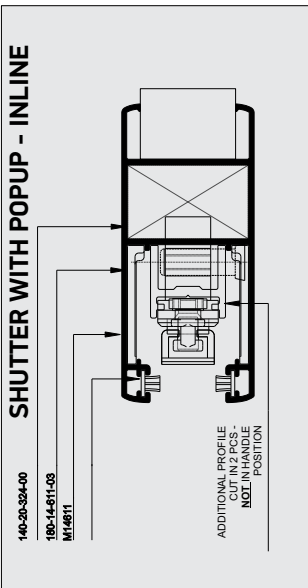

A

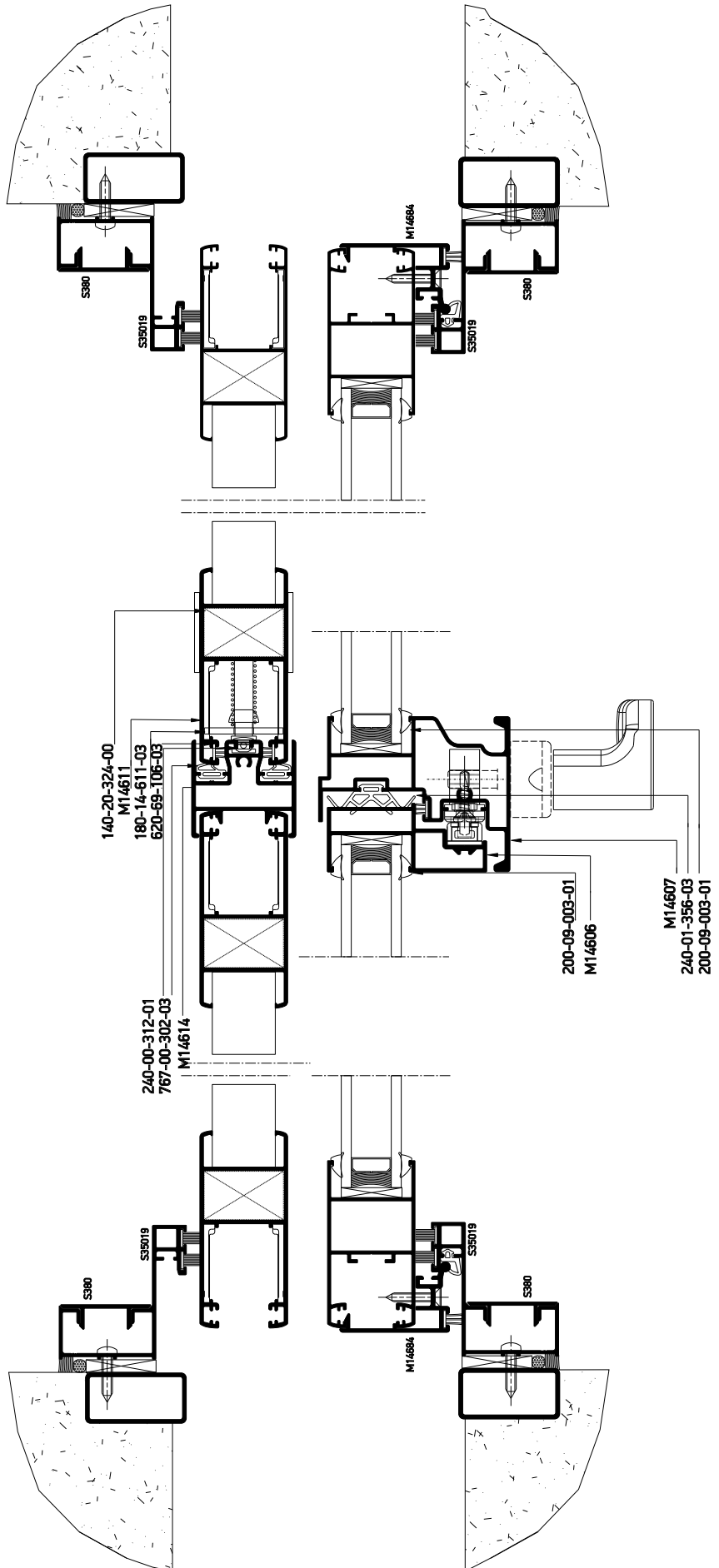

Profile cuttings-Κονές προφίλ			Accessory cuttings-Κονές εξαρτημάτων			
			Code-Κωδικός	Accessory Εξάρτημα	Description Περιγραφή	Quantity-Ποσότητα
Upper frame rail width (M14609) Πλάτος άνω οδηγού (M14609)	Fw+600 mm	1 pcs-τμχ	600-14-600-00		M14600 Roller Ράουλο M14600	8 pcs-τμχ
Bottom frame rail width (M14609) Πλάτος κάτω οδηγού (M14609)	2Fw	1 pcs-τμχ	311-14-604-03		Connector for M14600 transom to sash profile Σύνδεσμος ταμπλά-φύλλου M14600	4 pair-ζεύγος
Sash profile height (M14604) Ύψος προφίλ φύλλου (M14604)	Sh=Fh-62.6 mm	2 pcs-τμχ	852-14-600-01		Κατεργαστικό φύλλου M14600 Miling tool for M14600 sash	1 pcs-τμχ
Transom sash width (M14605) Πλάτος ταμπλά φύλλου (M14605)	Sw=Fw/2-114,3 mm	4 pcs-τμχ	620-69-100-03		Brush weatherstripping pile 6,9x10mm 4P Βουρτσάκι 6,9x10mm 4P	8 Fh
			620-69-107-03		Brush weatherstripping pile 6,9x7mm 4P Βουρτσάκι 6,9x7mm 4P	8Sw
Glass unit height Ύψος υαλοπίνακα	Fh-188,6 mm	2 pcs-τμχ	620-69-106-03		Brush weatherstripping pile 6,9x6mm 4P Βουρτσάκι 6,9x6mm 4P	2Sh+8Sw 4Fw
			200-09-004-01		Glazing Wedge EPDM Gasket 4mm Black Σφήνα EPDM 4mm Μαύρη	8 (Sh+Sw)
Glass unit width Πλάτος υαλοπίνακα	Gw=Fw/2-92,7 mm	2 pcs-τμχ	660-00-450-00		Inox railing guide Ανοξείδωτος οδηγός	2Fw 2Fw
			240-14-345-03		Central seal M14600 34.5mm Κεντρικό στεγανωτικό M14600 34.5mm	1 pair-ζεύγος
Ύψος προφίλ μπιβιού (M14606) Adjoining profile height (M14606)	Fh-62.6 mm	1 pcs-τμχ	240-01-356-03		Gasket for narrow meeting stile S356 black Ελαστικό στενού φύλλου S356 για φιλιτά μαύρο	1 Sh
			311-14-602-03		Connector pair for adjoining profile M14607 Ζεύγος συνδέσμου βασικού μπιβιού M14607	1 pair-ζεύγος
Adjoining profile height M14614 Ύψος μπιβιού M14614	Fh-107 mm	1 pcs-τμχ	240-00-312-01		Frame guide M312 gasket Ελαστικό οδηγού M312	4Fw 1Sh
			311-14-603-03		Connector pair for adjoining profile M14606 Ζεύγος συνδέσμου βασικού μπιβιού M14606	1 pair-ζεύγος
Sash shutter profile height (M14611) Ύψος προφίλ φύλλου παντζουριού (M14611)	Fh-60 mm	4 pcs-τμχ	767-00-302-03		Meeting stiling gasket S350 EPDM black Ελαστικό φιλιτού S350 EPDM μαύρο	2 Sh
			660-00-100-00		Stopper for sliding sash 10mm for sash 7,5mm gap Stopper στρομενου 10mm για διακενο φυλλων 7,5mm	6 pcs-τμχ
Sash shutter profile width (M14611) Πλάτος προφίλ φύλλου παντζουριού (M14611)	Fw/2-24,5 mm	4 pcs-τμχ	311-14-614-03		Adjoining profile M14614 end cap Τάπα μπιβί M14614	2 pair-ζεύγος
			240-00-462-01		Gasket for hook Ελαστικό γάντζου	2 Fh
			290-00-005-00		Τακάκι τζαμιού 5mm Setting Block 5mm	4 Fh/400mm

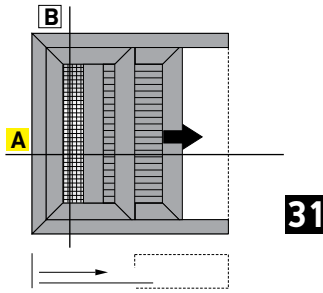

Single sash pocket sliding window with glass - fly screen & shutter
Μονόφυλλο χωνευτό συρόμενο 45°κοπή, με σίτα και παντζούρι

B

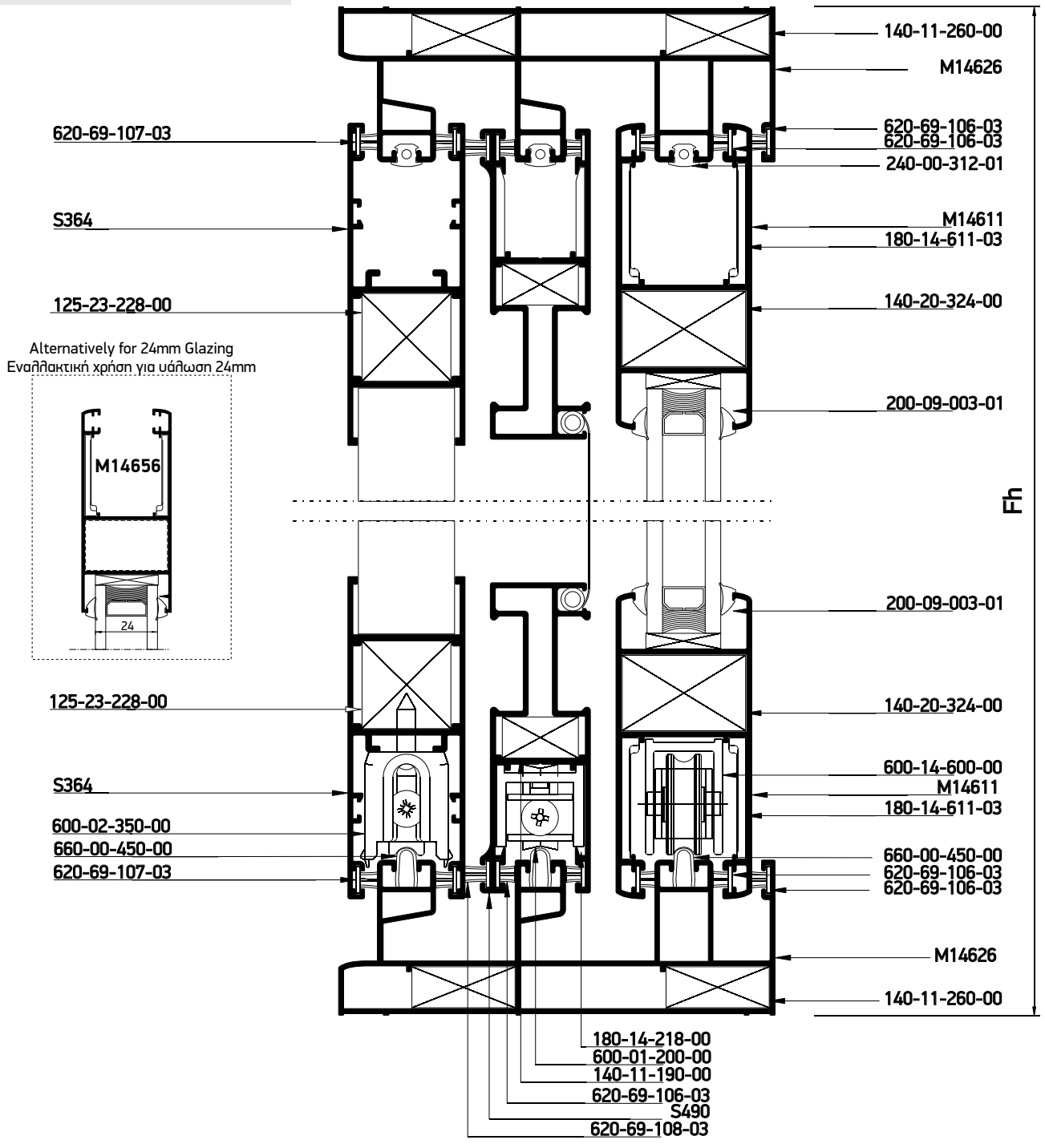

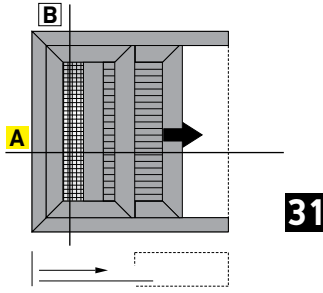

Single sash pocket sliding window with glass - fly screen & shutter
Μονόφυλλο χωνευτό συρόμενο 45° κοπή, με σήτα και παντζούρι

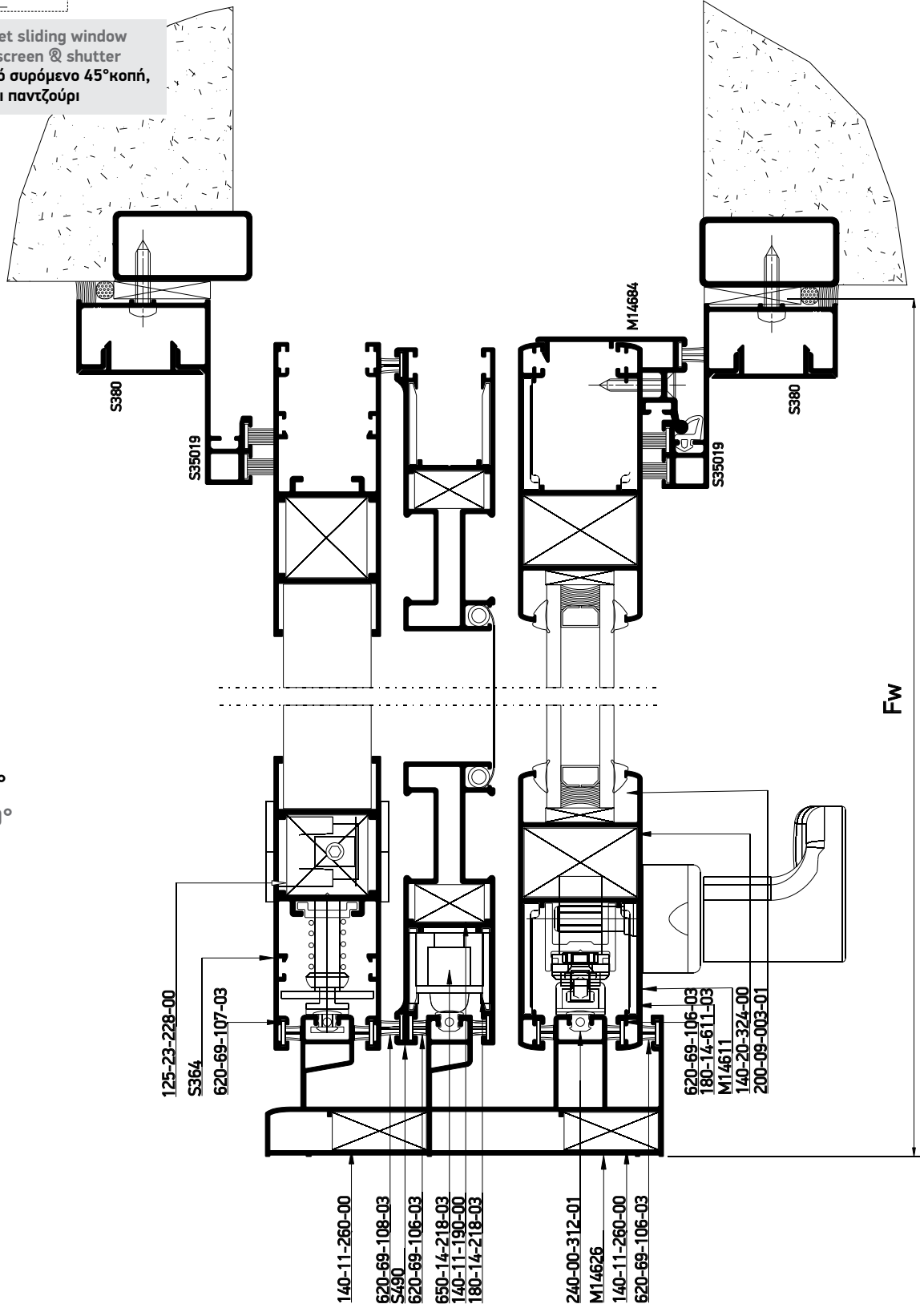

Κάθετη
απεικόνιση 90°
Rotate view 90°

A

Profile cuttings-Κονές προφίλ			Accessory cuttings-Κονές εξαρτημάτων			
			Code-Κωδικός	Accessory Εξάρτημα	Description Περιγραφή	Quantity-Ποσότητα
Upper frame rail width (M14626) Πλάτος άνω οδηγού (M14626)	Fw+300 mm	1 pcs-τμχ	140-11-260-00		Die casted corner cleat 10,6x26,2mm Γωνία σύνδεσης χυτή 10,6x26,2mm	4 pcs-τμχ
Bottom frame rail width (M14626) Πλάτος κάτω οδηγού (M14626)	2Fw	1 pcs-τμχ	140-20-324-00		Monticelli corner for M14611 profile Σύνδεσμος Monticelli για M14611	4 pcs-τμχ
Frame rail height (M14626) Υψος οδηγού (M14626)	Fh	1 pcs-τμχ	180-14-611-03		Alignment corner for M14611 sash profile Γωνία επιπεδότητας φύλλου M14611	8 pcs-τμχ
Υψος αρμοκάθικτρου (S35019) Trimming height (S35019)	Fh	4 pcs-τμχ	125-23-228-00		Mechanical corner cleat 23x22,8mm Μηχανική γωνία σύνδεσης 23x22,8mm	4 pcs-τμχ
Υψος πρόσθετου (S380) Additional profile height (S380)	Fh	4 pcs-τμχ	600-14-600-00		M14600 Roller Ράουλο M14600	2 pcs-τμχ
			600-02-350-00		Roller plastic double for S350 Ράουλο διπλό πλαστικό S350	2 pcs-τμχ
Sash profile height (M14611) Υψος προφίλ φύλλου (M14611)	Fh-60 mm	2 pcs-τμχ	620-69-100-03		Brush weatherstripping pile 6,9x10mm 4P Βουρτσάκι 6,9x10mm 4P	4 Fh
			620-69-108-03		Brush weatherstripping pile 6,9x8mm 4P Βουρτσάκι 6,9x8mm 4P	2(Sw+Sh)
Sash profile width (M14611) Πλάτος προφίλ φύλλου (M14611)	Fw-46,2 mm	2 pcs-τμχ	620-69-107-03		Brush weatherstripping pile 6,9x7mm 4P Βουρτσάκι 6,9x7mm 4P	4Sw+2Sh
			620-69-106-03		Brush weatherstripping pile 6,9x6mm 4P Βουρτσάκι 6,9x6mm 4P	2Sh+4Sw 2Fw+1Fh
Glass unit height Υψος υαλοπίνακα	Fh-197 mm	1 pcs-τμχ	200-09-004-01		Glazing Wedge EPDM Gasket 4mm Black Σφήνα EPDM 4mm Μαύρη	4 (Sh+Sw)
			650-14-218-00		Shock absorber for flyscreens Αμορτισέρ φύλλων σίτας	1 pcs-τμχ
Glass unit width Πλάτος υαλοπίνακα	Fw-183,1 mm	1 pcs-τμχ	660-00-450-00		Inox railing guide Ανοξείδωτος οδηγός	2Fw-34mm 2Fw-34mm 2Fw-34mm
			240-00-312-01		Frame guide M312 gasket Ελαστικό οδηγού M312	3Fw+3Fh
Sash shutter profile height (S364) Υψος προφίλ φύλλου παντζουριού (S364)	Fh-60 mm	2 pcs-τμχ	660-00-100-00		Stopper for sliding sash 10mm for sash 7,5mm gap Stopper συρομενου 10mm για διακενο φυλλων 7,5mm	4 pcs-τμχ
			650-14-611-00		Shock absorber for M14611 sash Αμορτισέρ φύλλου M14611	2 pcs-τμχ
Sash shutter profile width (S364) Πλάτος προφίλ φύλλου παντζουριού (S364)	Fw-46,2 mm	2 pcs-τμχ	240-00-462-01		Gasket for hook Ελαστικό γάντζου	1 Fh
			290-00-005-00		Τακάκι τζαμιού 5mm Setting Block 5mm	2 Fh/400mm
Flyscreen profile cuttings-Κονές προφίλ σίτας			Accessory cuttings for flyscreen-Κονές εξαρτημάτων σίτας			
			Code-Κωδικός	Accessory Εξάρτημα	Description Περιγραφή	Quantity-Ποσότητα
Flyscreen sash width S490 Πλάτος φύλλου σίτας S490	Fw-49,2 mm	2 pcs-τμχ	140-11-190-00		Die cast corner cleat 10,6x19mm Γωνία σύνδεσης χυτή 10,6x19mm	4 pcs-τμχ
Flyscreen sash height S490 Υψος φύλλου σίτας S490	Fh-63mm	2 pcs-τμχ	600-01-200-00		Single Roller Φ22 Μονό ράουλο Φ22	2 pcs-τμχ
			180-14-218-00		Alignment corner M14218 Γωνία επιπεδότητας M14218	8 pcs-τμχ
			240-14-649-XX		Pvc συγκράτησης σίτας Pvc for Fly Screen Sash	2 Sh 2 Sw

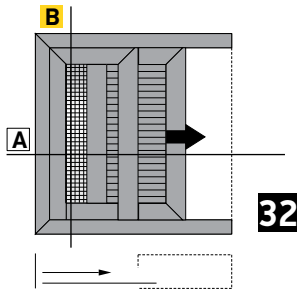

Single sash pocket sliding window in 90°/45° assembly with glass, fly screen & shutter
Μονόφυλλο χωνευτό με 90°/45° κοπή στο κάτω/πάνω μέρος του φύλλου, με σήτα και παντζούρι

B

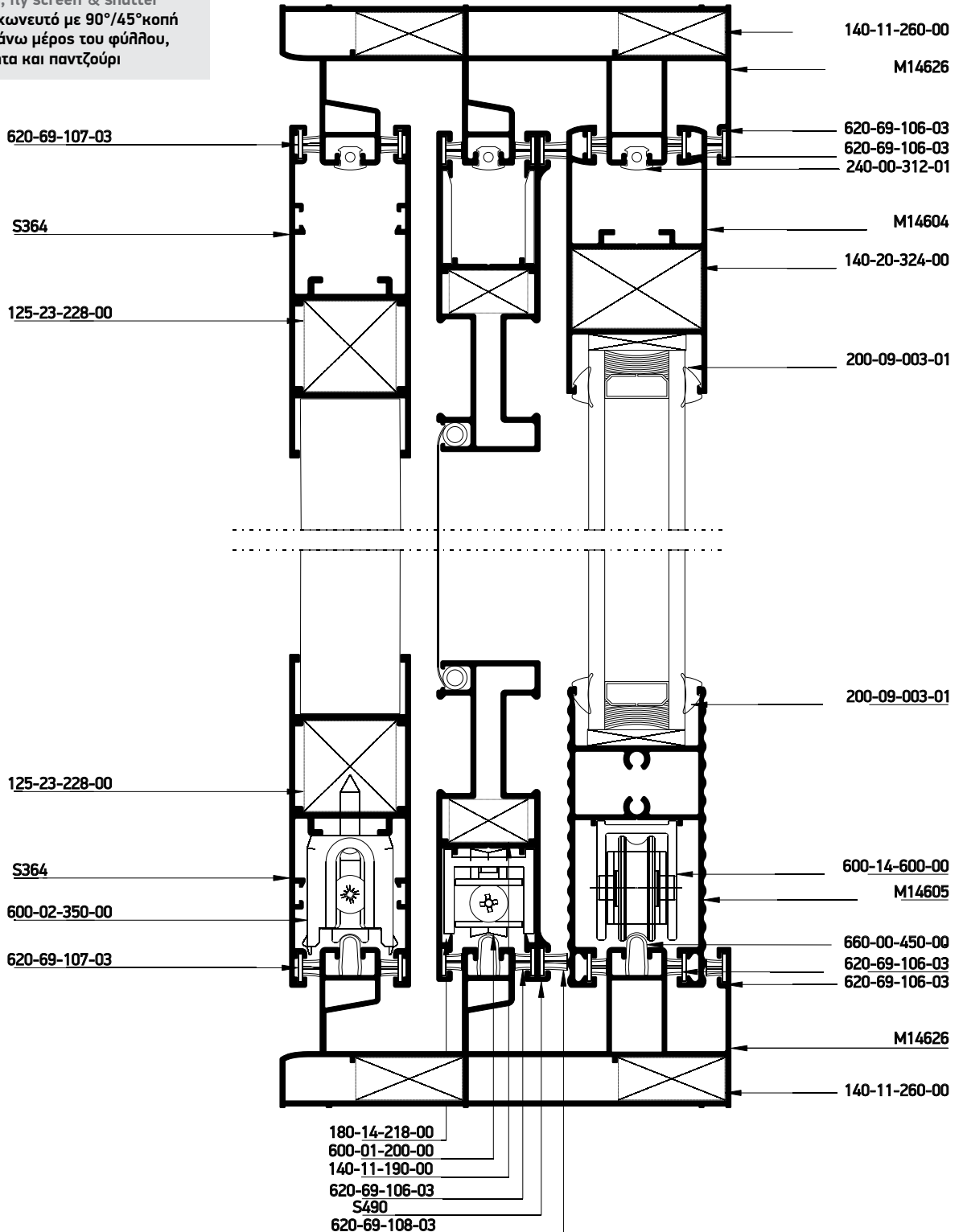

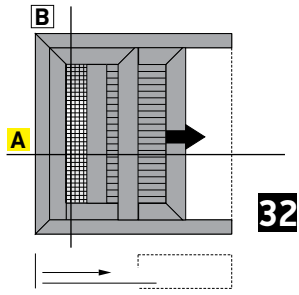

Single sash pocket sliding window in 90°/45° assembly with glass, fly screen & shutter
Μονόφυλλο χωνευτό με 90°/45° κοπή στο κάτω/πάνω μέρος του φύλλου, με σήτα και παντζούρι

A

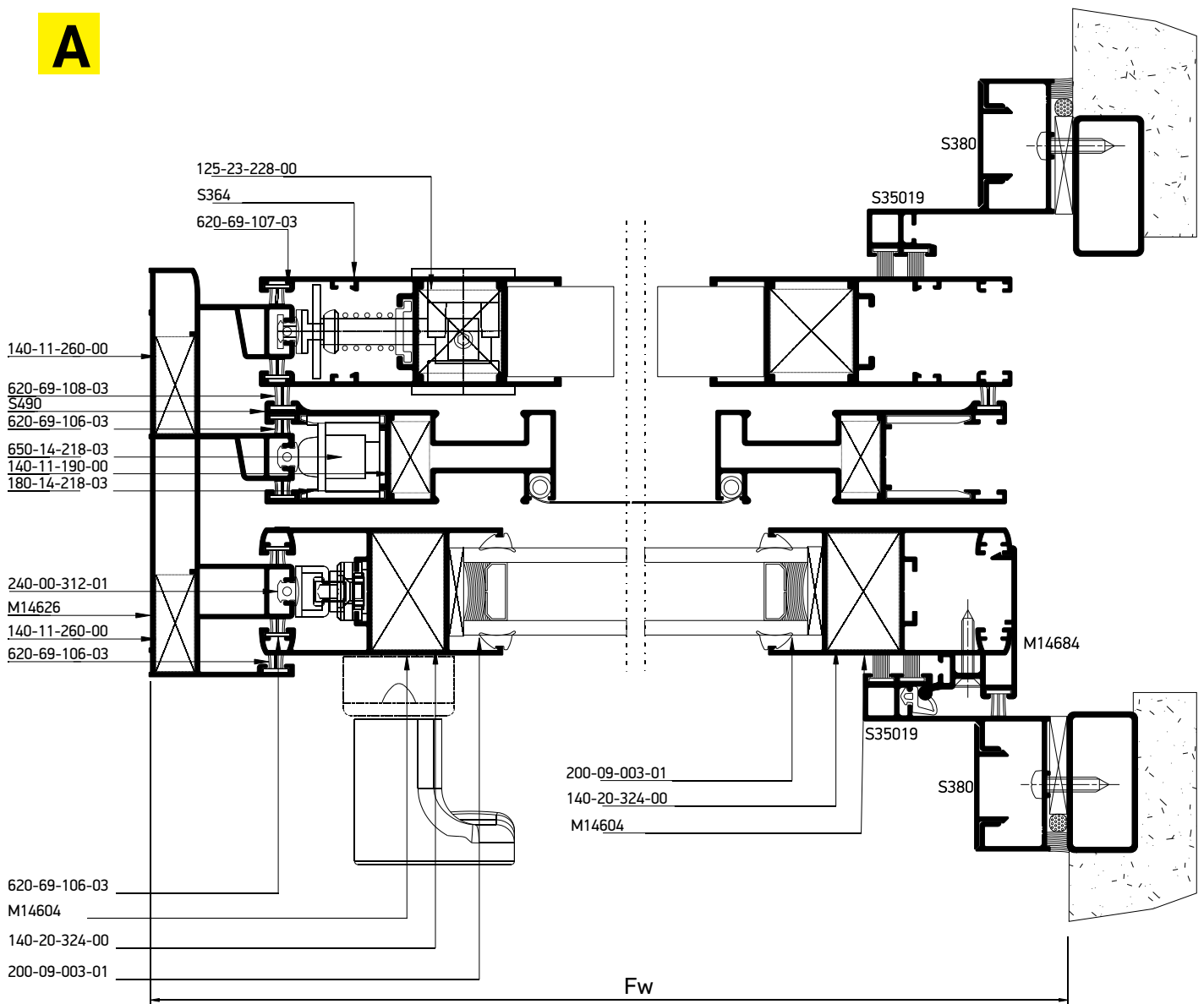

Profile cuttings-Κονές προφίλ			Accessory cuttings-Κονές εξαρτημάτων			
			Code-Κωδικός	Accessory Εξάρτημα	Description Περιγραφή	Quantity-Ποσότητα
Upper frame rail width (M14626) Πλάτος άνω οδηγού (M14626)	Fw+300 mm	1 pcs-τμχ	140-11-260-00		Die casted corner cleat 10,6x26,2mm Γωνία σύνδεσης χατή 10,6x26,2mm	4 pcs-τμχ
			140-20-324-00		Monticelli corner for M14611 profile Σύνδεσμος Monticelli για M14611	2 pcs-τμχ
Bottom frame rail width (M14626) Πλάτος κάτω οδηγού (M14626)	2Fw	1 pcs-τμχ	125-23-228-00		Mechanical corner cleat 23x22,8mm Μηχανική γωνία σύνδεσης 23x22,8mm	4 pcs-τμχ
			600-14-600-00		M14600 Roller Ράουλο M14600	2 pcs-τμχ
Frame rail height (M14626) Υψος οδηγού (M14626)	Fh	1 pcs-τμχ	600-02-350-00		Roller plastic double for S350 Ράουλο διπλό πλαστικό S350	2 pcs-τμχ
			311-14-604-03		Connector for M14600 transom to sash profile Σύνδεσμος ταμηλά-φύλλου M14600	1 pair-ζεύγος
Υψος αρμοκάθικτου (S35019) Trimming height (S35019)	Fh	2 pcs-τμχ	852-14-600-01		Κατεργαστικό φύλλου M14600 Miling tool for M14600 sash	1 pcs-τμχ
			620-69-100-03		Brush weatherstripping pile 6,9x10mm 4P Βουρτσάκι 6,9x10mm 4P	4 Fh
Υψος πρόσθετου (S380) Additional profile height (S380)	Fh	2 pcs-τμχ	620-69-108-03		Brush weatherstripping pile 6,9x8mm 4P Βουρτσάκι 6,9x8mm 4P	2Sw+2Sh
			620-69-107-03		Brush weatherstripping pile 6,9x7mm 4P Βουρτσάκι 6,9x7mm 4P	4Sw+3Sh
Sash profile height (M14604) Υψος προφίλ φύλλου (M14604)	Fh-61.3 mm	2 pcs-τμχ	620-69-106-03		Brush weatherstripping pile 6,9x6mm 4P Βουρτσάκι 6,9x6mm 4P	4Sh+10Sw 4Fw+1Fh
			200-09-004-01		Glazing Wedge EPDM Gasket 4mm Black Σφήνα EPDM 4mm Μαύρη	4 (Sh+Sw)
Sash profile width (M14604) Πλάτος προφίλ φύλλου (M14604)	Fw-46,2 mm	1 pcs-τμχ	650-14-218-00		Shock absorber for flyscreens Αμορτισέρ φύλλων σίτας	1 pcs-τμχ
			240-00-312-01		Frame guide M312 gasket Ελαστικό οδηγού M312	6Fw+3Fh
Glass unit height Υψος υαλοπίνακα	Fh-180,5 mm	1 pcs-τμχ	660-00-450-00		Inox railing guide Ανοξείδωτος οδηγός	2Fw-34mm 2Fw-34mm 2Fw-34mm
			660-00-100-00		Stopper for sliding sash 10mm for sash 7,5mm gap Stopper συρομενου 10mm για διακενο φυλλων 7,5mm	4 pcs-τμχ
Glass unit width Πλάτος υαλοπίνακα	Fw-158,6 mm	1 pcs-τμχ	650-14-604-00		Shock absorber for M14604 sash Αμορτισέρ φύλλου M14604	2 pcs- τμχ
			240-00-462-01		Gasket for hook Ελαστικό γάντζου	1 Fh
Sash shutter profile height (S364) Υψος προφίλ παντζουριού (S364)	Fh-60 mm	2 pcs-τμχ	290-00-005-00		Τακάκι τζαμιού 5mm Setting Block 5mm	2 Fh/400mm
			Accessory cuttings for flyscreen-Κονές εξαρτημάτων σίτας			
Sash shutter profile width (S364) Πλάτος προφίλ παντζουριού (S364)	Fw-46,2 mm	2 pcs-τμχ	140-11-190-00		Die cast corner cleat 10,6x19mm Γωνία σύνδεσης χατή 10,6x19mm	4 pcs-τμχ
			600-01-200-00		Single Roller Φ22 Μονό ράουλο Φ22	2 pcs-τμχ
Flyscreen sash width (S490) Πλάτος φύλλου σίτας (S490)	Fw-49,2 mm	2 pcs-τμχ	180-14-218-00		Alignment corner M14218 Γωνία επιπεδότητας M14218	8 pcs-τμχ
			240-14-649-XX		Pvc συγκράτησης σίτας Pvc for Fly Screen Sash	2 Sh 2 Sw
Flyscreen profile cuttings-Κονές προφίλ σίτας						
Flyscreen sash height (S490) Υψος φύλλου σίτας (S490)	Fh-63 mm	2 pcs-τμχ				

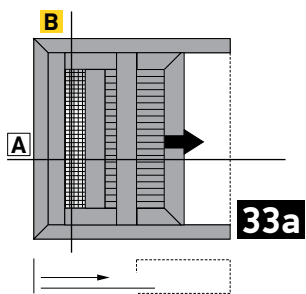

One-sash pocket sliding window 90° cut with flyscreen & shutter
Μονόφυλλο χωνευτό με 90° κοπή, με σήτα και παντζούρι

B

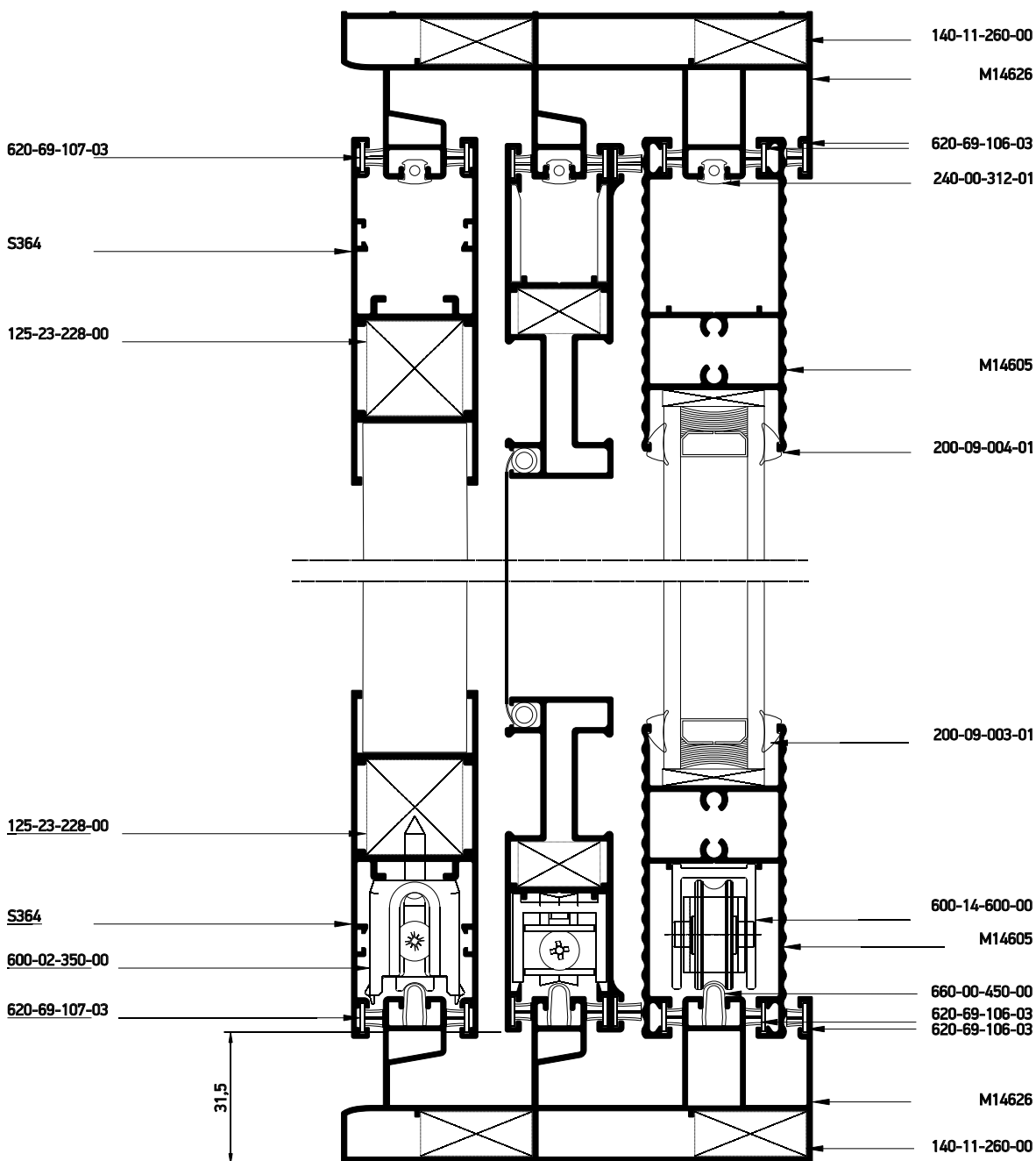

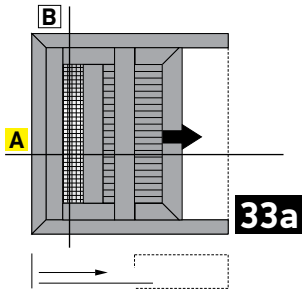

One-sash pocket sliding window 90° cut with flyscreen & shutter
Μονόφυλλο χωνευτό με 90° κοπή, με σήτα και παντζούρι

A

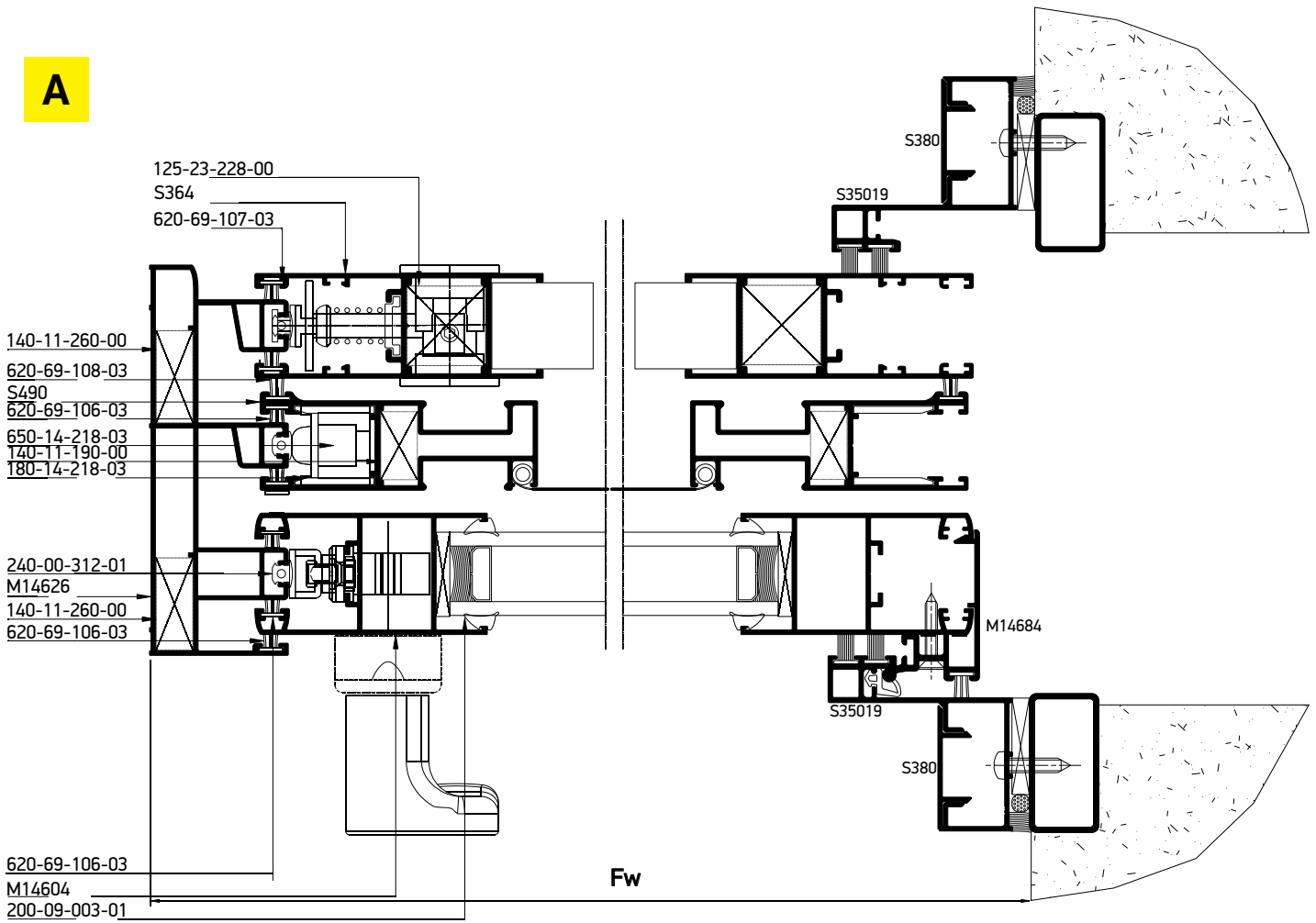

Profile cuttings-Κονές προφίλ			Accessory cuttings-Κονές εξαρτημάτων			
			Code-Κωδικός	Accessory Εξάρτημα	Description Περιγραφή	Quantity-Ποσότητα
Upper frame rail width (M14626) Πλάτος άνω οδηγού (M14626)	Fw+300 mm	1 pcs-τμχ	140-11-260-00		Die casted corner cleat 10,6x26,2mm Γωνία σύνδεσης χυτή 10,6x26,2mm	4 pcs-τμχ
			125-23-228-00		Mechanical corner cleat 23x22,8mm Μηχανική γωνία σύνδεσης 23x22,8mm	4 pcs-τμχ
Bottom frame rail width (M14626) Πλάτος κάτω οδηγού (M14626)	2Fw	1 pcs-τμχ	600-14-600-00		M14600 Roller Ράουλο M14600	2 pcs-τμχ
			600-02-350-00		Roller plastic double for S350 Ράουλο διπλό πλαστικό S350	2 pcs-τμχ
Frame rail height (M14626) Υψος οδηγού (M14626)	Fh	1 pcs-τμχ	311-14-604-03		Connector for M14600 transom to sash profile Σύνδεσμος ταμπλά-φύλλου M14600	2 pair-ζεύγη
			852-14-600-01		Κατεργαστικό φύλλου M14600 Miling tool for M14600 sash	1 pcs-τμχ
Υψος αρμοκάθικτου (S35019) Trimming height (S35019)	Fh	2 pcs-τμχ	620-69-100-03		Brush weatherstripping pile 6,9x10mm 4P Βουρτσάκι 6,9x10mm 4P	4 Fh
			620-69-108-03		Brush weatherstripping pile 6,9x8mm 4P Βουρτσάκι 6,9x8mm 4P	2Sw+2Sh
Υψος πρόσθετου (S380) Additional profile height (S380)	Fh	2 pcs-τμχ	620-69-107-03		Brush weatherstripping pile 6,9x7mm 4P Βουρτσάκι 6,9x7mm 4P	4Sw+2Sh
			620-69-106-03		Brush weatherstripping pile 6,9x6mm 4P Βουρτσάκι 6,9x6mm 4P	4Sh+10Sw 4Fw+1Fh
Sash profile height (M14604) Υψος προφίλ φύλλου (M14604)	Fh-62.6 mm	4 pcs-τμχ	200-09-004-01		Glazing Wedge EPDM Gasket 4mm Black Σφήνα EPDM 4mm Μαύρη	4 (Sh+Sw)
			650-14-218-00		Shock absorber for flyscreens Αμορτισέρ φύλλων σίτας	1 pcs-τμχ
Transom sash width (M14605) Πλάτος ταμπλά φύλλου (M14605)	Fw-180 mm	2 pcs-τμχ	240-00-312-01		Frame guide M312 gasket Ελαστικό οδηγού M312	6Fw+3Fh
			660-00-450-00		Inox railing guide Ανοξείδωτος οδηγός	2Fw-34mm 2Fw-34mm 2Fw-34mm
Glass unit height Υψος υαλοπίνακα	Fh-188,6 mm	1 pcs-τμχ	660-00-100-00		Stopper for sliding sash 10mm for sash 7,5mm gap Stopper συρομενου 10mm για διακενο φυλλων 7,5mm	4 τμχ. - pieces
			650-14-604-00		Shock absorber for M14604 sash Αμορτισέρ φύλλου M14604	2 pcs-τμχ
Glass unit width Πλάτος υαλοπίνακα	Fw-158,6 mm	1 pcs-τμχ	240-00-462-01		Gasket for hook Ελαστικό γάντζου	1 Fh
			290-00-005-00		Τακάκι τζαμιού 5mm Setting Block 5mm	2 Fh/400mm
Sash shutter profile height (S364) Υψος προφίλ παντζουριού (S364)	Fh-60 mm	2 pcs-τμχ	650-14-604-00		Shock absorber for M14604 sash Αμορτισέρ φύλλου M14604	2 pcs-τμχ
			240-00-462-01		Gasket for hook Ελαστικό γάντζου	1 Fh
Sash shutter profile width (S364) Πλάτος προφίλ παντζουριού (S364)	Fw-46,2 mm	2 pcs-τμχ	290-00-005-00		Τακάκι τζαμιού 5mm Setting Block 5mm	2 Fh/400mm
			240-00-462-01		Gasket for hook Ελαστικό γάντζου	1 Fh
Flyscreen profile cuttings-Κονές προφίλ σίτας			Accessory cuttings for flyscreen-Κονές εξαρτημάτων σίτας			
			Code-Κωδικός	Accessory Εξάρτημα	Description Περιγραφή	Quantity-Ποσότητα
Flyscreen sash width (S490) Πλάτος φύλλου σίτας (S490)	Fw-49,2 mm	2 pcs-τμχ	140-11-190-00		Die cast corner cleat 10,6x19mm Γωνία σύνδεσης χυτή 10,6x19mm	4 pcs-τμχ
			600-01-200-00		Single Roller Φ22 Μονό ράουλο Φ22	2 pcs-τμχ
Flyscreen sash height (S490) Υψος φύλλου σίτας (S490)	Fh-63mm	2 pcs-τμχ	180-14-218-00		Alignment corner M14218 Γωνία επιπεδότητας M14218	8 pcs-τμχ
			240-14-649-XX		Pvc συγκράτησης σίτας Pvc for Fly Screen Sash	2 Sh 2 Sw

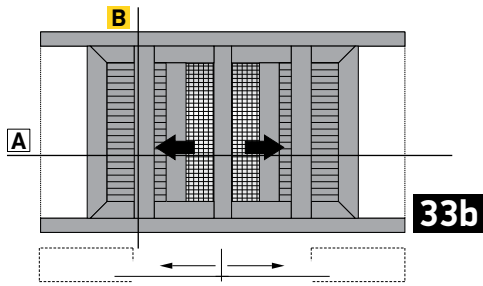

Double narrow sash pocket sliding window in meeting stile, narrow intelocking profile in 90° assembly with glass - fly screens & shutters
 Δίφυλλο χωνευτό με 90° κοπή, στενό μπινι με σήτα και παντζούρι

B

SHUTTER WITH POPUP - INLINE

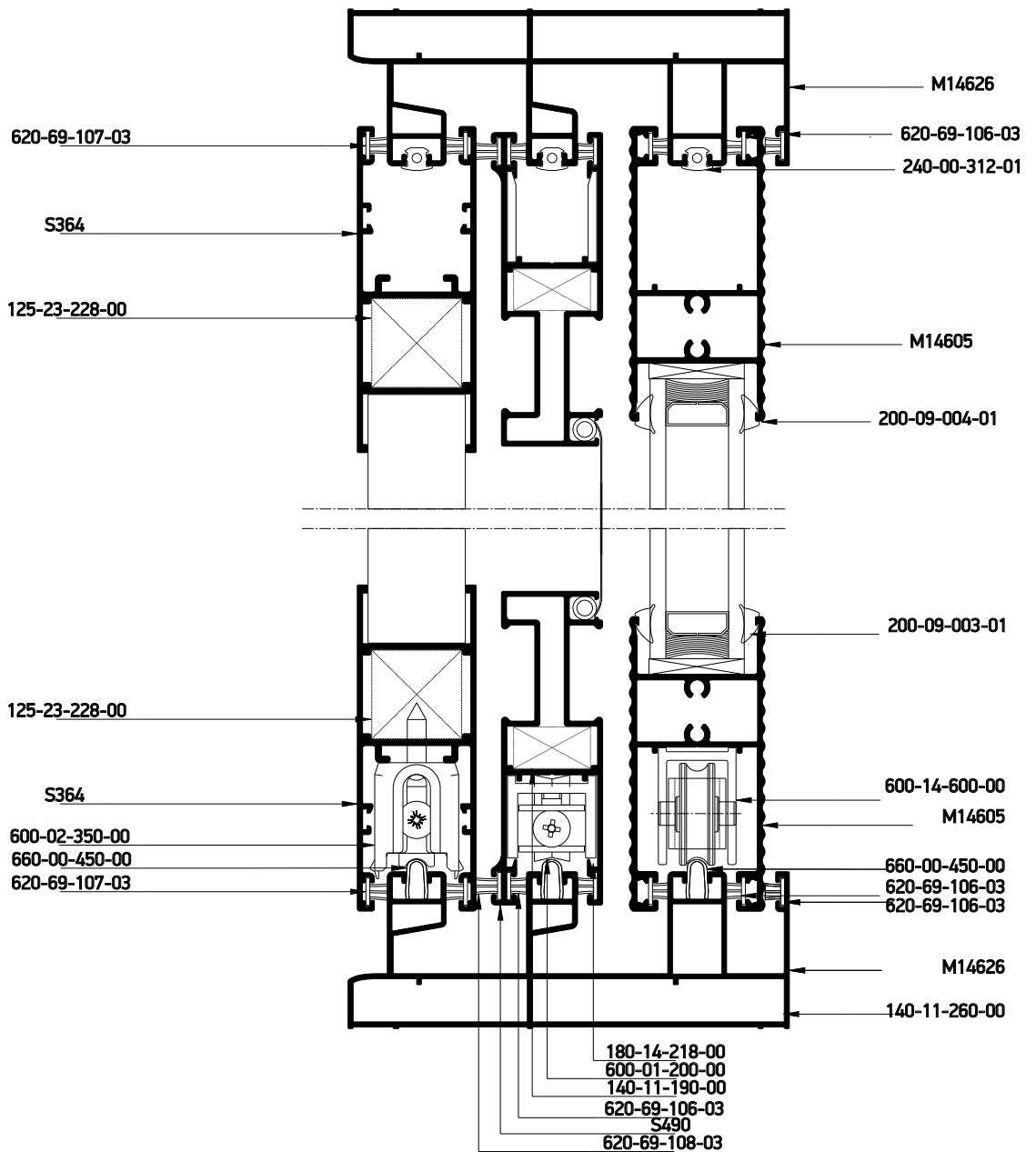
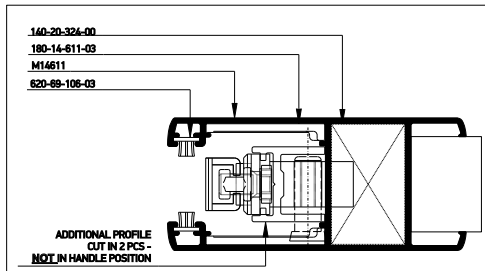

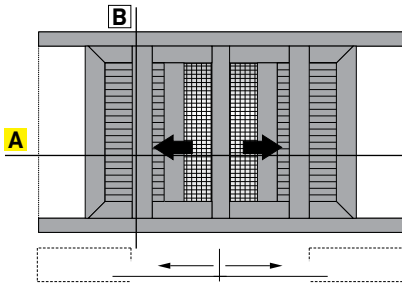

33b



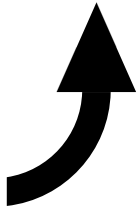
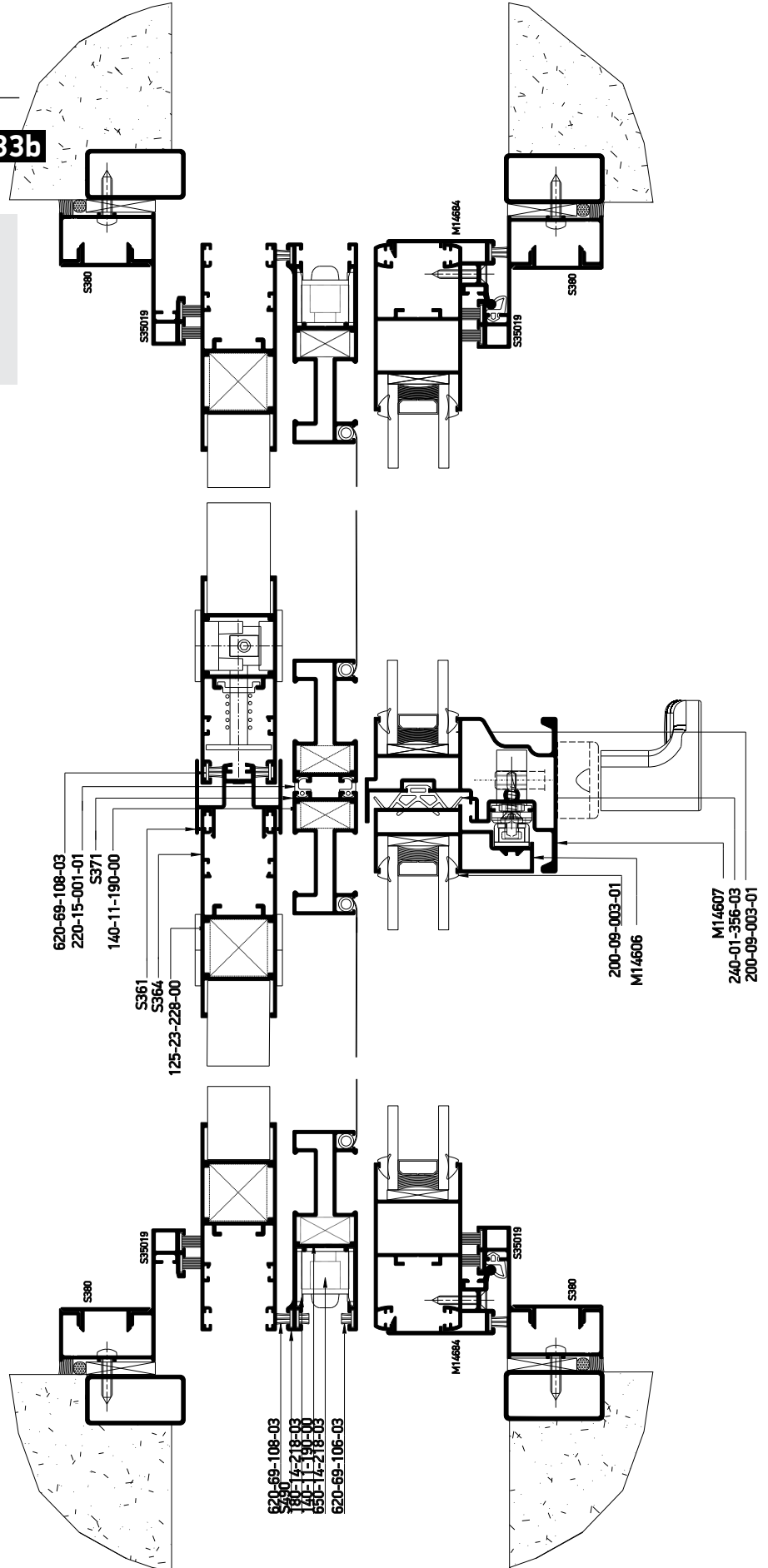

Double narrow sash pocket sliding window in meeting stile, narrow interlocking profile in 90° assembly with glass - fly screens & shutters
 Δίφυλλο χωνευτό με 90° κοπή, στενό μπινι με σήτα και παντζούρι



Κάθετη απεικόνιση 90°
 Rotate view 90°

A

Profile cuttings-Κονές προφίλ			Accessory cuttings-Κονές εξαρτημάτων			
			Code-Κωδικός	Accessory Εξάρτημα	Description Περιγραφή	Quantity-Ποσότητα
Upper frame rail width (M14626) Πλάτος άνω οδηγού (M14626)	Fw+600 mm	1 pcs-τμχ	600-14-600-00		M14600 Roller Ράουλο M14600	8 pcs-τμχ
Bottom frame rail width (M14626) Πλάτος κάτω οδηγού (M14626)	2Fw	1 pc-τμχ	311-14-604-03		Connector for M14600 transom to sash profile Σύνδεσμος ταμπλά-φύλλου M14600	4 pair-ζεύγος
Sash profile height (M14604) Ύψος προφίλ φύλλου (M14604)	Sh=Fh-62.6 mm	2 pcs-τμχ	852-14-600-01		Κατεργαστικό φύλλου M14600 Miling tool for M14600 sash	1 pcs-τμχ
Transom sash width (M14605) Πλάτος ταμπλά φύλλου (M14605)	Sw=Fw/2-119,8 mm	4 pcs-τμχ	620-69-100-03		Brush weatherstripping pile 6,9x10mm 4P Βουρτσάκι 6,9x10mm 4P	8 Fh
Glass unit height Ύψος υαλοπίνακα	Fh-188,6 mm	2 pcs-τμχ	620-69-107-03		Brush weatherstripping pile 6,9x7mm 4P Βουρτσάκι 6,9x7mm 4P	8Sw
Glass unit width Πλάτος υαλοπίνακα	Gw=Fw/2-92,8 mm		620-69-106-03		Brush weatherstripping pile 6,9x6mm 4P Βουρτσάκι 6,9x6mm 4P	2Sh+8Sw 4Fw
Ύψος προφίλ μπιναλιού (M14606) Adjoining profile height (M14606)	Fh-62.6 mm	1 pcs-τμχ	200-09-004-01		Glazing Wedge EPDM Gasket 4mm Black Σφήνα EPDM 4mm Μαύρη	8 (Sh+Sw)
Ύψος προφίλ μπιναλιού (M14607) Adjoining profile height (M14607)	Fh-62.6 mm	1 pcs-τμχ	660-00-450-00		Inox railing guide Ανοξείδωτος οδηγός	2Fw 2Fw
Adjoining profile height M14614 Ύψος μπιναλιού M14614	Fh-107 mm	1 pcs-τμχ	240-14-345-03		Central seal M14600 34.5mm Κεντρικό στεγανωτικό M14600 34.5mm	1 pair-ζεύγος
Sash shutter profile height (M14611) Ύψος προφίλ φύλλου παντζουριού (M14611)	Fh-60 mm	4 pcs-τμχ	240-01-356-03		Gasket for narrow meeting stile S356 black Ελαστικό στενού φύλλου S356 για φιλητά μαύρο	1 Sh
Sash shutter profile width (S364) Πλάτος προφίλ φύλλου παντζουριού (S364)	Fw/2-20,8 mm	4 pcs-τμχ	311-14-602-03		Connector pair for adjoining profile M14607 Ζεύγος συνδέσμου βασικού μπιναλιού M14607	1 pair-ζεύγος
			240-00-312-01		Frame guide M312 gasket Ελαστικό οδηγού M312	4Fw 1Sh
			311-14-603-03		Connector pair for adjoining profile M14606 Ζεύγος συνδέσμου βασικού μπιναλιού M14606	1 pair-ζεύγος
			767-00-302-03		Meeting stiling gasket S350 EPDM black Ελαστικό φιλητού S350 EPDM μαύρο	2 Sh
Flyscreen profile cuttings-Κονές προφίλ σίτας						
Flyscreen sash height S371 Ύψος φύλλου σίτας S371	Fh-124.4 mm	2 pcs-τμχ	660-00-100-00		Stopper for sliding sash 10mm for sash 7,5mm gap Stopper συρομενου 10mm για διακενο φυλλων 7,5mm	6 pcs-τμχ
Flyscreen sash height S490 Ύψος φύλλου σίτας S490	Fh-63mm	2 pcs-τμχ	311-14-614-03		Adjoining profile M14614 end cap Τάπα μπιναλιού M14614	2 pair-ζεύγος
Flyscreen sash width S490 Πλάτος φύλλου σίτας S490	a) FSw=Fw/2+9,2mm b) FSw-30.7mm	4 pcs-τμχ	240-00-462-01		Gasket for hook Ελαστικό γάντζου	2 Fh
			290-00-005-00		Τακάκι τζαμιού 5mm Setting Block 5mm	4 Fh/400mm

Accessory cuttings for flyscreen-Κοπές εξαρτημάτων σίτας			
Code-Κωδικός	Accessory Εξάρτημα	Description Περιγραφή	Quantity-Ποσότητα
140-11-190-00		Die cast corner cleat 10,6x19mm Γωνία σύνδεσης χυτή 10,6x19mm	4 pcs-τμχ
600-01-200-00		Single Roller Φ22 Μονό ράουλο Φ22	4 pcs-τμχ
180-14-218-00		Alignment corner M14218 Γωνία επιπεδότητας M14218	8 pcs-τμχ
240-14-649-XX		Pvc συγκράτησης σίτας Pvc for Fly Screen Sash	4 Sh 4 Sw

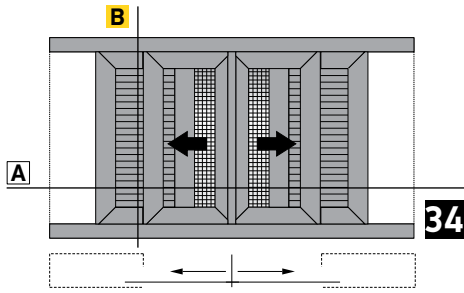

Double sash pocket sliding window in meeting stile, with glass - fly screens & shutters
Δίφυλλο χωνευτό συρόμενο 45° κοπή, με σήτα και παντζούρι

B

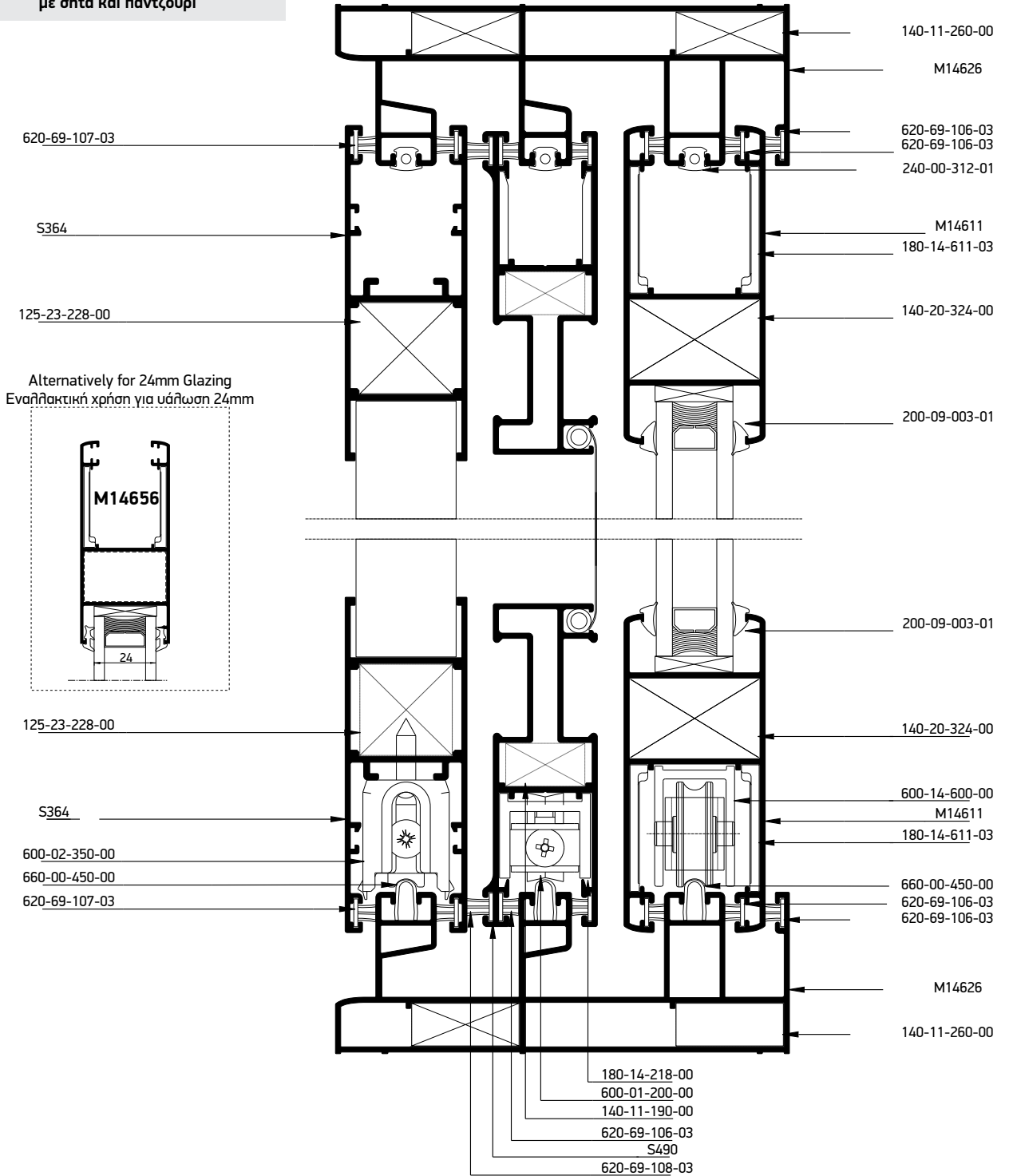

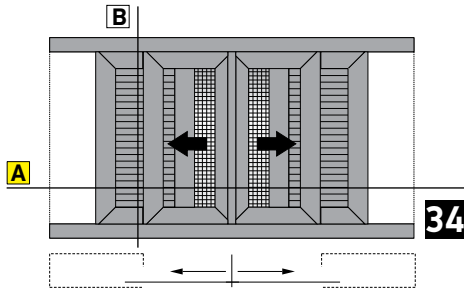

Double sash pocket sliding window in meeting stile, with glass - fly screens & shutters
Δίφυλλο χωνευτό συρόμενο 45° κοπή, με σήτα και παντζούρι

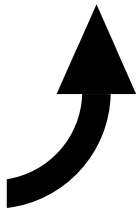

Κάθετη απεικόνιση 90°
Rotate view 90°

A

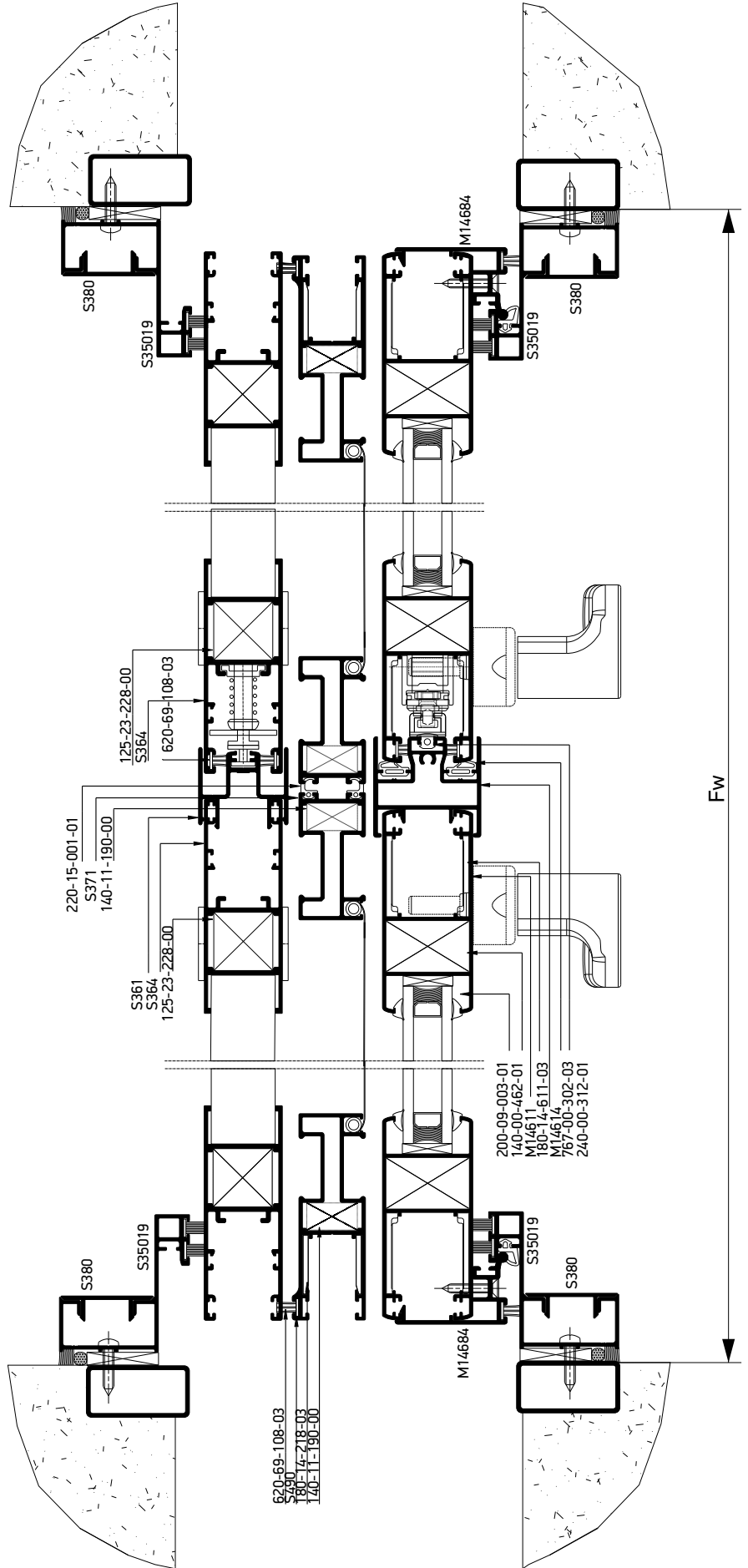

Profile cuttings-Κονές προφίλ			Accessory cuttings-Κονές εξαρτημάτων			
			Code-Κωδικός	Accessory Εξάρτημα	Description Περιγραφή	Quantity-Ποσότητα
Upper frame rail width (M14626) Πλάτος άνω οδηγού (M14626)	Fw+600 mm	1 pc-τμχ	140-20-324-00		Monticelli corner for M14611 profile Σύνδεσμος Monticelli για M14611	8 pcs-τμχ
Bottom frame rail width (M14626) Πλάτος κάτω οδηγού (M14626)	2Fw	1 pc-τμχ	180-14-611-03		Alignment corner for M14611 sash profile Γωνία επιπεδότητας φύλλου M14611	16 pcs-τμχ
Sash profile height (M14611) Ύψος προφίλ φύλλου (M14611)	Fh-60 mm	4 pcs-τμχ	125-23-228-00		Mechanical corner cleat 23x22,8mm Μηχανική γωνία σύνδεσης 23x22,8mm	8 pcs-τμχ
Sash profile width (M14611) Πλάτος προφίλ φύλλου (M14611)	Fw/2-25,3 mm	4 pcs-τμχ	600-14-600-00		M14600 Roller Ράουλο M14600	4 pcs-τμχ
Sash profile width (M14611) Πλάτος προφίλ φύλλου (M14611)	Fw/2-25,3 mm	4 pcs-τμχ	600-02-350-00		Roller plastic double for S350 Ράουλο διπλό πλαστικό S350	4 pcs-τμχ
Glass unit height Ύψος υαλοπίνακα	Fh-197 mm	2 pcs-τμχ	311-00-361-03		End cap for shutter meeting stile S361 black Τάπα μπινί παντζουριού S361 μαύρο	1 pair-ζεύγος
Glass unit width Πλάτος υαλοπίνακα	Fw/2-157,2 mm		620-69-100-03		Brush weatherstripping pile 6,9x10mm 4P Βουρτσάκι 6,9x10mm 4P	8 Fh
Sash shutter profile height (S364) Ύψος προφίλ φύλλου παντζουριού (S364)	Fh-60 mm	4 pcs-τμχ	620-69-108-03		Brush weatherstripping pile 6,9x8mm 4P Βουρτσάκι 6,9x8mm 4P	4Sw+4Sh
Sash shutter profile width (S364) Πλάτος προφίλ φύλλου παντζουριού (S364)	Fw/2-21,1 mm	4 pcs-τμχ	620-69-107-03		Brush weatherstripping pile 6,9x7mm 4P Βουρτσάκι 6,9x7mm 4P	8Sw
Sash shutter profile width (S364) Πλάτος προφίλ φύλλου παντζουριού (S364)	Fw/2-21,1 mm	4 pcs-τμχ	620-69-106-03		Brush weatherstripping pile 6,9x6mm 4P Βουρτσάκι 6,9x6mm 4P	2Sh 16Sw 4Fw
Shutter adjoining profile width (S361) Πλάτος προφίλ μπινί παντζουριού (S361)	Fh-100 mm	1 pcs-τμχ	200-09-004-01		Glazing Wedge EPDM Gasket 4mm Black Σφήνα EPDM 4mm Μαύρη	8 (Sh+Sw)
Ύψος αρμοκάθου πτρου (S35019) Trimming height (S35019)	Fh	4 pcs-τμχ	311-14-614-03		Adjoining profile M14614 end cap Τάπα μπινί M14614	1 pair-ζεύγος
Ύψος πρόσθετου (S380) Additional profile height (S380)	Fh	4 pcs-τμχ	240-00-312-01		Frame guide M312 gasket Ελαστικό οδηγού M312	6Fw 1Sh
Flyscreen profile cuttings-Κονές προφίλ σίτας			660-00-450-00		Inox railing guide Ανοξείδωτος οδηγός	2Fw 2Fw 2Fw
Flyscreen sash height S490 Ύψος φύλλου σίτας S490	Fh-63mm	4 pcs-τμχ	767-00-302-03		Meeting stiling gasket S350 EPDM black Ελαστικό φιλητού S350 EPDM μαύρο	2 Sh
Flyscreen sash height S371 Ύψος φύλλου σίτας S371	FSH=Fh-124.4 mm	2 pcs-τμχ	660-00-100-00		Stopper for sliding sash 10mm for sash 7,5mm gap Stopper συμρομένου 10mm για διακενο φυλλων 7,5mm	6 τμχ.- pieces
Flyscreen sash width S490 Πλάτος φύλλου σίτας S490	a) FSw=Fw/2+12mm b) FSw-30.7mm	4 pcs-τμχ	650-14-611-00		Shock absorber for M14611 sash Αμορτισέρ φύλλου M14611	2 pcs- τμχ

Accessory cuttings-Κοπές εξαρτημάτων			
Code-Κωδικός	Accessory Εξάρτημα	Description Περιγραφή	Quantity-Ποσότητα
140-11-190-00		Die cast corner cleat 10,6x19mm Γωνία σύνδεσης κυτή 10,6x19mm	8 pcs-τμχ
600-01-200-00		Single Roller Φ22 Μονό ράουλο Φ22	4 pcs-τμχ
180-14-218-00		Alignment corner M14218 Γωνία επιπεδότητας M14218	8 pcs-τμχ
220-15-001-01		Seal gasket sash 5mm black Ελαστικό φτερού φύλλου 5mm μαύρο	2 Sh
660-44-011-00		Meeting stile sash stopper S440 Stopper φιλητών S440	6 pcs-τμχ
650-14-218-00		Shock absorber for flyscreens Αμορτισέρ φύλλων σίτας	1 pcs-τμχ
240-14-649-XX		Pvc συγκράτησης σίτας Pvc for Fly Screen Sash	4 Sh 4 Sw
240-00-462-01		Gasket for hook Ελαστικό γάντζου	2 Fh
290-00-005-00		Τακάκι τζαμιού 5mm Setting Block 5mm	4 Fh/400mm

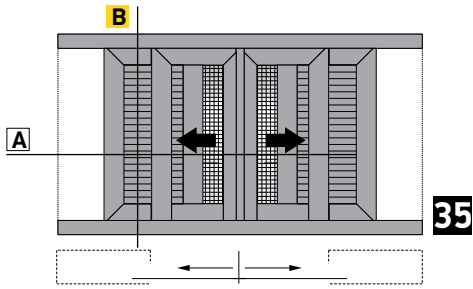

Double sash pocket sliding window in meeting stile, in 90°/45° assembly with glass - fly screens @ shutters
Δίφυλλο χωνευτό με 90°/45° κοπή στο κάτω/πάνω μέρος του φύλλου, με σήτα και παντζούρι

B

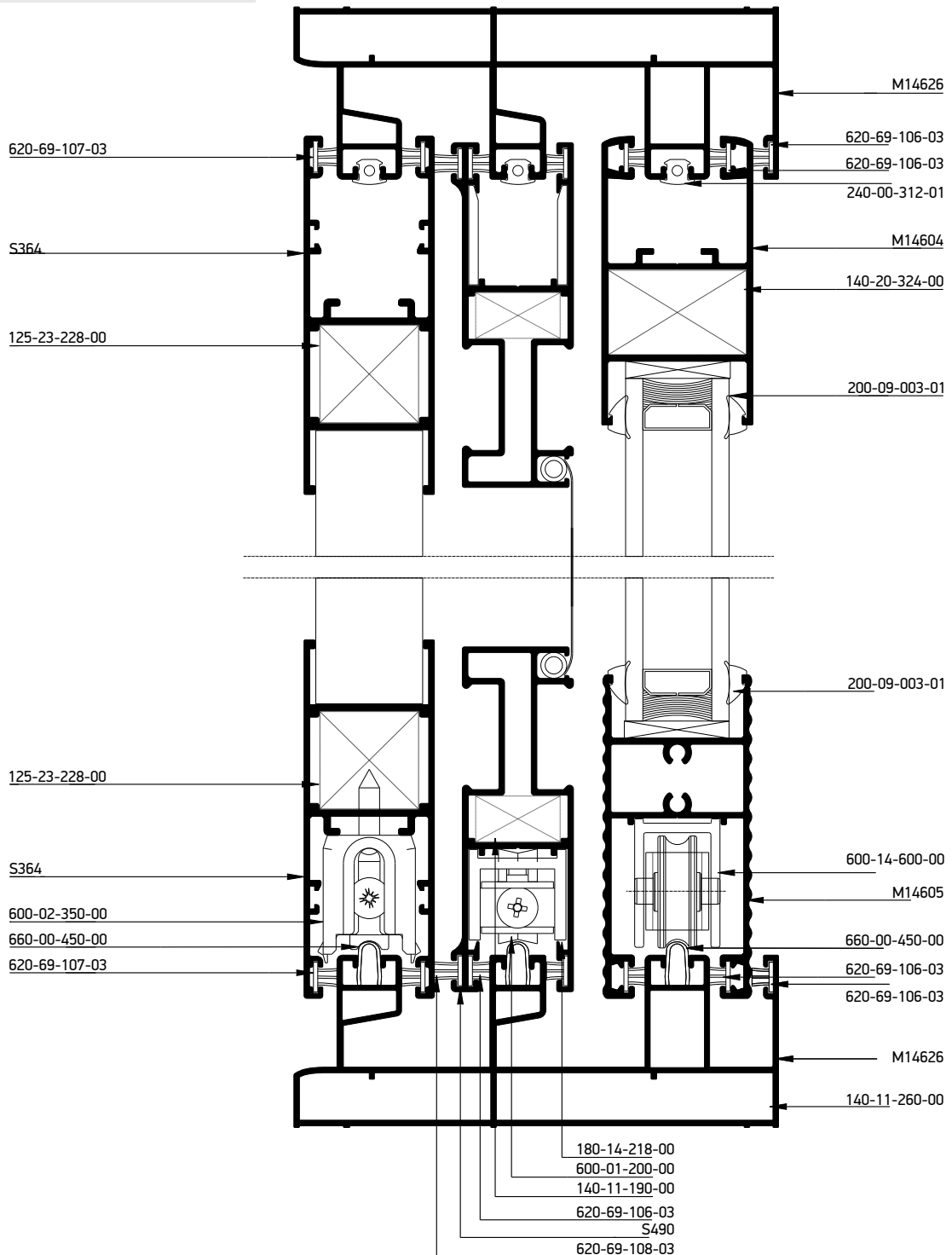

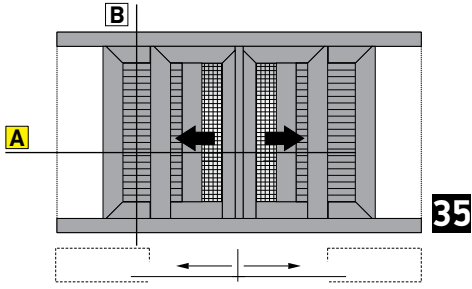

Double sash pocket sliding window in meeting stile, in 90°/45° assembly with glass - fly screens @ shutters
 Δίφυλλο χωνευτό με 90°/45° κοπή στο κάτω/πάνω μέρος του φύλλου, με σήτα και παντζούρι

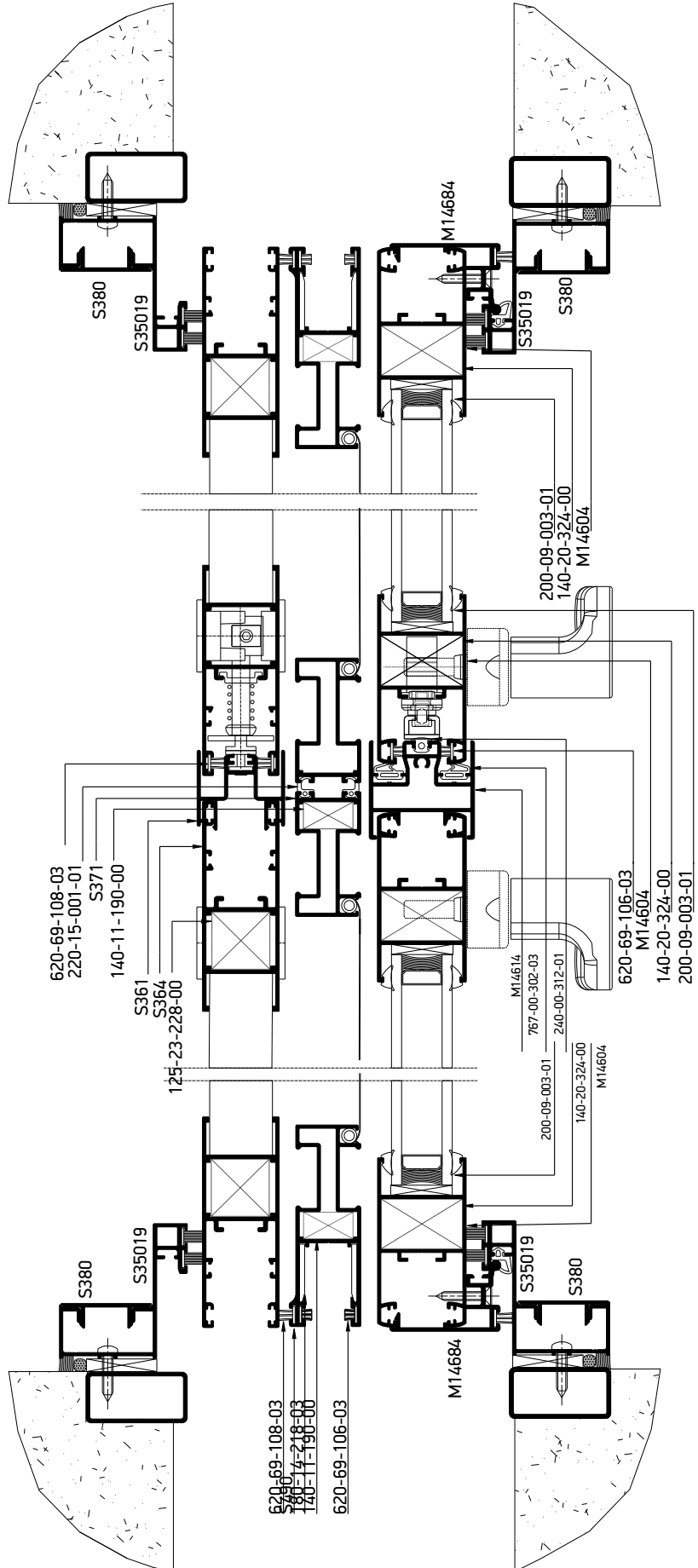

Κάθετη απεικόνιση 90°
 Rotate view 90°

A

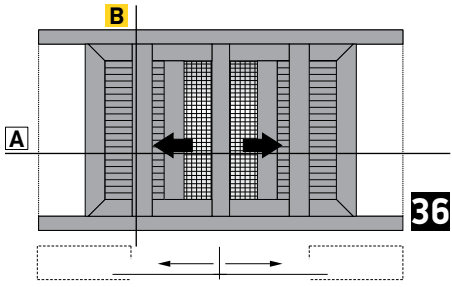

Profile cuttings-Κονές προφίλ			Accessory cuttings-Κονές εξαρτημάτων			
			Code-Κωδικός	Accessory Εξάρτημα	Description Περιγραφή	Quantity-Ποσότητα
Upper frame rail width (M14626) Πλάτος άνω οδηγού (M14626)	Fw+600 mm	1 pc-τμχ	660-00-450-00		Inox railing guide Ανοξείδωτος οδηγός	2Fw 2Fw 2Fw
Bottom frame rail width (M14626) Πλάτος κάτω οδηγού (M14626)	2Fw	1 pc-τμχ	140-20-324-00		Monticelli corner for M14611 profile Σύνδεσμος Monticelli για M14611	4 pcs-τμχ
Sash profile height (M14604) Ύψος προφίλ φύλλου (M14604)	Sh=Fh-61.3 mm	4 pcs-τμχ	311-14-604-03		Connector for M14600 transom to sash profile Σύνδεσμος ταμπλά-φύλλου M14600	2 pair-ζεύγος
Transom sash width (M14605) Πλάτος ταμπλά φύλλου (M14605)	Fw/2- 159,3 mm	1 pcs-τμχ	852-14-600-01		Κατεργαστικό φύλλου M14600 Miling tool for M14600 sash	1 pcs-τμχ
Sash profile width (M14604) Πλάτος προφίλ φύλλου (M14604)	Sw=Fw/2-25,3 mm	1 pcs-τμχ	620-69-100-03		Brush weatherstripping pile 6,9x10mm 4P Βουρτσάκι 6,9x10mm 4P	8 Fh
Adjoining profile height M14614 Ύψος μπιναριού M14614	Fh-107 mm	1 pcs-τμχ	620-69-108-03		Brush weatherstripping pile 6,9x8mm 4P Βουρτσάκι 6,9x8mm 4P	4Sw+4Sh
Glass unit height Ύψος υαλοπίνακα	Gh=Fh-180.5 mm	2 pcs-τμχ	620-69-107-03		Brush weatherstripping pile 6,9x7mm 4P Βουρτσάκι 6,9x7mm 4P	8Sw
Glass unit width Πλάτος υαλοπίνακα	Gw=Fw/2-21,1 mm		620-69-106-03		Brush weatherstripping pile 6,9x6mm 4P Βουρτσάκι 6,9x6mm 4P	2Sh 16Sw 4Fw
Ύψος αρμοκάθλητρου (S35019) Trimming height (S35019)	Fh	4 pcs-τμχ	200-09-004-01		Glazing Wedge EPDM Gasket 4mm Black Σφήνα EPDM 4mm Μαύρη	8 (Sh+Sw)
Ύψος πρόσθετου (S380) Additional profile height (S380)	Fh	4 pcs-τμχ	240-00-312-01		Frame guide M312 gasket Ελαστικό οδηγού M312	1 Sh + 2 Fw
Sash shutter profile height (S364) Ύψος προφίλ φύλλου παντζουριού (S364)	Fh-60 mm	4 pcs-τμχ	767-00-302-03		Meeting stiling gasket S350 EPDM black Ελαστικό φιλιττού S350 EPDM μαύρο	2 Sh
Sash shutter profile width (S364) Πλάτος προφίλ φύλλου παντζουριού (S364)	Fw/2-16,5 mm	4 pcs-τμχ	600-14-600-00		M14600 Roller Ράουλο M14600	4 pcs-τμχ
Shutter adjoining profile width (S361) Πλάτος προφίλ μπιναριού παντζουριού (S361)	Fh-100 mm	1 pcs-τμχ	125-23-228-00		Mechanical corner cleat 23x22,8mm Μηχανική γωνία σύνδεσης 23x22,8mm	8 pcs-τμχ
			600-02-350-00		Roller plastic double for S350 Ράουλο διπλό πλαστικό S350	4 pcs-τμχ
			311-00-361-03		End cap for shutter meeting stile S361 black Τάπα μπιναριού παντζουριού S361 μαύρο	1 pair-ζεύγος
			660-00-100-00		Stopper for sliding sash 10mm for sash 7,5mm gap Stopper στρομενου 10mm για διακενο φυλλων 7,5mm	6 pcs-τμχ
			311-14-614-03		Adjoining profile M14614 end cap Τάπα μπιναριού M14614	1 pair-ζεύγος

Profile cuttings-Κονές προφίλ			Accessory cuttings-Κονές εξαρτημάτων			
			Code-Κωδικός	Accessory Εξάρτημα	Description Περιγραφή	Quantity-Ποσότητα
Flyscreen sash height S490 Ύψος φύλλου σίτας S490	FSh=Fh-63mm	2 pcs-τμχ	650-14-604-00		Shock absorber for M14604 sash Αμορτισέρ φύλλου M14604	2 pcs- τμχ
			240-00-462-01		Gasket for hook Ελαστικό γάντζου	2 Fh
Flyscreen sash height S371 Ύψος φύλλου σίτας S371	FSh=Fh-124.4 mm	2 pcs-τμχ	290-00-005-00		Τακάκι τζαμιού 5mm Setting Block 5mm	4 Fh/400mm
Flyscreen sash width S490 Πλάτος φύλλου σίτας S490	a) FSw=Fw/2+ 12,8mm	4 pcs-τμχ	Accessory cuttings for flyscreen-Κονές εξαρτημάτων σίτας			
	b) FSw-30.7mm					
			Code-Κωδικός	Accessory Εξάρτημα	Description Περιγραφή	Quantity-Ποσότητα
			140-11-190-00		Die cast corner cleat 10,6x19mm Γωνία σύνδεσης κυτή 10,6x19mm	8 pcs-τμχ
			600-01-200-00		Single Roller Φ22 Μονό ράουλο Φ22	4 pcs-τμχ
			180-14-218-00		Alignment corner M14218 Γωνία επιπεδότητας M14218	8 pcs-τμχ
			220-15-001-01		Seal gasket sash 5mm black Ελαστικό φτερού φύλλου 5mm μαύρο	2 Sh
			660-44-011-00		Meeting stile sash stopper S440 Stopper φιλτητών S440	4 pcs-τμχ
			240-14-649-XX		Pvc συγκράτησης σίτας Pvc for Fly Screen Sash	4 Sh 4 Sw



Double narrow sash pocket sliding window in meeting stile, in 90° assembly with glass - fly screens & shutters
 Δίφυλλο χωνευτό με 90° κοπή, με σήτα και παντζούρι

B

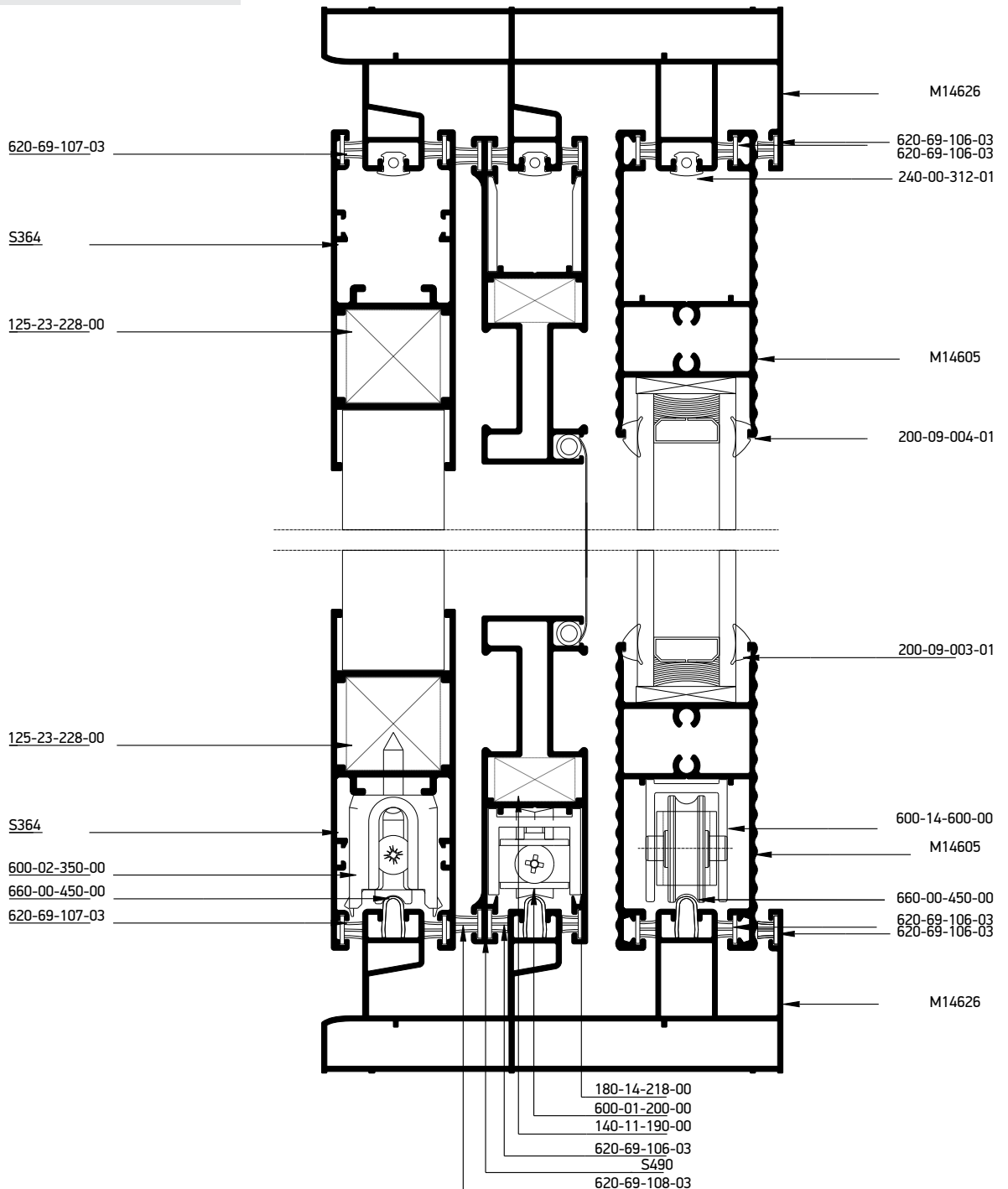

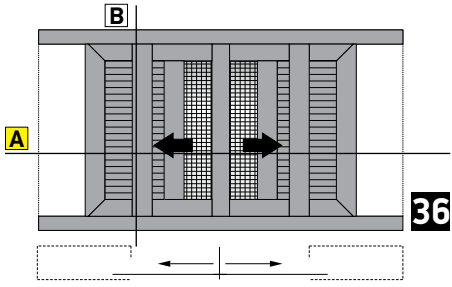

Double narrow sash pocket sliding window in meeting stile, in 90° assembly with glass - fly screens & shutters
 Δίφυλλο χωνευτό με 90° κοπή, με σήτα και παντζούρι

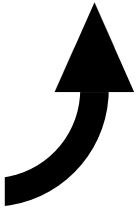
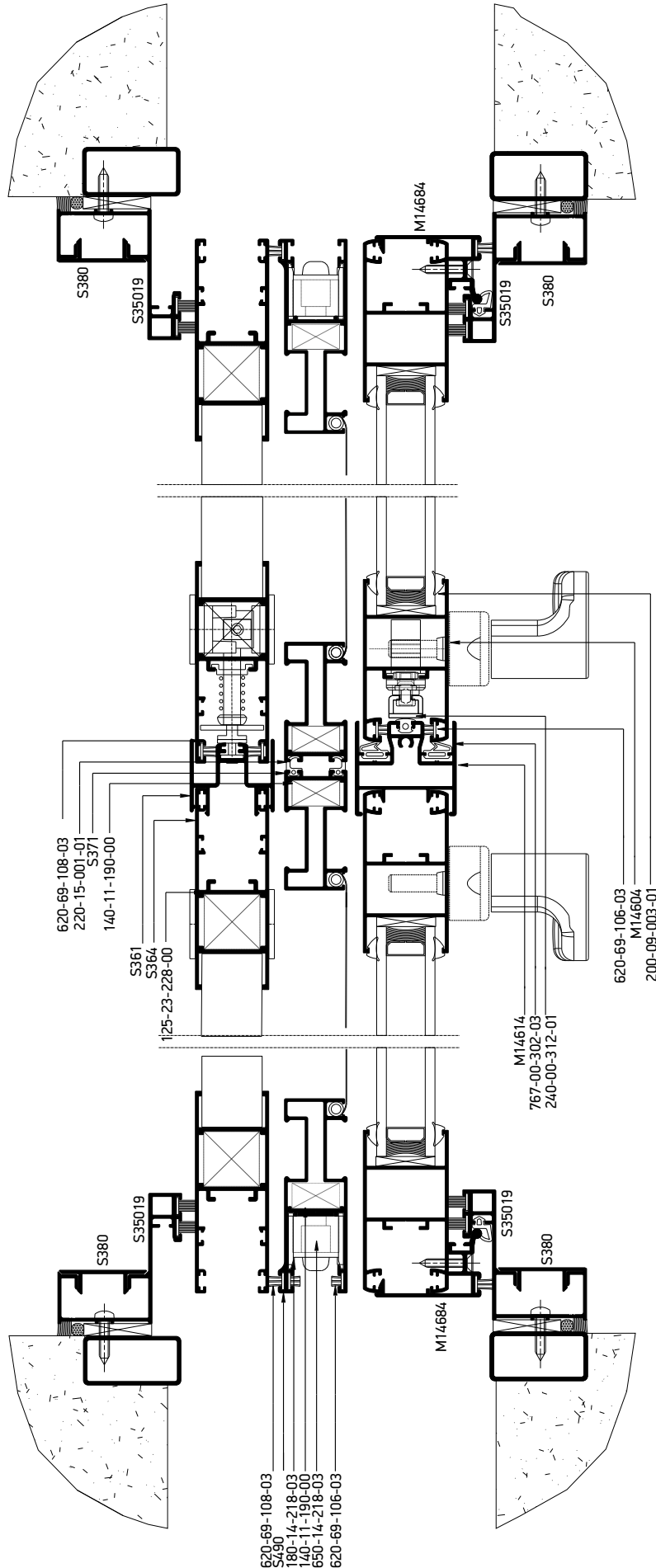

Κάθετη απεικόνιση 90°
 Rotate view 90°



Profile cuttings-Κονές προφίλ			Accessory cuttings-Κονές εξαρτημάτων			
			Code-Κωδικός	Accessory Εξάρτημα	Description Περιγραφή	Quantity-Ποσότητα
Upper frame rail width (M14626) Πλάτος άνω οδηγού (M14626)	Fw+600 mm	1 pcs-τμχ	125-23-228-00		Mechanical corner cleat 23x22,8mm Μηχανική γωνία σύνδεσης 23x22,8mm	8 pcs-τμχ
Bottom frame rail width (M14626) Πλάτος κάτω οδηγού (M14626)	2Fw	1 pcs-τμχ	600-14-600-00		M14600 Roller Ράουλο M14600	4 pcs-τμχ
Ύψος αρμοκάθου πτρου (S35019) Trimming height (S35019)	Fh	4 pcs-τμχ	600-02-350-00		Roller plastic double for S350 Ράουλο διπλό πλαστικό S350	4 pcs-τμχ
Ύψος πρόσθετου (S380) Additional profile height (S380)	Fh	4 pcs-τμχ	311-14-604-03		Connector for M14600 transom to sash profile Σύνδεσμος ταμηλά-φύλλου M14600	4 pair-ζεύγος
Sash profile height (M14604) Ύψος προφίλ φύλλου (M14604)	Fh-62.6 mm	4 pcs-τμχ	852-14-600-01		Κατεργαστικό φύλλου M14600 Miling tool for M14600 sash	1 pcs-τμχ
Transom sash width (M14605) Πλάτος ταμηλά φύλλου (M14605)	Fw/2-159,3 mm	4 pcs-τμχ	620-69-100-03		Brush weatherstripping pile 6,9x10mm 4P Βουρτσάκι 6,9x10mm 4P	8 Fh
Glass unit height Ύψος υαλοπίνακα	Fh-188,6 mm	2 pcs-τμχ	620-69-108-03		Brush weatherstripping pile 6,9x8mm 4P Βουρτσάκι 6,9x8mm 4P	4Sw+4Sh
Glass unit width Πλάτος υαλοπίνακα	Fw/2-137,8 mm		620-69-107-03		Brush weatherstripping pile 6,9x7mm 4P Βουρτσάκι 6,9x7mm 4P	8Sw
Adjoining profile height M14614 Ύψος μπιριού M14614	Fh-107 mm	1 pcs-τμχ	620-69-106-03		Brush weatherstripping pile 6,9x6mm 4P Βουρτσάκι 6,9x6mm 4P	2Sh 16Sw 4Fw
Sash shutter profile width (S364) Πλάτος προφίλ φύλλου παντζουριού (S364)	Fw/2 -21,5mm	4 pcs-τμχ	200-09-004-01		Glazing Wedge EPDM Gasket 4mm Black Σφήνα EPDM 4mm Μαύρη	8 (Sh+Sw)
Ύψος πρόσθετου (S361) Additional profile height (S361)	Fh- 100mm	1 pcs-τμχ	650-14-218-00		Shock absorber for flyscreens Αμορτισέρ φύλλων σίτας	1 pcs-τμχ
	Fh- 60mm	4 pcs-τμχ	240-00-312-01		Frame guide M312 gasket Ελαστικό οδηγού M312	1 Sh + 2 Fw
			660-00-450-00		Inox railing guide Ανοξείδωτος οδηγός	2Fw 2Fw 2Fw
			311-14-614-03		Adjoining profile M14614 end cap Τάπα μινί M14614	1 pair-ζεύγος
			767-00-302-03		Meeting stiling gasket S350 EPDM black Ελαστικό φιλιπτού S350 EPDM μαύρο	2 Sh
			650-14-604-00		Shock absorber for M14604 sash Αμορτισέρ φύλλου M14604	2 pcs- τμχ
			660-00-100-00		Stopper for sliding sash 10mm for sash 7,5mm gap Stopper συρομενου 10mm για διακενο φυλλων 7,5mm	6 pcs-τμχ

Flyscreen profile cuttings-Κονές προφίλ σάσας			Accessory cuttings-Κονές εξαρτημάτων			
			Code-Κωδικός	Accessory Εξάρτημα	Description Περιγραφή	Quantity-Ποσότητα
Flyscreen sash height S490 Ύψος φύλλου σάσας S490		2 pcs-τμχ	311-00-361-03		End cap for shutter meeting stile S361 black Τάπα μπιβί παντζουριού S361 μαύρο	1 pair-ζεύγος
Flyscreen sash height S371 Ύψος φύλλου σάσας S371		2 pcs-τμχ	240-00-462-01		Gasket for hook Ελαστικό γάντζου	2 Fh
			290-00-005-00		Τακάκι τζαμιού 5mm Setting Block 5mm	4 Fh/400mm
Flyscreen sash width S490 Πλάτος φύλλου σάσας S490	a) b)	4 pcs-τμχ	Accessory cuttings for flyscreen-Κονές εξαρτημάτων σάσας			
			Code-Κωδικός	Accessory Εξάρτημα	Description Περιγραφή	Quantity-Ποσότητα
			140-11-190-00		Die cast corner cleat 10,6x19mm Γωνία σύνδεσης κυτή 10,6x19mm	8 pcs-τμχ
			600-01-200-00		Single Roller Φ 22 Μονό ράουλο Φ 22	4 pcs-τμχ
			180-14-218-00		Alignment corner M14218 Γωνία επιπεδότητας M14218	8 pcs-τμχ
			220-15-001-01		Seal gasket sash 5mm black Ελαστικό φτερού φύλλου 5mm μαύρο	2 Sh
			660-44-011-00		Meeting stile sash stopper S440 Stopper φιλητών S440	4 pcs-τμχ
			240-14-649-XX		Pvc συγκράτησης σάσας Pvc for Fly Screen Sash	4 Sh 4 Sw



Sections
Τομές
Parallel
Ελλάδα

Flat frame - Χαμηλός Οδηγός

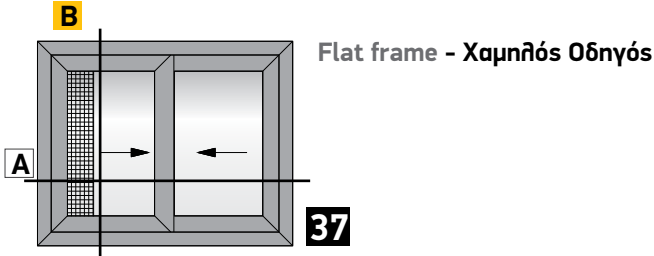

Flat frame - Χαμηλός Οδηγός

Alternatively for 24mm Glazing
Εναλλακτική χρήση για υάλωση 24mm

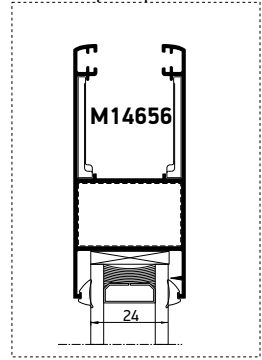

Double sash parallel sliding window
with fly screen
Δίφυλλο Επάλληλο Συρόμενο 45° κοπή
με σίτα

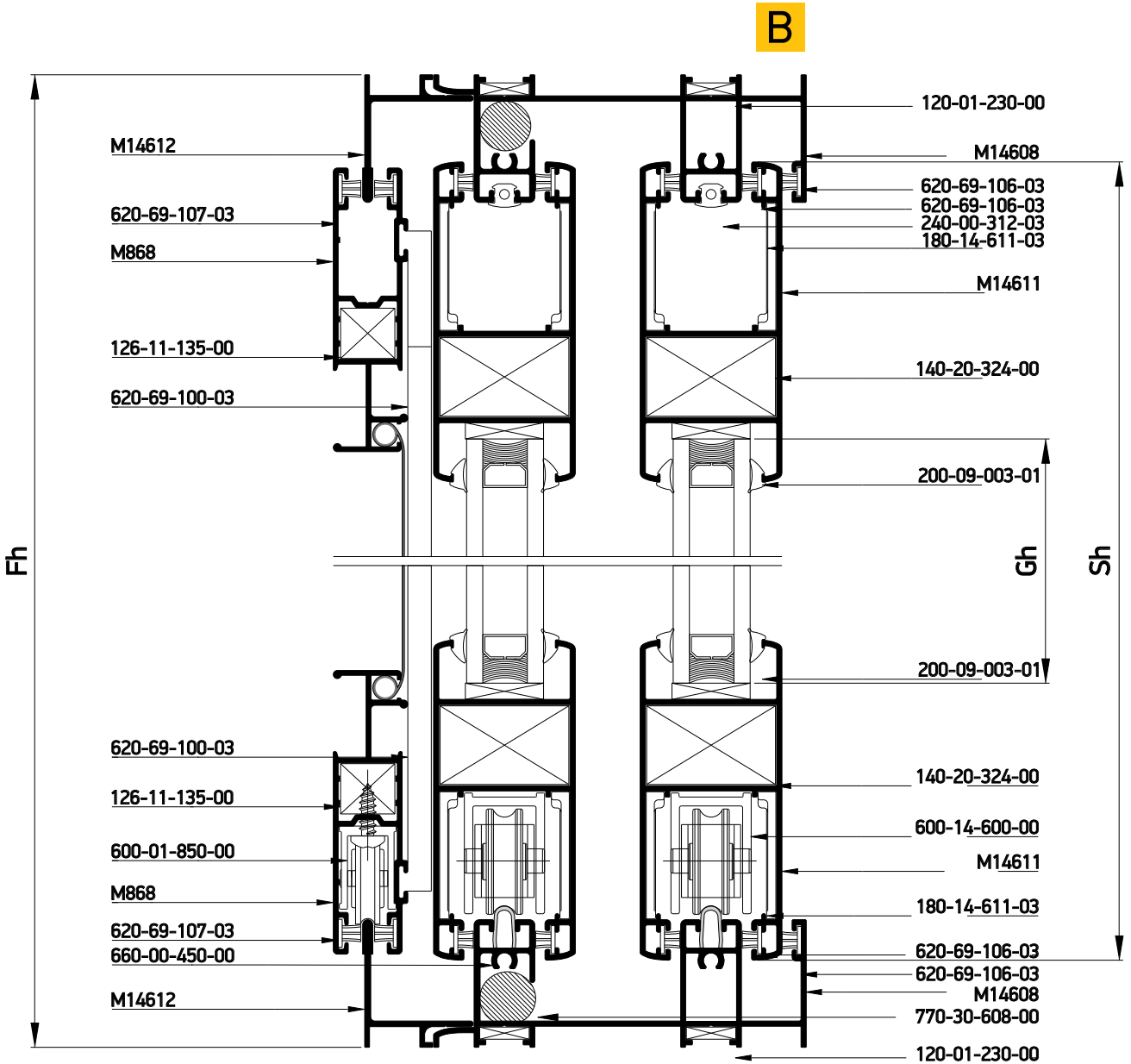

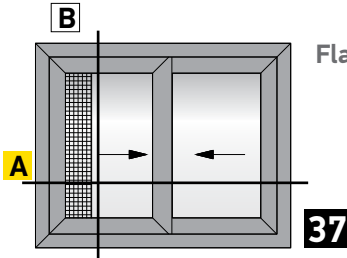

Flat frame - Χαμηλός Οδηγός

Double sash parallel sliding window
with fly screen
Δίφυλλο Επάλληλο Συρόμενο 45° κοπή
με σίτα

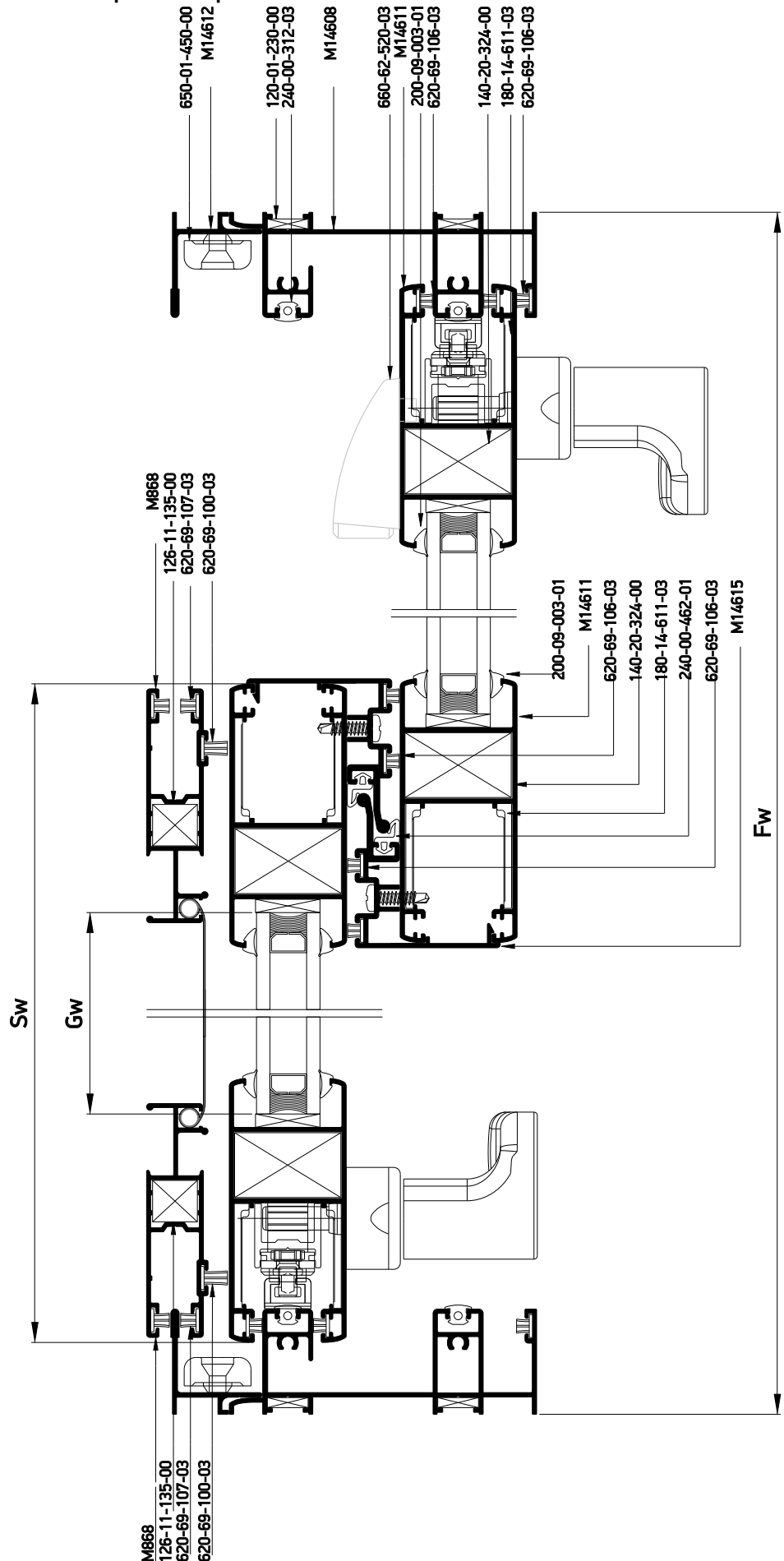

Κάθετη απεικόνιση 90°
Rotate view 90°

A

Profile cuttings-Κονές προφίλ			Accessory cuttings-Κονές εξαρτημάτων			
			Code-Κωδικός	Accessory Εξάρτημα	Description Περιγραφή	Quantity-Ποσότητα
Frame rail width M14608 Πλάτος οδηγού M14608		2 pcs-τμχ	120-01-230-00		Die casted corner cleat 10,6x26,2mm Γωνία σύνδεσης χυτή 10,6x26,2mm	8 pcs-τμχ
Side frame rail height M14608 Ύψος οδηγού M14608		2 pcs-τμχ	140-20-324-00		Monticelli corner for M14611 profile Σύνδεσμος Monticelli για M14611	8 pcs-τμχ
Sash width M14611 Πλάτος φύλλου M14611		4 pcs-τμχ	180-14-611-03		Alignment corner for M14611 sash profile Γωνία επιπεδότητας φύλλου M14611	16 pcs-τμχ
Sash height M14611 Ύψος φύλλου M14611		4 pcs-τμχ	600-14-600-00		M14600 Roller Ράουλο M14600	4 pcs-τμχ
Interlocking profile height M14615 Ύψος γάντζου M14615		2 pcs-τμχ	311-14-615-03		Interlocking profile M14615 end cap Τάπα αγκίστρου M14615	2 set
Glass unit height Ύψος υαλοπίνακα		2 pcs-τμχ	240-35-345-03		Central seal 34,5mm Κεντρικό στεγανοποιητικό 34,5mm	2 pcs-τμχ
			660-00-450-00		Inox railing guide Ανοξείδωτος οδηγός	2 (Fw-49 mm)
			620-69-100-03		Brush weatherstripping pile 6,9x10mm 4P Βουρτσάκι 6,9x10mm 4P	2 Sh
Glass unit width Πλάτος υαλοπίνακα		2 pcs-τμχ	620-69-107-03		Brush weatherstripping pile 6,9x7mm 4P Βουρτσάκι 6,9x7mm 4P	4Sw+4Sh
			620-69-106-03		Brush weatherstripping pile 6,9x6mm 4P Βουρτσάκι 6,9x6mm 4P	8(Sh+Sw) 2(Fh+Fw)
Flyscreen profile cuttings-Κονές προφίλ σίτας						
Flyscreen frame width M14612 Πλάτος οδηγού σίτας M14612		2 pcs-τμχ	200-09-004-01		Glazing Wedge EPDM Gasket 4mm Black Σφήνα EPDM 4mm Μαύρη	8(Sh+Sw)
Flyscreen frame height M14612 Ύψος κάσας σίτας M14612		2 pcs-τμχ	240-00-462-01		Gasket for S450 hook EPDM black Ελαστικό αγκίστρου S450 EPDM μαύρο	2Sh
Flyscreen sash width M868 Πλάτος φύλλου σίτας M868		2 pcs-τμχ	240-00-312-01		Frame guide M312 gasket Ελαστικό οδηγού M312	2Fw+ 4Fh
Flyscreen sash height M868 Ύψος φύλλου σίτας M868		2 pcs-τμχ	660-62-520-03		Εξωτερικό στοπ 20mm External Stopper 20 mm	1 pcs-τμχ
			126-11-135-00		Mechanical corner cleat inox 11x13,5mm Ανοξείδωτη μηχανική γωνία σύνδεσης cal 11x13,5mm	4 pcs-τμχ
			600-01-850-00		Single roller D22 for M868 Μονό ράουλο Φ22 για M868	2 pcs-τμχ
			650-01-450-00		External shock absorber-stopper Εξωτερικό αμορτισέρ-stopper	4 pcs-τμχ
			250-06-220-33		Ελαστικό Αντικωνωπικών 7,7mm PVC Gasket for Fly-Screen 7,7mm PVC	2Sh 2Sw
			650-14-611-00		Shock absorber for M14611 sash Αμορτισέρ φύλλου M14611	4 pcs- τμχ
			240-14-649-XX		Pvc συγκράτησης σίτας Pvc for Fly Screen Sash	2 Sh 2 Sw
			770-30-608-00		Cord joint Ø15 Κορδόνι αρμού Ø15	2 pcs-τμχ (80 mm)

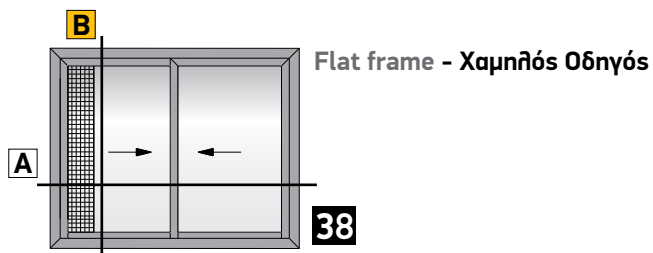

Double sash parallel sliding
in 90 / 45 assembly window with fly screen
Δίφυλλο Επάλληλο Συρόμενο με 90°/45° κοπή
στο κάτω/πάνω μέρος του φύλλου, με σίτα

B

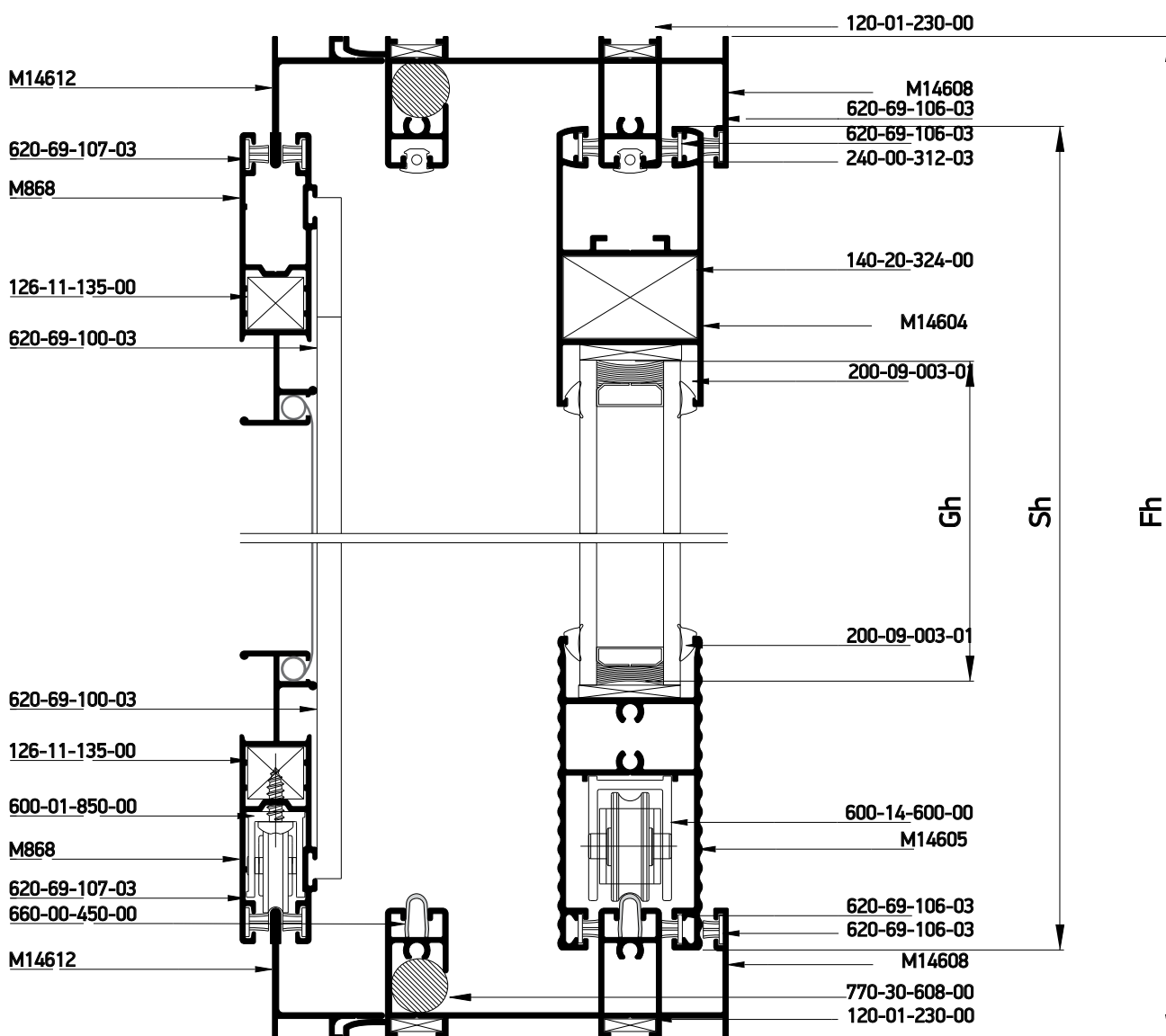

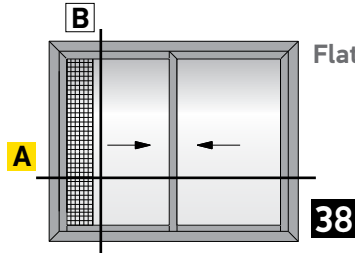

Flat frame - Χαμηλός Οδηγός



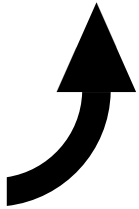
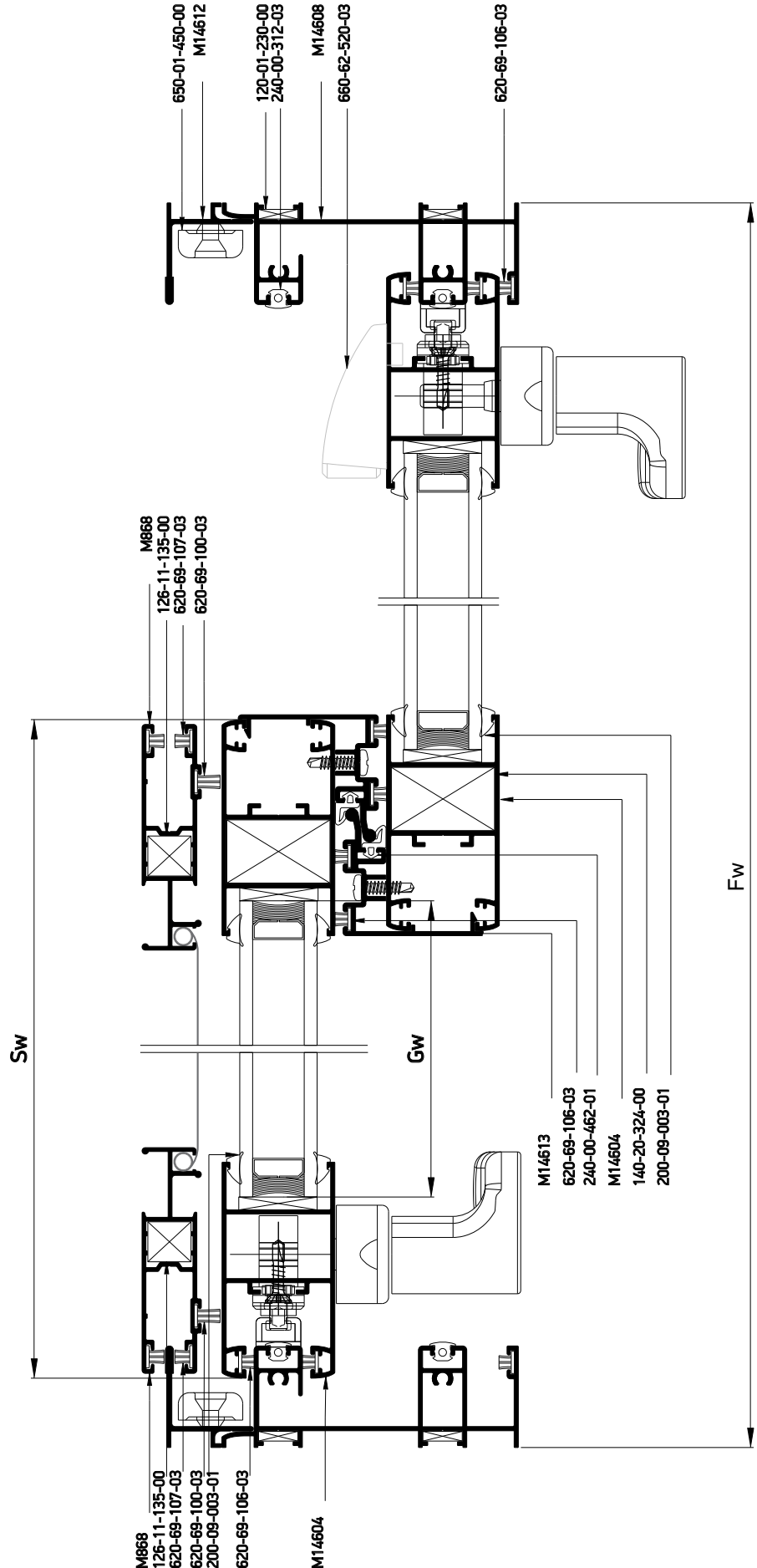

Double sash parallel sliding
in 90 / 45 assembly window with fly screen
Δίφυλλο Επάλθηθο Συρόμενο με 90°/45° κοπή
στο κάτω/πάνω μέρος του φύλλου, με σήτα



Κάθετη
απεικόνιση 90°
Rotate view 90°



Profile cuttings-Κονές προφίλ			Accessory cuttings-Κονές εξαρτημάτων			
			Code-Κωδικός	Accessory Εξάρτημα	Description Περιγραφή	Quantity-Ποσότητα
Frame rail width M14608 Πλάτος οδηγού M14608		2 pcs-τμχ	120-01-230-00		Die casted corner cleat 10,6x26,2mm Γωνία σύνδεσης χυτή 10,6x26,2mm	8 pcs-τμχ
Side frame rail height M14608 Ύψος οδηγού M14608		2 pcs-τμχ	140-20-324-00		Monticelli corner for M14611 profile Σύνδεσμος Monticelli για M14611	4 pcs-τμχ
Sash width M14604 Πλάτος φύλλου M14604		2 pcs-τμχ	600-14-600-00		M14600 Roller Ράουλο M14600	4 pcs-τμχ
Transom sash width M14605 Πλάτος ταμηλιά φύλλου M14605		2 pcs-τμχ	311-14-613-03		Interlocking profile M14613 end cap Τάπα αγκίστρου M14613	2 set
Sash height M14604 Ύψος φύλλου M14604		4 pcs-τμχ	311-14-604-03		Connector for M14600 transom to sash profile Σύνδεσμος ταμηλιά-φύλλου M14600	2 pair-ζεύγη
Interlocking profile height M14613 Ύψος γάντζου M14613		2 pcs-τμχ	240-35-345-03		Central seal 34,5mm Κεντρικό στεγανοποιητικό 34,5mm	2 pcs-τμχ
Glass unit height Ύψος υαλοπίνακα		2 pcs-τμχ	660-62-520-03		Εξωτερικό στοπ 20mm External Stopper 20 mm	1 pcs-τμχ
Glass unit width Πλάτος υαλοπίνακα			852-14-600-01		Κατεργαστικό φύλλου M14600 Miling tool for M14600 sash	1 pcs-τμχ
Flyscreen profile cuttings-Κονές προφίλ σίτας			660-00-450-00		Inox railing guide Ανοξείδωτος οδηγός	2 (Fw-49 mm)
Flyscreen frame width M14612 Πλάτος οδηγού σίτας M14612		2 pcs-τμχ	620-69-100-03		Brush weatherstripping pile 6,9x10mm 4P Βουρτσάκι 6,9x10mm 4P	2 Sh
Flyscreen frame height M14612 Ύψος κάσας σίτας M14612		2 pcs-τμχ	620-69-107-03		Brush weatherstripping pile 6,9x7mm 4P Βουρτσάκι 6,9x7mm 4P	4Sw+4Sh
Flyscreen sash width M868 Πλάτος φύλλου σίτας M868		2 pcs-τμχ	620-69-106-03		Brush weatherstripping pile 6,9x6mm 4P Βουρτσάκι 6,9x6mm 4P	6Sh+8Sw 2(Fh+Fw)
Flyscreen sash height M868 Ύψος φύλλου σίτας M868		2 pcs-τμχ	200-09-004-01		Glazing Wedge EPDM Gasket 4mm Black Σφήνα EPDM 4mm Μαύρη	8(Sh+Sw)
			240-00-462-01		Gasket for S450 hook EPDM black Ελαστικό αγκίστρου S450 EPDM μαύρο	2Sh
			240-00-312-01		Frame guide M312 gasket Ελαστικό οδηγού M312	2Fw+ 4Fh
			650-14-604-00		Shock absorber for M14604 sash Αμορτισέρ φύλλου M14604	4 pcs- τμχ
			770-30-608-00		Cord joint Ø15 Κορδόνι αρμού Ø15	2 pcs-τμχ (80 mm)

Accessory cuttings-Κοπές εξαρτημάτων			
Code-Κωδικός	Accessory Εξάρτημα	Description Περιγραφή	Quantity-Ποσότητα
126-11-135-00		Mechanical corner cleat inox 11x13,5mm Ανοξείδωτη μηχανική γωνία σύνδεσης cal 11x13,5mm	4 pcs-τμχ
600-01-850-00		Single roller D22 for M868 Μονό ράουλο Φ22 για M868	2 pcs-τμχ
650-01-450-00		External shock absorber-stopper Εξωτερικό αμορτισέρ-stopper	4 pcs-τμχ
240-14-649-XX		Pvc συγκράτησης σίτας Pvc for Fly Screen Sash	2 Sh 2 Sw

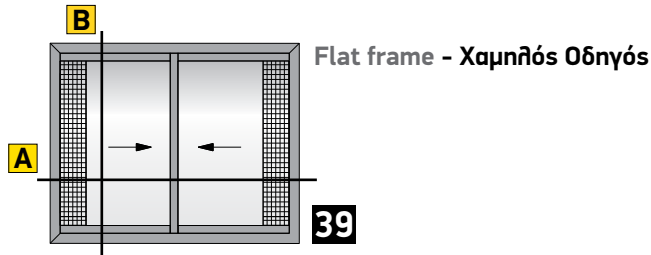

B

Double sash parallel sliding in 90°
assembly window with fly screen
Δίφυλλο Επάλληλο Συρόμενο 90°
κοπή με σίτα

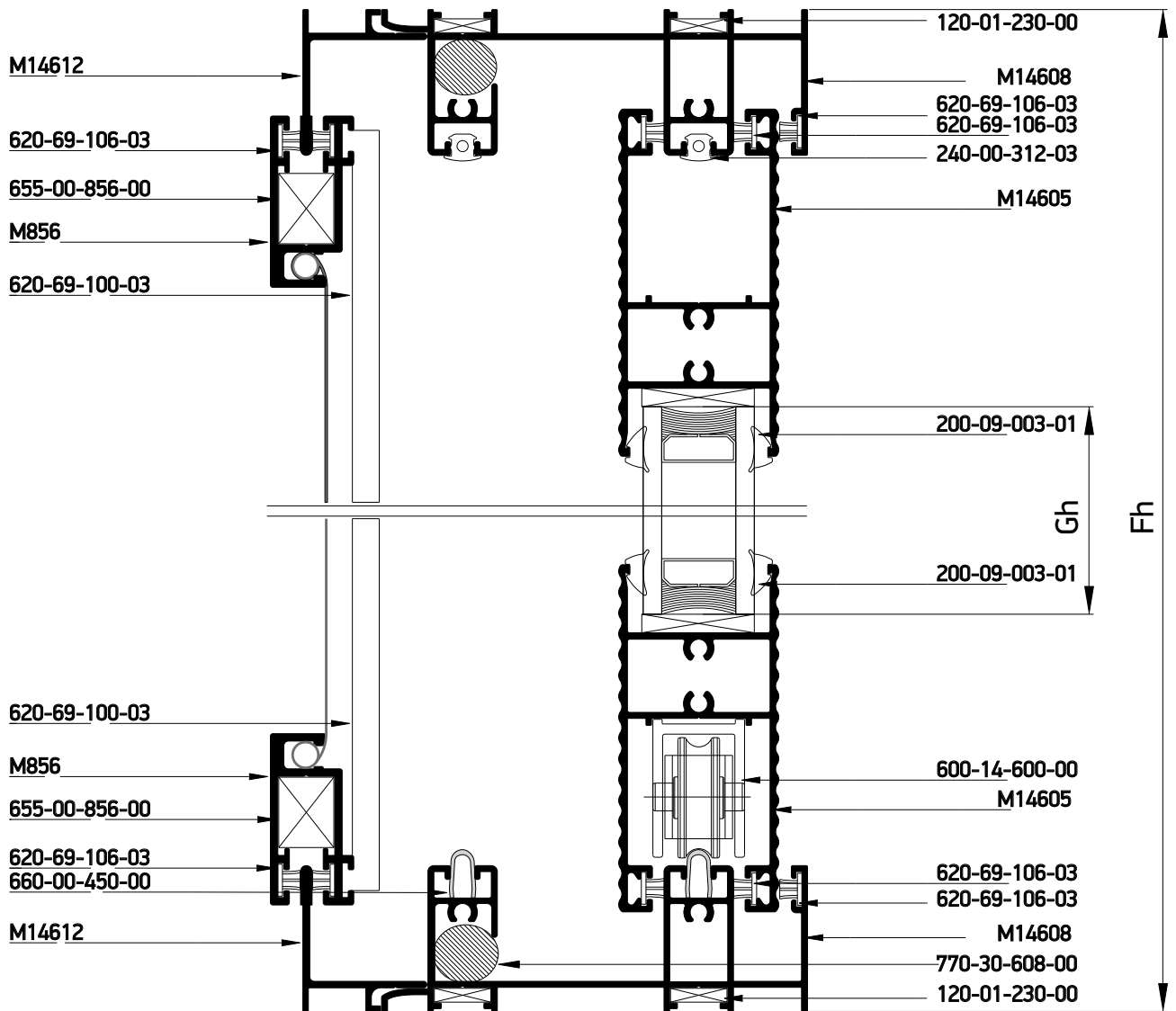

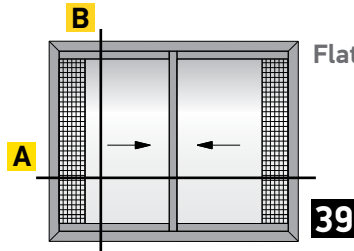

Flat frame - Χαμηλός Οδηγός

39

Double sash parallel sliding in 90 assembly window with fly screen
Δίφυλλο Επάλληλο Συρόμενο 90° κοπή με σίτα

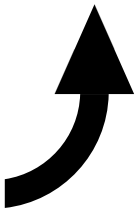
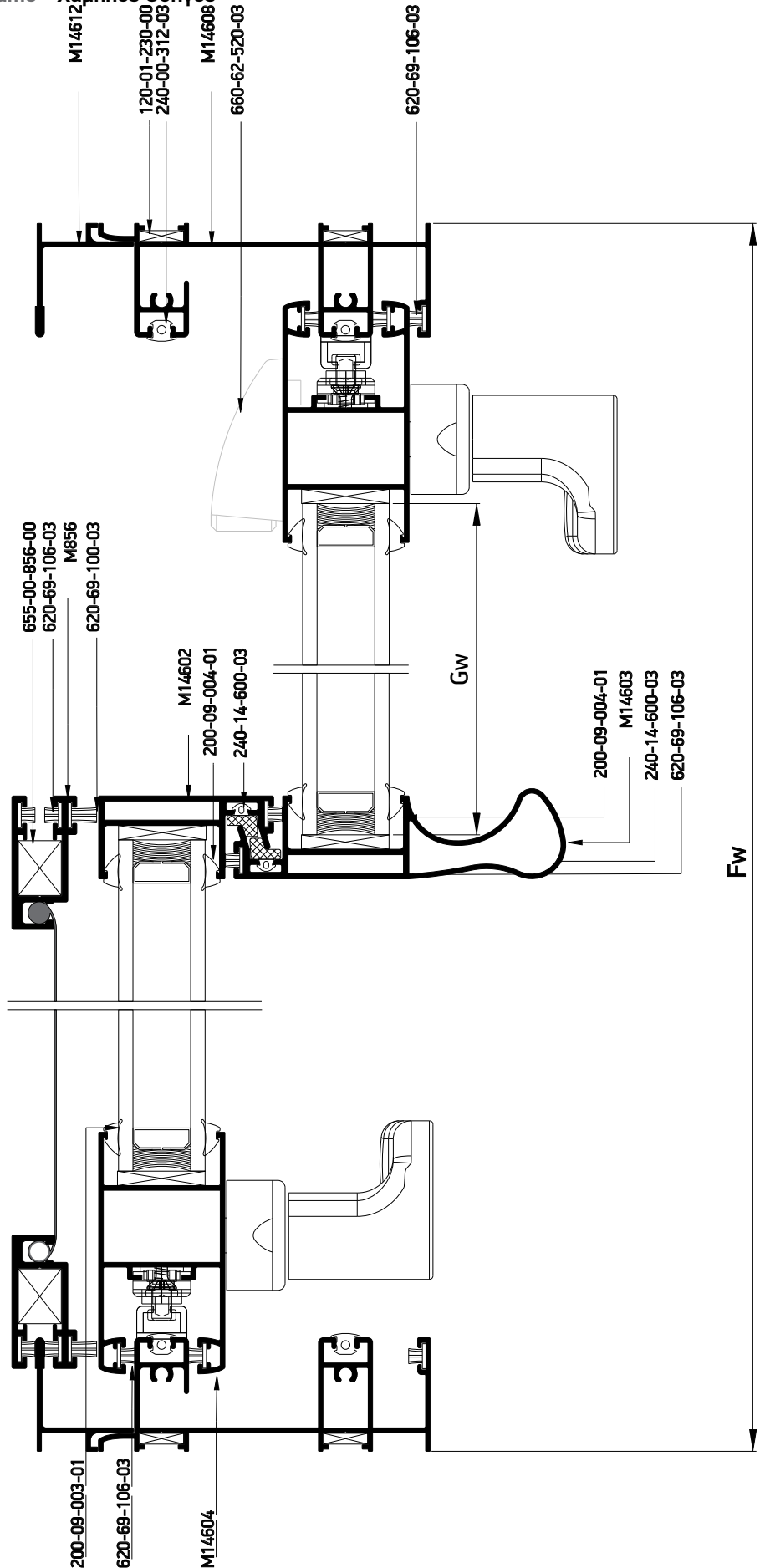

Κάθετη απεικόνιση 90°
Rotate view 90°

A

Profile cuttings-Κονές προφίλ			Accessory cuttings-Κονές εξαρτημάτων			
			Code-Κωδικός	Accessory Εξάρτημα	Description Περιγραφή	Quantity-Ποσότητα
Upper@Lower frame rail width (M14608) Πλάτος άνω@κάτω οδηγού (M14608)		2 pcs-τμχ	120-01-230-00		Die casted corner cleat 10,6x26,2mm Γωνία σύνδεσης χυτή 10,6x26,2mm	8 pcs-τμχ
			600-14-600-00		M14600 Roller Ράουλο M14600	4 pcs-τμχ
Frame rail height (M14608) Υψος οδηγού (M14608)		2 pcs-τμχ	240-14-345-03		Central seal M14600 34.5mm Κεντρικό στεγανωτικό M14600 34.5mm	1 pair 1 ζεύγος
Side frame sash height (M14604) Υψος προφίλ φύλλου (M14604)		2 pcs-τμχ	311-14-604-03		Connector for M14600 transom to sash profile Σύνδεσμος ταμηλιά-φύλλου	2 pair-ζεύγος
			311-14-606-03		Connector for M14600 transom to hook Σύνδεσμος ταμηλιά-γάντζου	1 pair-ζεύγος
Hook profile height (M14602) Υψος γαντζου (M14602)		1 pcs-τμχ	311-14-605-03		Connector for M14600 transom to hook with handle Σύνδεσμος ταμηλιά-γάντζου M14600 με χειρολαβή	1 pair-ζεύγος
Υψος γάντζου (M14603) Hook profile height (M14603)		1 pcs-τμχ	311-14-601-03		End cap for weathering M14600 sashes Κάλυπτρα συνδέσμου M14600 με στεγάνωση	2 pair-ζεύγος
Πλάτος ταμηλιά φύλλου (M14605) Transom sash width (M14605)		4 pcs-τμχ	660-62-520-03		Εξωτερικό στοπ 20mm External Stopper 20 mm	1 pcs-τμχ
			660-00-450-00		Inox railing guide Ανοξείδωτος οδηγός	2 (Fw-49mm)
Glass unit height Υψος υαλοπίνακα		2 pcs-τμχ	620-69-100-03		Brush weatherstripping pile 6,9x10mm 4P Βουρτσάκι 6,9x10mm 4P	2 Sh
			620-69-106-03		Brush weatherstripping pile 6,9x6mm 4P Βουρτσάκι 6,9x6mm 4P	10Sh+12Sw 2(Fh+Fw)
Glass unit width Πλάτος υαλοπίνακα		2 pcs-τμχ	200-09-004-01		Glazing Wedge EPDM Gasket 4mm Black Σφήνα EPDM 4mm Μαύρη	8 (Sh+Sw)
			240-14-600-03		Gasket for interlocking profile M14600 Ελαστικό γάντζου M14600	2 Sh
Πλάτος οδηγού σίτας M14612 Flyscreen frame width M14612		2 pcs-τμχ	240-00-312-01		Frame guide M312 gasket Ελαστικό οδηγού M312	2Fw+4Fh
			852-14-600-01		Κατεργαστικό φύλλου M14600 Miling tool for M14600 sash	1 pcs-τμχ
Υψος κάσας σίτας M14612 Flyscreen frame height M14612		2 pcs-τμχ	650-14-604-00		Shock absorber for M14604 sash Αμορτισέρ φύλλου M14604	4 pcs- τμχ
Πλάτος φύλλου σίτας M856 Flyscreen sash width M856		2 pcs-τμχ	770-30-608-00		Cord joint Ø15 Κορδόνι αρμού Ø15	2 pcs-τμχ (23 mm)
Κονές εξαρτημάτων σίτας- Accessory cuttings for flyscreen						
				Εξάρτημα Accessory	Περιγραφή Description	Ποσότητα-Quantity
Υψος φύλλου σίτας M856 Flyscreen sash height M856		2 pcs-τμχ	655-00-856-00		Corner with roller for sliding M850 Γωνία-ράουλο για συρόμενη σίτα M850	1 set
Πλάτος ταρ σίτας M858 Flyscreen T-profile width M858		1 pcs-τμχ	240-14-649-XX		Pvc συγκράτησης σίτας Pvc for Fly Screen Sash	2 Sh 2 Sw

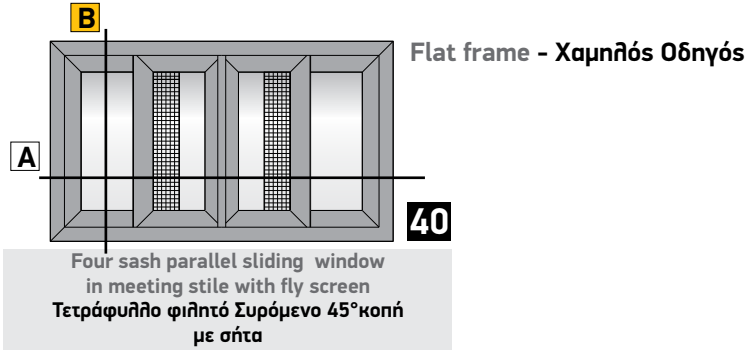

Alternatively for 24mm Glazing
Εναλλακτική χρήση για υάλωση 24mm

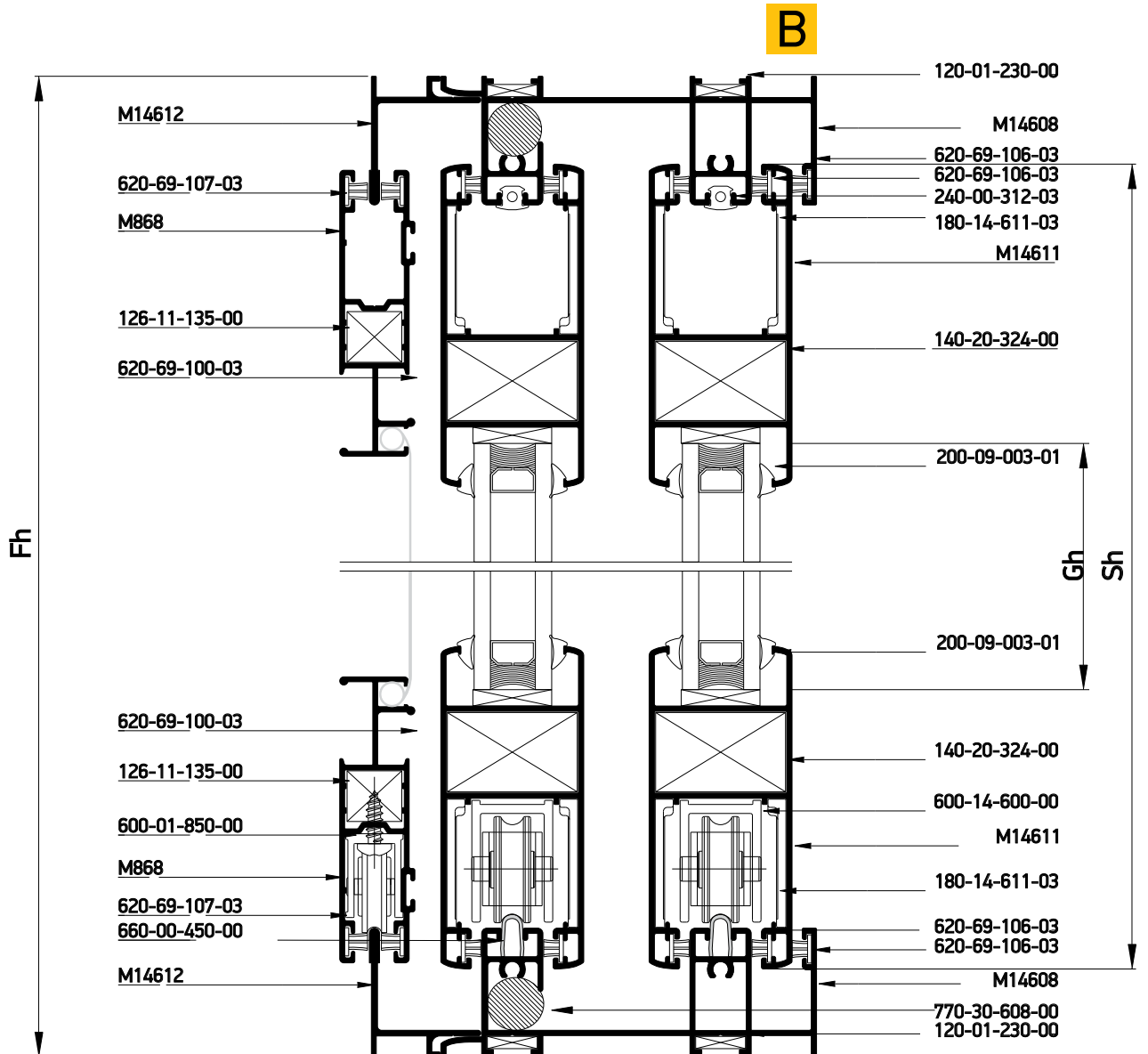
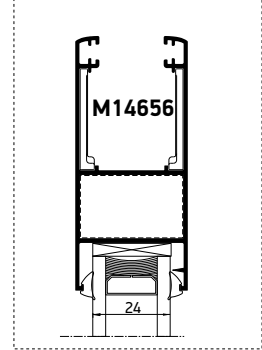

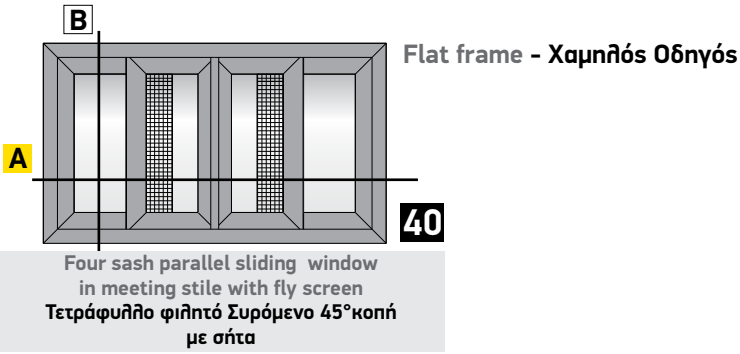



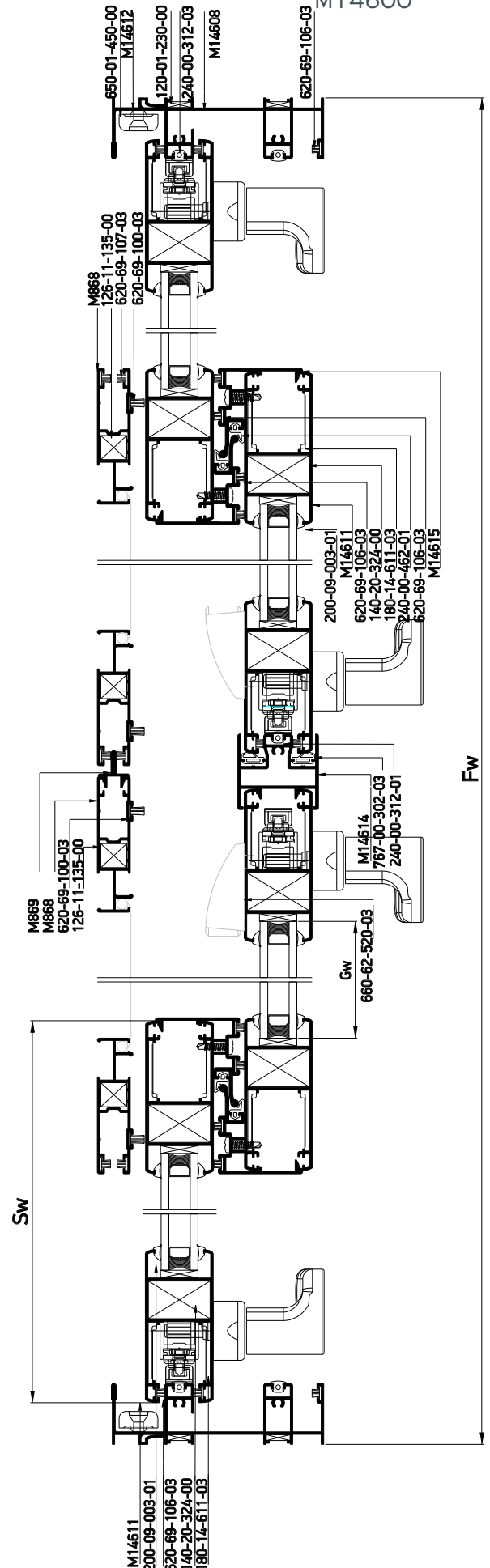



Κάθετη απεικόνιση 90°
 Rotate view 90°



A

Profile cuttings-Κονές προφίλ			Accessory cuttings-Κονές εξαρτημάτων			
			Code-Κωδικός	Accessory Εξάρτημα	Description Περιγραφή	Quantity-Ποσότητα
Frame rail width M14608 Πλάτος οδηγού M14608		2 pcs-τμχ	120-01-230-00		Die casted corner cleat 10,6x26,2mm Γωνία σύνδεσης χυτή 10,6x26,2mm	8 pcs-τμχ
Side frame rail height M14608 Ύψος οδηγού M14608		2 pcs-τμχ	140-20-324-00		Monticelli corner for M14611 profile Σύνδεσμος Monticelli για M14611	16 pcs-τμχ
Sash width M14611 Πλάτος φύλλου M14611		8 pcs-τμχ	180-14-611-03		Alignment corner for M14611 sash profile Γωνία επιπεδότητας φύλλου M14611	32 pcs-τμχ
Sash height M14611 Ύψος φύλλου M14611		8 pcs-τμχ	600-14-600-00		M14600 Roller Ράουλο M14600	8 pcs-τμχ
Interlocking profile height M14615 Ύψος γάντζου M14615		4 pcs-τμχ	311-14-615-03		Interlocking profile M14615 end cap Τάπα αγκίστρου M14615	4 set
Adjoining profile height M14614 Ύψος μπινιού M14614		1 pcs-τμχ	311-14-614-03		Adjoining profile M14614 end cap Τάπα μπινί M14614	1 pcs-τμχ
Glass unit height Ύψος υαλοπλάκα		4 pcs-τμχ	240-35-345-03		Central seal 34,5mm Κεντρικό στεγανοποιητικό 34,5mm	4 pcs-τμχ
Glass unit width Πλάτος υαλοπλάκα			660-62-520-03		Εξωτερικό στοπ 20mm External Stopper 20 mm	2 pcs-τμχ
Flyscreen profile cuttings-Κονές προφίλ σίτας			660-00-100-00		Stopper for sliding sash 10mm for sash 7,5mm gap Stopper συρομενου 10mm για διακενο φυλλων 7,5mm	2 pcs-τμχ
Flyscreen frame width M14612 Πλάτος οδηγού σίτας M14612		2 pcs-τμχ	620-69-100-03		Brush weatherstripping pile 6,9x10mm 4P Βουρτσάκι 6,9x10mm 4P	4 Sh
Flyscreen frame height M14612 Ύψος κάσας σίτας M14612		2 pcs-τμχ	620-69-107-03		Brush weatherstripping pile 6,9x7mm 4P Βουρτσάκι 6,9x7mm 4P	8Sw+6Sh
Flyscreen sash width M868 Πλάτος φύλλου σίτας M868		4 pcs-τμχ	620-69-106-03		Brush weatherstripping pile 6,9x6mm 4P Βουρτσάκι 6,9x6mm 4P	14Sh+16Sw 2(Fh+Fw)
Flyscreen sash height M868 Ύψος φύλλου σίτας M868		4 pcs-τμχ	200-09-004-01		Glazing Wedge EPDM Gasket 4mm Black Σφήνα EPDM 4mm Μαύρη	16(Sh+Sv)
Adjoining profile height M869 Ύψος μπινιού M869		1 pcs-τμχ	240-00-462-01		Gasket for S450 hook EPDM black Ελαστικό αγκίστρου S450 EPDM μαύρο	4Sh
			240-00-312-01		Frame guide M312 gasket Ελαστικό οδηγού M312	2Fw+4Fh 1Sh
			767-00-302-03		Meeting stiling gasket S350 EPDM black Ελαστικό φιλήτου S350 EPDM μαύρο	2 Sh
			770-30-608-00		Cord joint Ø15 Κορδόνι αρμού Ø15	2 pcs-τμχ (23 mm)

Accessory cuttings-Κονές εξαρτημάτων			
Code-Κωδικός	Accessory Εξάρτημα	Description Περιγραφή	Quantity-Ποσότητα
660-00-450-00		Inox railing guide Ανοξείδωτος οδηγός	2 (Fw-49 mm)
650-14-611-00		Shock absorber for M14611 sash Αμορτισέρ φύλλου M14611	6 pcs- τμχ

Accessory cuttings for flyscreen-Κονές εξαρτημάτων σίτας			
Code-Κωδικός	Accessory Εξάρτημα	Description Περιγραφή	Quantity-Ποσότητα
126-11-135-00		Mechanical corner cleat inox 11x13,5mm Ανοξείδωτη μηχανική γωνία σύνδεσης cal 11x13,5mm	8 pcs-τμχ
600-01-850-00		Single roller D22 for M868 Μονό ράουλο Φ22 για M868	2 pcs-τμχ
660-44-011-00		Stopper φιλιππών S440 Meeting stile sash stopper S440	2 pcs-τμχ
650-01-450-00		External shock absorber-stopper Εξωτερικό αμορτισέρ-stopper	4 pcs-τμχ
240-14-649-XX		Pvc συγκράτησης σίτας Pvc for Fly Screen Sash	4 Sh 4 Sw

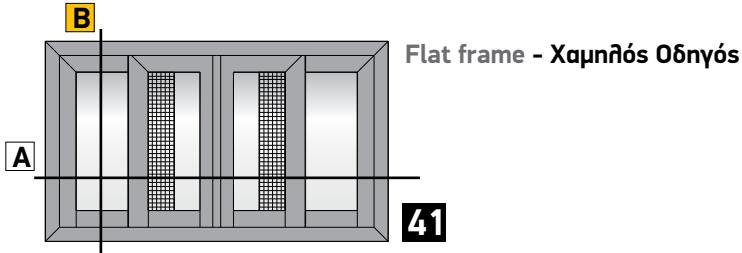

Four sash parallel sliding in 90 assembly window in meeting stile with fly screen
 Τετράφυλλο Επάλληλο Συρόμενο με 90° κοπή στο κάτω μέρος και 45° κοπή στο πάνω μέρος του φύλλου, με σήτα

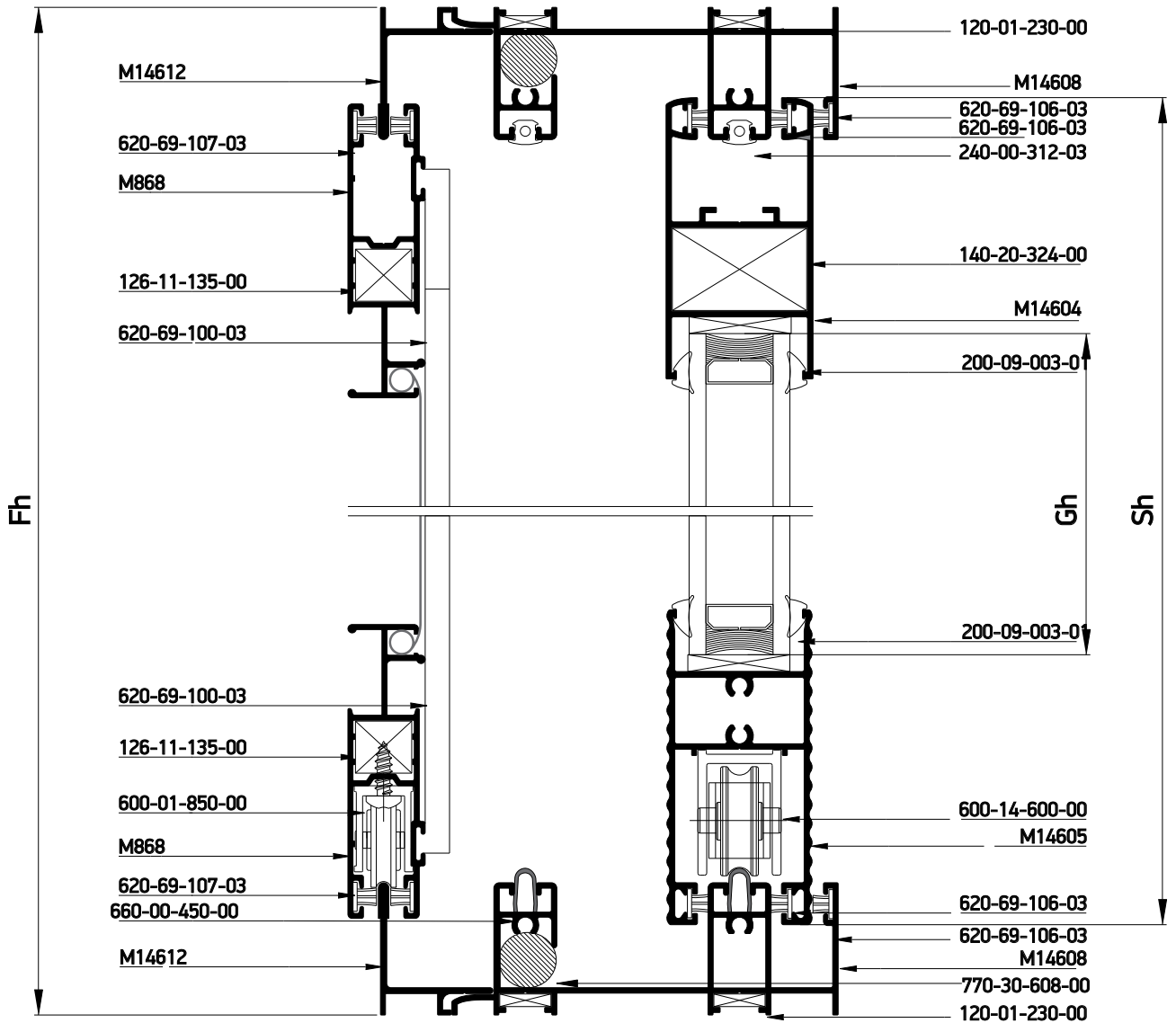
B

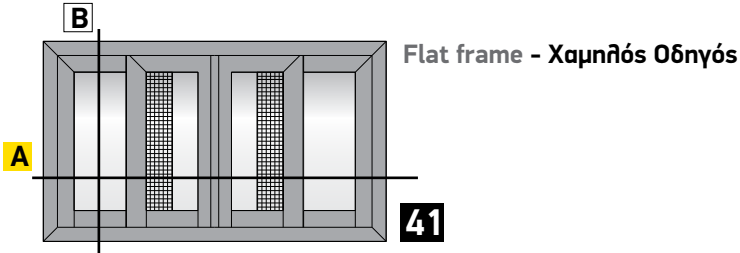

Four sash parallel sliding in 90 assembly window
in meeting stile with fly screen
Τετράφυλλο Επάλληλο Συρόμενο
με 90° κοπή στο κάτω μέρος
και 45° κοπή στο πάνω μέρος του φύλλου, με σήτα

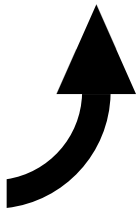

Κάθετη
απεικόνιση 90°
Rotate view 90°

A

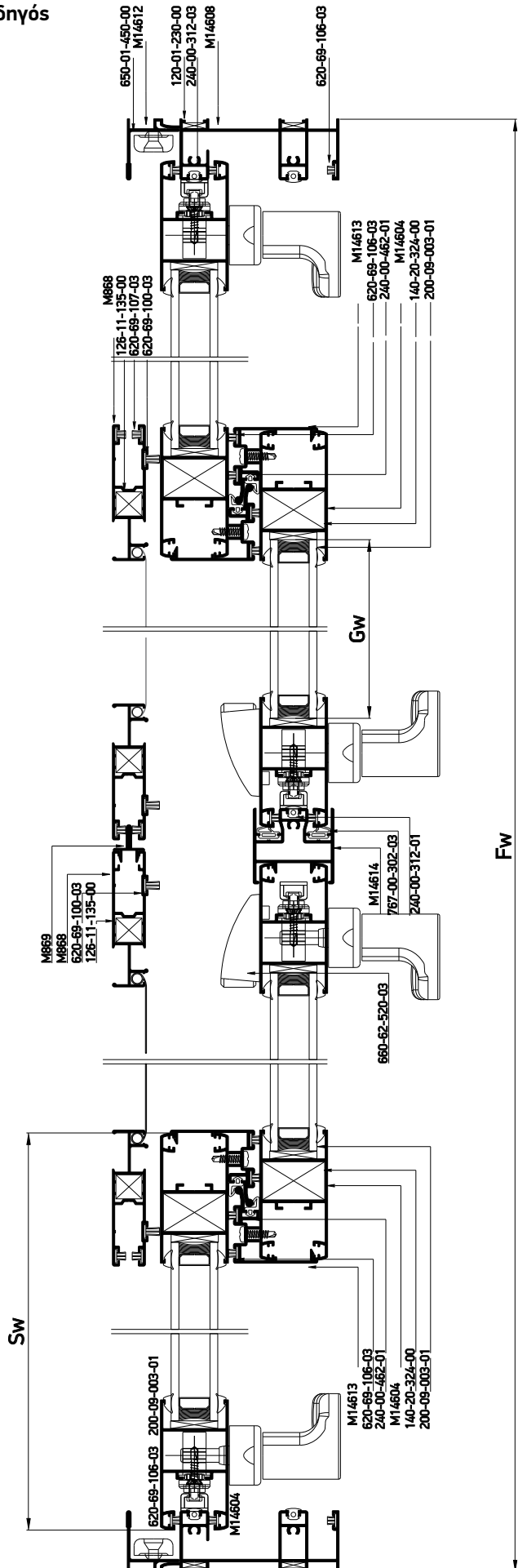

Profile cuttings-Κονές προφίλ			Accessory cuttings-Κονές εξαρτημάτων			
			Code-Κωδικός	Accessory Εξάρτημα	Description Περιγραφή	Quantity-Ποσότητα
Frame rail width M14608 Πλάτος οδηγού M14608		2 pcs-τμχ	120-01-230-00		Die casted corner cleat 10,6x26,2mm Γωνία σύνδεσης χυτή 10,6x26,2mm	8 pcs-τμχ
Side frame rail height M14608 Ύψος οδηγού M14608		2 pcs-τμχ	140-20-324-00		Monticelli corner for M14611 profile Σύνδεσμος Monticelli για M14611	8 pcs-τμχ
Sash width M14604 Πλάτος φύλλου M14604		4 pcs-τμχ	600-14-600-00		M14600 Roller Ράουλο M14600	8 pcs-τμχ
Transom sash width M14605 Πλάτος ταμηλιά φύλλου M14605		4 pcs-τμχ	311-14-613-03		Interlocking profile M14613 end cap Τάπα αγκίστρου M14613	4 set
Transom sash width M14605 Πλάτος ταμηλιά φύλλου M14605		4 pcs-τμχ	311-14-604-03		Connector for M14600 transom to sash profile Σύνδεσμος ταμηλιά-φύλλου M14600	4 pair-ζεύγη
Sash height M14604 Ύψος φύλλου M14604		8 pcs-τμχ	240-35-345-03		Central seal 34,5mm Κεντρικό στεγανοποιητικό 34,5mm	4 pcs-τμχ
Interlocking profile height M14613 Ύψος γάντζου M14613		4 pcs-τμχ	311-14-614-03		Adjoining profile M14614 end cap Τάπα μινί M14614	1 pcs-τμχ
Adjoining profile height M14614 Ύψος μινιού M14614		1 pcs-τμχ	660-62-520-03		Εξωτερικό στοπ 20mm External Stopper 20 mm	2 pcs-τμχ
Glass unit height Ύψος υαλοπίνακα		1 pcs-τμχ	660-00-100-00		Stopper for sliding sash 10mm for sash 7,5mm gap Stopper συρομενου 10mm για διακενο φυλλων 7,5mm	2 pcs-τμχ
Glass unit width Πλάτος υαλοπίνακα		4 pcs-τμχ	767-00-302-03		Meeting stiling gasket S350 EPDM black Ελαστικό φιλλητού S350 EPDM μαύρο	2 Sh
Flyscreen profile cuttings-Κονές προφίλ σίτας			620-69-100-03		Brush weatherstripping pile 6,9x10mm 4P Βουρτσάκι 6,9x10mm 4P	4 Sh
Flyscreen frame width M14612 Πλάτος οδηγού σίτας M14612		2 pcs-τμχ	620-69-107-03		Brush weatherstripping pile 6,9x7mm 4P Βουρτσάκι 6,9x7mm 4P	6Sw+8Sh
Flyscreen frame height M14612 Ύψος κάσας σίτας M14612		2 pcs-τμχ	620-69-106-03		Brush weatherstripping pile 6,9x6mm 4P Βουρτσάκι 6,9x6mm 4P	14Sh+16Sw 2(Fh+Fw)
Flyscreen sash width M868 Πλάτος φύλλου σίτας M868		4 pcs-τμχ	240-00-312-01		Frame guide M312 gasket Ελαστικό οδηγού M312	2Fw+4Fh 1Sh
Flyscreen sash height M868 Ύψος φύλλου σίτας M868		4 pcs-τμχ	240-00-462-01		Gasket for S450 hook EPDM black Ελαστικό αγκίστρου S450 EPDM μαύρο	4 Sh
			200-09-004-01		Glazing Wedge EPDM Gasket 4mm Black Σφήνα EPDM 4mm Μαύρη	16(Sh+Sw)
			770-30-608-00		Cord joint Ø15 Κορδόνι αρμού Ø15	2 pcs-τμχ (80 mm)

Profile cuttings-Κονές προφίλ			Accessory cuttings-Κονές εξαρτημάτων			
			Code-Κωδικός	Accessory Εξάρτημα	Description Περιγραφή	Quantity-Ποσότητα
Adjoining profile height M869 Ύψος μπινιού M869	Fh-46 mm	1 pcs-τμχ	650-14-604-00		Shock absorber for M14604 sash Αμορτισέρ φύλλου M14604	6 pcs- τμχ
			852-14-600-01		Κατεργαστικό φύλλου M14600 Miling tool for M14600 sash	1 pcs-τμχ
			660-00-450-00		Inox railing guide Ανοξείδωτος οδηγός	2 (Fw-49 mm)

Accessory cuttings for flyscreen-Κονές εξαρτημάτων σίτας			
Code-Κωδικός	Accessory Εξάρτημα	Description Περιγραφή	Quantity-Ποσότητα
126-11-135-00		Mechanical corner cleat inox 11x13,5mm Ανοξείδωτη μηχανική γωνία σύνδεσης cal 11x13,5mm	8 pcs-τμχ
600-01-850-00		Single roller D22 for M868 Μονό ράουλο Φ22 για M868	4 pcs-τμχ
650-01-450-00		External shock absorber-stopper Εξωτερικό αμορτισέρ-stopper	4 pcs-τμχ
660-44-011-00		Meeting stile sash stopper S440 Stopper φιλητών S440	2 pcs-τμχ
240-14-649-XX		Pvc συγκράτησης σίτας Pvc for Fly Screen Sash	4 Sh 4 Sw

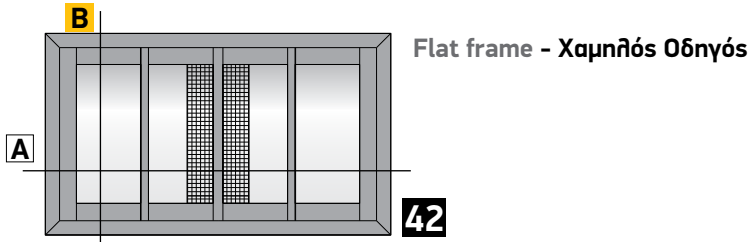

Four Sash Sliding Meeting style
with flyscreen 90°Cut
Τετράφυλλο Επάλληλο Φιδήτο
90°Κοπή, με σίτα

B

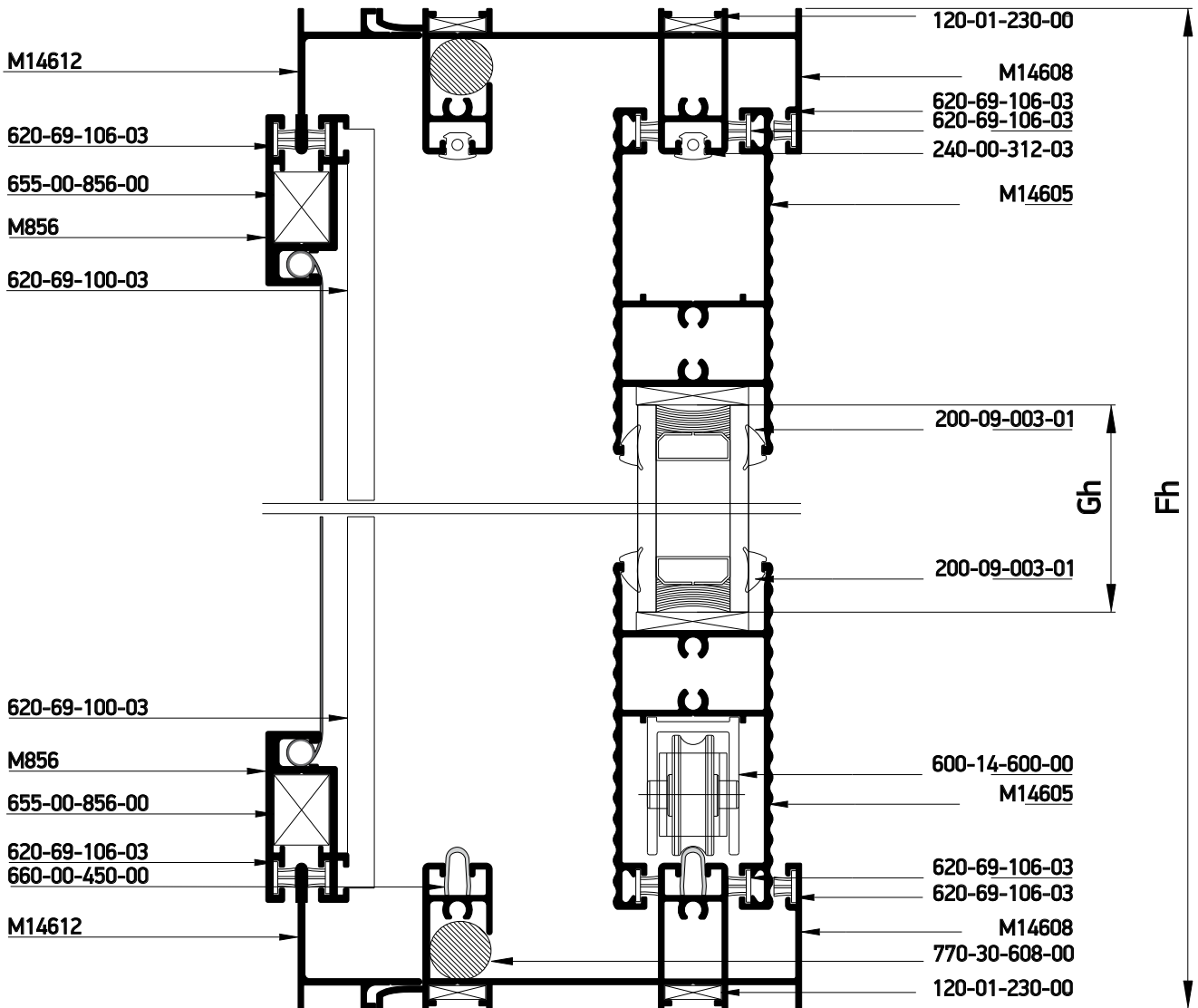

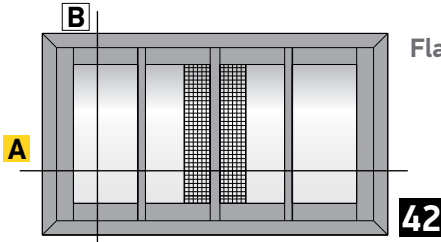

Flat frame - Χαμηλός Οδηγός





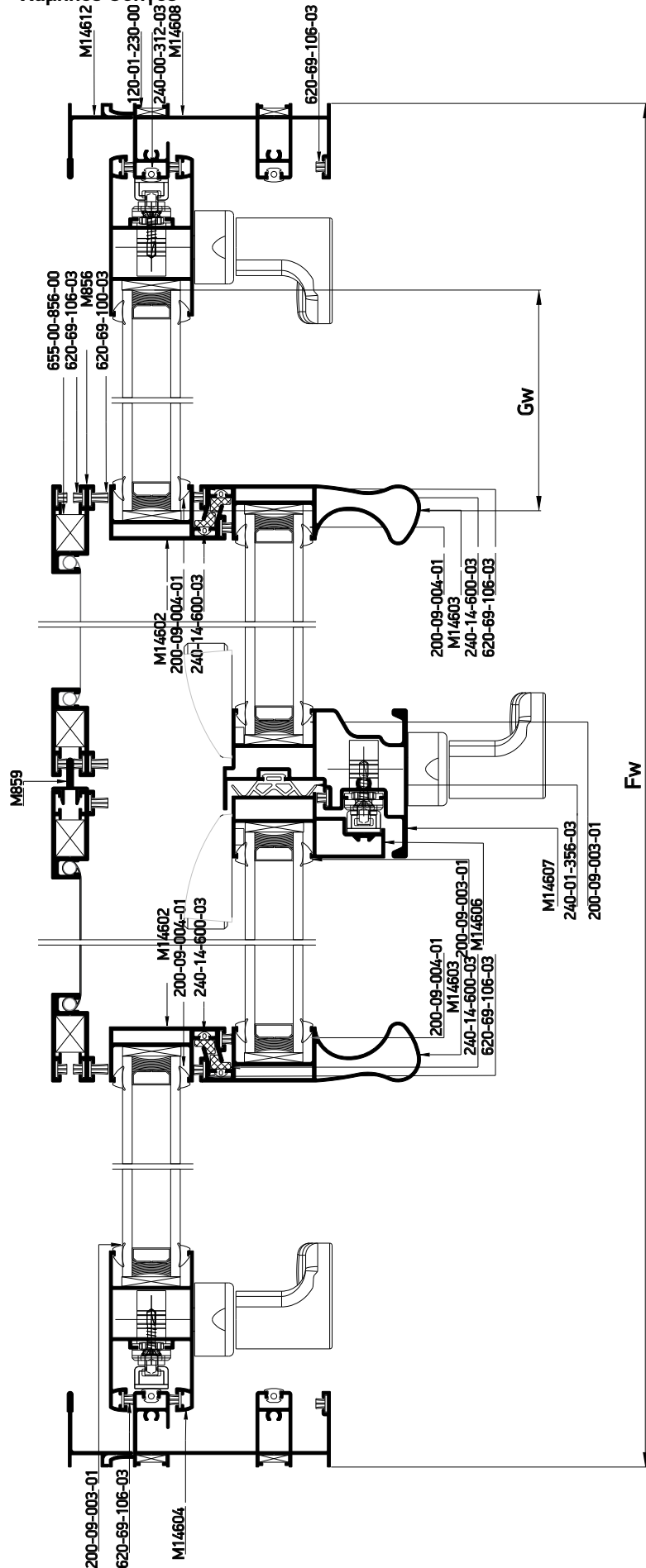

Four Sash Sliding Meeting style
with flyscreen 90°Cut
Τετράφυλλο Επάλθηηηο Φιήηηό
90°Κοπή, με σήηα



 Κάθηηη
 απεικόνιση 90°
 Rotate view 90°



Profile cuttings-Κοπές προφίλ			Accessory cuttings-Κοπές εξαρτημάτων			
			Code-Κωδικός	Accessory Εξάρτημα	Description Περιγραφή	Quantity-Ποσότητα
Upper&Lower frame rail width (M14608) Πλάτος άνω&κάτω οδηγού (M14608)		2 pcs-τμχ	120-01-230-00		Die casted corner cleat 10,6x26,2mm Γωνία σύνδεσης χυτή 10,6x26,2mm	8 pcs-τμχ
Frame rail height (M14608) Υψος οδηγού (M14608)		2 pcs-τμχ	600-14-600-00		M14600 Roller Ράουλο M14600	8 pcs-τμχ
Υψος προφίλ φύλλου (M14604) Side frame sash height (M14604)		2 pcs-τμχ	240-14-345-03		Central seal M14600 34.5mm Κεντρικό στεγανωτικό M14600 34.5mm	2 pair-ζεύγος
Υψος γάντζου (M14602) Hook profile height (M14602)		2 pcs-τμχ	311-14-602-03		Connector pair for adjoining profile M14607 Ζεύγος συνδέσμου βασικού μπινιού M14607	1 pair-ζεύγος
Υψος γάντζου (M14603) Hook profile height (M14603)		2 pcs-τμχ	311-14-603-03		Connector pair for adjoining profile M14606 Ζεύγος συνδέσμου βασικού μπινιού M14606	1 pair-ζεύγος
Υψος γάντζου (M14603) Hook profile height (M14603)		2 pcs-τμχ	660-62-520-03		Εξωτερικό στοπ 20mm External Stopper 20 mm	2 pcs-τμχ
Πλάτος ταμπλά φύλλου (M14605) Transom sash width (M14605)		4 pcs-τμχ	311-14-604-03		Connector for M14600 transom to sash profile Σύνδεσμος ταμπλά-φύλλου M14600	2 pair-ζεύγος
Υψος προφίλ μπινιού (M14606) Adjoining profile height (M14606)		1 pcs-τμχ	311-14-606-03		Connector for M14600 transom to hook Σύνδεσμος ταμπλά-γάντζου M14600	2 pair-ζεύγος
Υψος προφίλ μπινιού (M14607) Adjoining profile height (M14607)		1 pcs-τμχ	311-14-605-03		Connector for M14600 transom to hook with handle Σύνδεσμος ταμπλά-γάντζου M14600 με χειρολαβή	2 pair-ζεύγος
Υψος προφίλ μπινιού (M14607) Adjoining profile height (M14607)		1 pcs-τμχ	311-14-601-03		End cap for weathering M14600 sashes Κάλυπτρα συνδέσμου M14600 με στεγάνωση	4 pair-ζεύγος
Flyscreen profile cuttings-Κοπές προφίλ σίτας			852-14-600-01		Κατεργαστικό φύλλου M14600 Miling tool for M14600 sash	1 pcs-τμχ
Glass unit height Υψος υαλοπίνακα		4 pcs-τμχ	240-01-356-03		Gasket for narrow meeting stile S356 black Ελαστικό στενού φύλλου S356 για φιλητά μαύρο	1 Sh
Glass unit width Πλάτος υαλοπίνακα			620-69-100-03		Brush weatherstripping pile 6,9x10mm 4P Βουρτσάκι 6,9x10mm 4P	4 Sh
Κοπές προφίλ σίτας - Flyscreen profile cuttings			620-69-106-03		Brush weatherstripping pile 6,9x6mm 4P Βουρτσάκι 6,9x6mm 4P	15Sh+12Sw 4Fh+2Fw
Πλάτος οδηγού σίτας M14612 Flyscreen frame width M14612		2 pcs-τμχ	200-09-004-01		Glazing Wedge EPDM Gasket 4mm Black Σφήνα EPDM 4mm Μαύρη	16 (Sh+Sw)
Υψος κάσας σίτας M14612 Flyscreen frame height M14612		2 pcs-τμχ	240-14-600-03		Gasket for interlocking profile M14600 Ελαστικό γάντζου M14600	4 Sh
Υψος φύλλου σίτας M856 Flyscreen sash height M856		4 pcs-τμχ	240-00-312-01		Frame guide M312 gasket Ελαστικό οδηγού M312	2Fw+4Fh

Continue to the next page - Συνέχεια στην επόμενη σελίδα

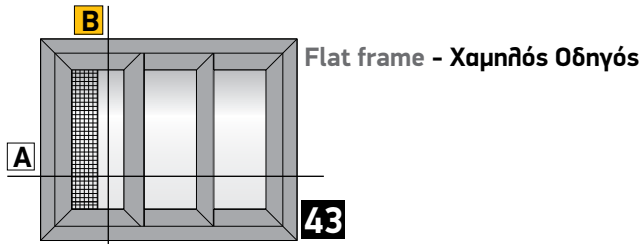
Profile cuttings-Κοπές προφίλ			Accessory cuttings-Κοπές εξαρτημάτων			
Κοπές προφίλ σάτας - Flyscreen profile cuttings			Code-Κωδικός	Accessory Εξάρτημα	Description Περιγραφή	Quantity-Ποσότητα
Flyscreen T-profile width M858 Πλάτος ταφ σάτας M858	Fw/4-94.4 mm	2 pcs-τμχ	660-00-450-00		Inox railing guide Ανοξείδωτος οδηγός	2 (Fw-49mm)
Adjoining profile height M859 Ύψος μπινιού M859	Fh-46 mm	1 pcs-τμχ	650-14-604-00		Shock absorber for M14604 sash Αμορτισέρ φύλλου M14604	6 pcs- τμχ
Flyscreen sash width M856 Πλάτος φύλλου σάτας M856	Fw/4+20.4 mm	4 pcs-τμχ	770-30-608-00		Cord joint Ø15 Κορδόνι αρμού Ø15	2 pcs-τμχ (80 mm)
			Κοπές εξαρτημάτων σάτας- Accessory cuttings for flyscreen			
			Κωδικός-Code	Εξάρτημα Accessory	Περιγραφή Description	Ποσότητα-Quantity
			655-00-856-00		Corner with roller for sliding M850 Γωνία-ράουλο για συρόμενη σάτα M850	2 set
			660-44-011-00		Meeting stile sash stopper S440 Stopper φιλιτών S440	2 pcs-τμχ
			240-14-649-XX		Pvc συγκράτησης σάτας Pvc for Fly Screen Sash	4 Sh 4 Sw



Flat frame - Χαμηλός Οδηγός

Tribble sash parallel sliding window
with fly screen
Τρίφυλλο Επάλληλο
45° Κοπή, με σήτα

Alternatively for 24mm Glazing
Εναλλακτική χρήση για υάλωση 24mm

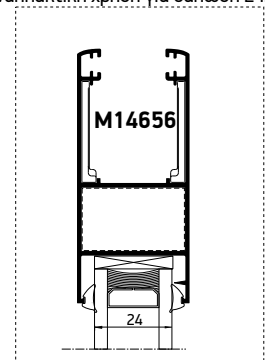

B

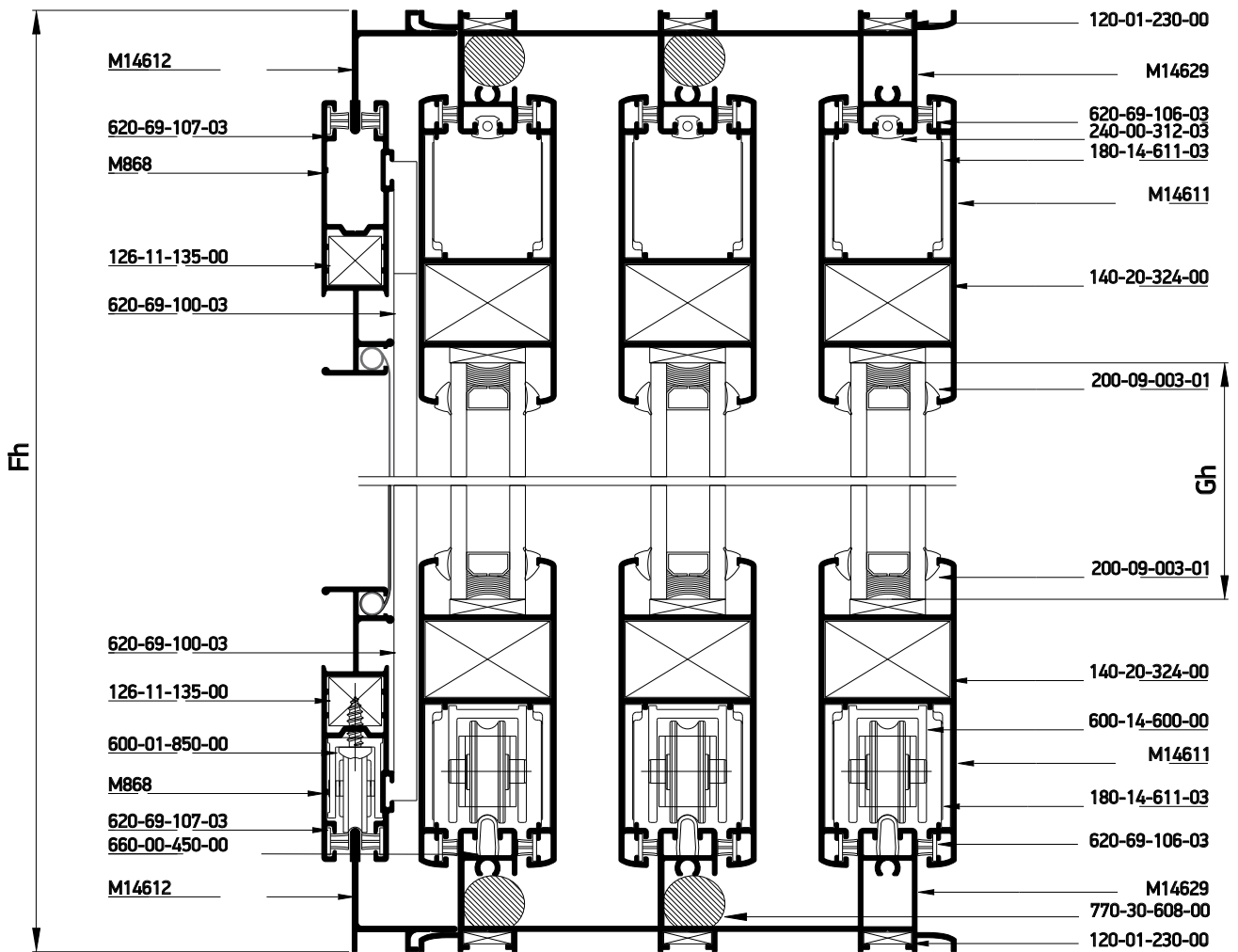

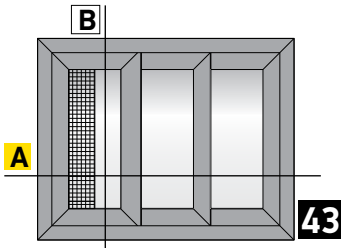

Trible sash parallel sliding window
with fly screen
Τρίφυλλο Επάλληλο
45°Κοπή, με σήτα

Flat frame - Χαμηλός Οδηγός

Κάθετη
απεικόνιση 90°
Rotate view 90°

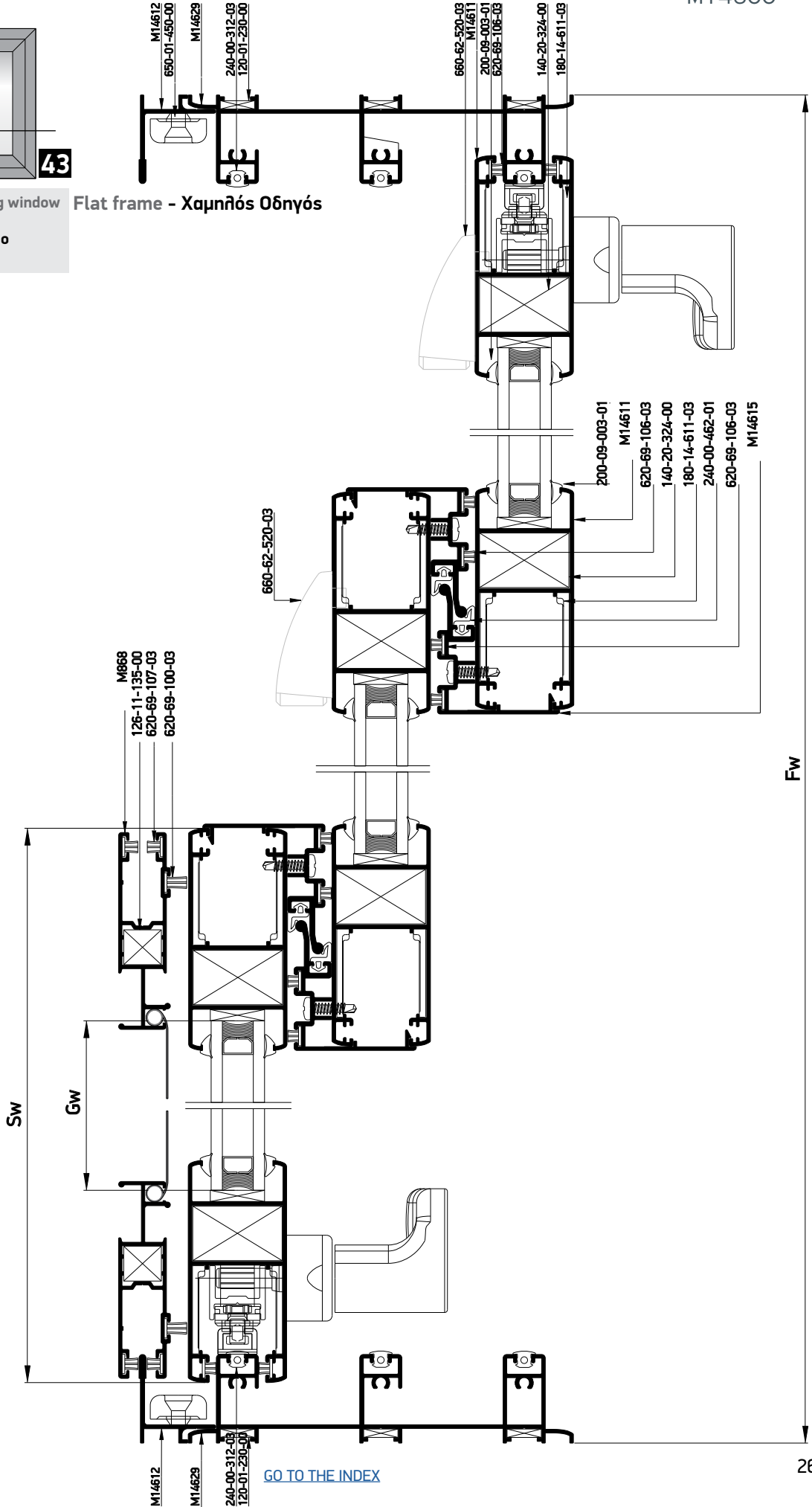

Profile cuttings-Κοπές προφίλ			Accessory cuttings-Κοπές εξαρτημάτων			
Κοπές προφίλ σάτας - Flyscreen profile cuttings			Code-Κωδικός	Accessory Εξάρτημα	Description Περιγραφή	Quantity-Ποσότητα
Frame rail width M14629 Πλάτος οδηγού M14629		2 pcs-τμχ	120-01-230-00		Die casted corner cleat 10,6x26,2mm Γωνία σύνδεσης χυτή 10,6x26,2mm	12 pcs-τμχ
Side frame rail height M14629 Ύψος οδηγού M14629		2 pcs-τμχ	140-20-324-00		Monticelli corner for M14611 profile Σύνδεσμος Monticelli για M14611	12 pcs-τμχ
Sash width M14611 Πλάτος φύλλου M14611		6 pcs-τμχ	600-14-600-00		M14600 Roller Ράουλο M14600	6 pcs-τμχ
			311-14-615-03		Interlocking profile M14615 end cap Τάπα αγκίστρου M14615	4 set
Sash height M14611 Ύψος φύλλου M14611		6 pcs-τμχ	240-35-345-03		Central seal 34,5mm Κεντρικό στεγανοποιητικό 34,5mm	4 pcs-τμχ
			660-00-450-00		Inox railing guide Ανοξείδωτος οδηγός	3 (Fw-49 mm)
Interlocking profile height M14615 Ύψος γάντζου M14615		4 pcs-τμχ	620-69-100-03		Brush weatherstripping pile 6,9x10mm 4P Βουρτσάκι 6,9x10mm 4P	2 Sh
			620-69-107-03		Brush weatherstripping pile 6,9x7mm 4P Βουρτσάκι 6,9x7mm 4P	4(Sw+Sh)
Glass unit height Ύψος υαλοπίνακα		3 pcs-τμχ	620-69-106-03		Brush weatherstripping pile 6,9x6mm 4P Βουρτσάκι 6,9x6mm 4P	12(Sh+Sw)
			200-09-004-01		Glazing Wedge EPDM Gasket 4mm Black Σφήνα EPDM 4mm Μαύρη	12(Sh+Sw)
Glass unit width Πλάτος υαλοπίνακα		3 pcs-τμχ	240-00-462-01		Gasket for S450 hook EPDM black Ελαστικό αγκίστρου S450 EPDM μαύρο	4 Sh
			180-14-611-03		Alignment corner for M14611 sash profile Γωνία επιπεδότητας φύλλου M14611	24 pcs-τμχ
Flyscreen frame width M14612 Πλάτος οδηγού σάτας M14612		2 pcs-τμχ	240-00-312-01		Frame guide M312 gasket Ελαστικό οδηγού M312	3Fw+6Fh
Flyscreen frame height M14612 Ύψος κάσας σάτας M14612		2 pcs-τμχ	660-62-520-03		Εξωτερικό στοπ 20mm External Stopper 20 mm	2 pcs-τμχ
Flyscreen sash width M868 Πλάτος φύλλου σάτας M868		2 pcs-τμχ	126-11-135-00		Mechanical corner cleat inox 11x13,5mm Ανοξείδωτη μηχανική γωνία σύνδεσης cal 11x13,5mm	4 pcs-τμχ
Flyscreen sash height M868 Ύψος φύλλου σάτας M868		2 pcs-τμχ	600-01-200-00		Single Roller Φ 22 Μονό ράουλο Φ 22	2 pcs-τμχ
			650-01-450-00		External shock absorber-stopper Εξωτερικό αμορτισέρ-stopper	4 pcs-τμχ
			650-14-611-00		Shock absorber for M14611 sash Αμορτισέρ φύλλου M14611	4 pcs- τμχ
			240-14-649-XX		Pvc συγκράτησης σάτας Pvc for Fly Screen Sash	2 Sh 2 Sw
			770-30-608-00		Cord joint Φ 15 Κορδόνι αρμού Φ 15	4 pcs-τμχ (80 mm)

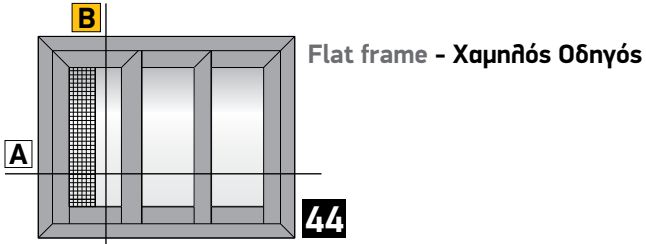

Triple sash parallel sliding window in 90° assembly with fly screen
 Τρίφυλλο Ελλάδα Συρόμενο με 90° κοπή στο κάτω μέρος και 45° κοπή στο πάνω μέρος του φύλλου, με σίτα

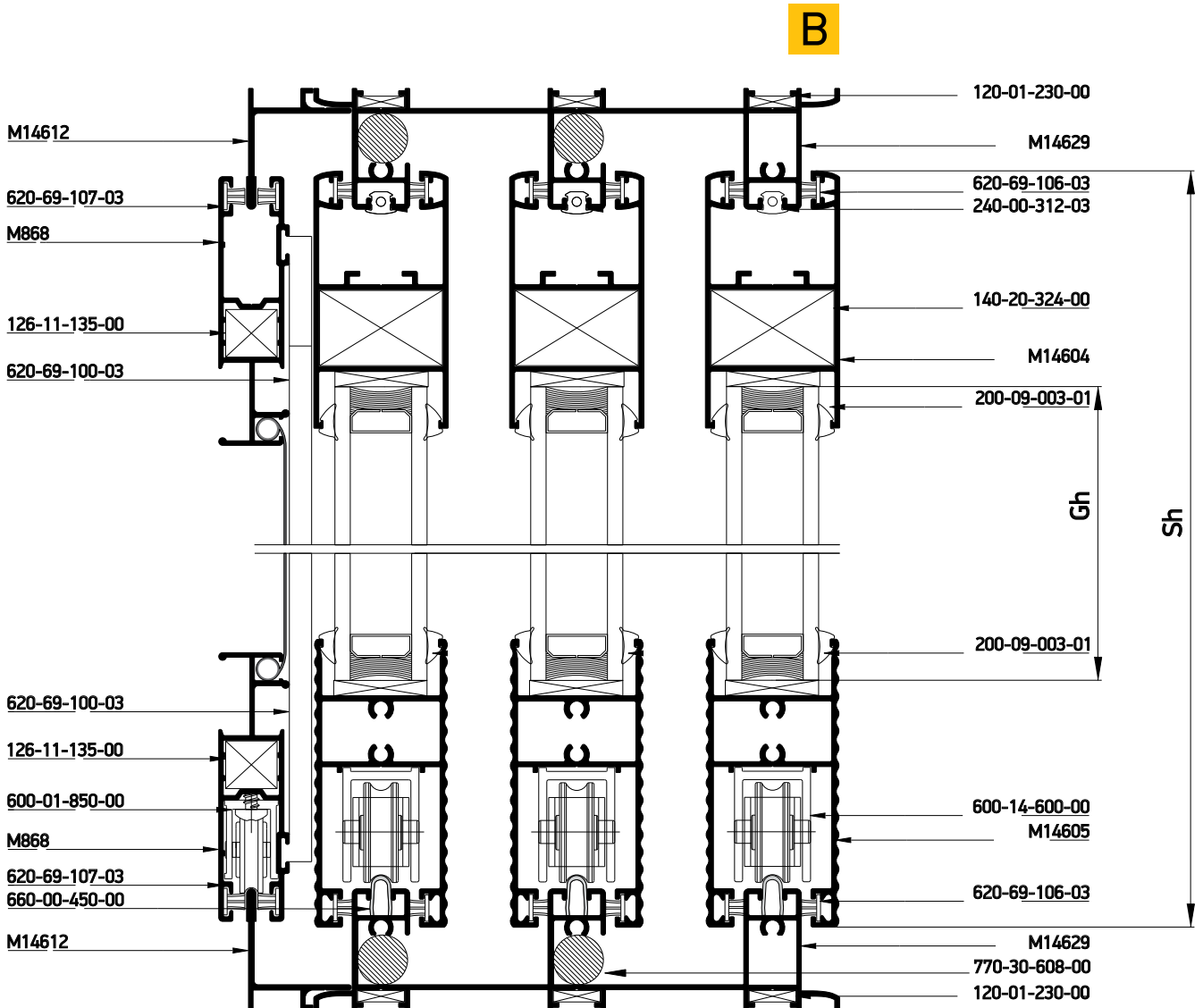

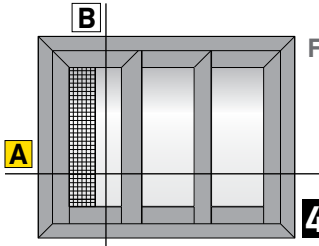

Flat frame - Χαμηλός Οδηγός

Triple sash parallel sliding window in 90 assembly with fly screen
Τρίφυλλο Επάλληλο Συρόμενο με 90° κοπή στο κάτω μέρος και 45° κοπή στο πάνω μέρος του φύλλου, με σήτα

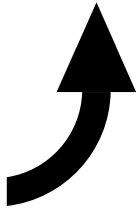
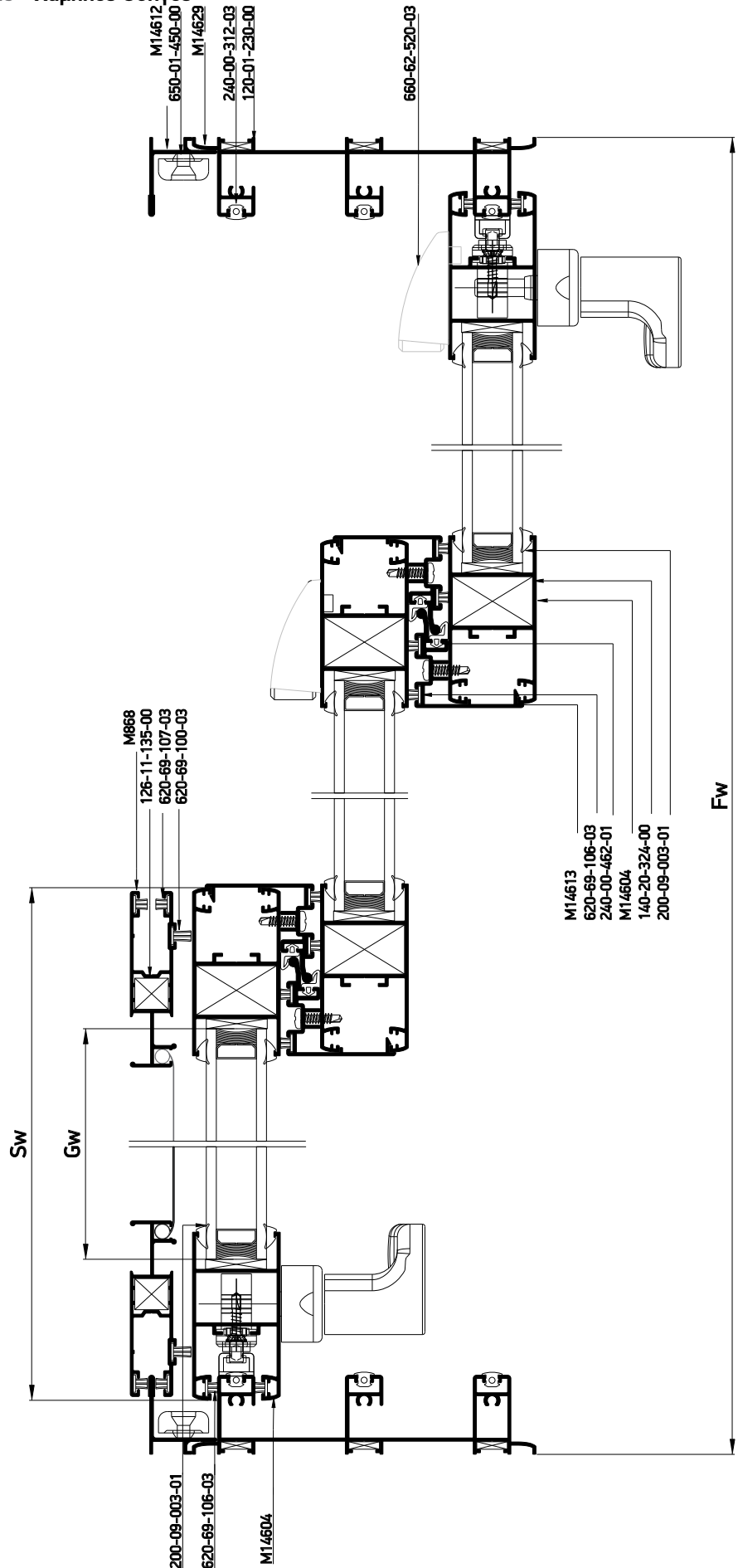

Κάθετη απεικόνιση 90°
Rotate view 90°

A

Profile cuttings-Κονές προφίλ			Accessory cuttings-Κονές εξαρτημάτων			
Κονές προφίλ σίτας - Flyscreen profile cuttings			Code-Κωδικός	Accessory Εξάρτημα	Description Περιγραφή	Quantity-Ποσότητα
Frame rail width M14608 Πλάτος οδηγού M14608		2 pcs-τμχ	120-01-230-00		Die casted corner cleat 10,6x26,2mm Γωνία σύνδεσης χυτή 10,6x26,2mm	12 pcs-τμχ
Side frame rail height M14608 Ύψος οδηγού M14608		2 pcs-τμχ	140-20-324-00		Monticelli corner for M14611 profile Σύνδεσμος Monticelli για M14611	6 pcs-τμχ
Sash width M14604 Πλάτος φύλλου M14604		3 pcs-τμχ	600-14-600-00		M14600 Roller Ράουλο M14600	6 pcs-τμχ
Transom sash width M14605 Πλάτος ταμπλά φύλλου M14605		3 pcs-τμχ	311-14-613-03		Interlocking profile M14613 end cap Τάπα αγκίστρου M14613	4 set
Sash height M14604 Ύψος φύλλου M14604		6 pcs-τμχ	311-14-604-03		Connector for M14600 transom to sash profile Σύνδεσμος ταμπλά-φύλλου M14600	3 pair-ζεύγη
Interlocking profile height M14613 Ύψος γάντζου M14613		4 pcs-τμχ	240-35-345-03		Central seal 34,5mm Κεντρικό στεγανοποιητικό 34,5mm	4 pcs-τμχ
Glass unit height M14605 Ύψος υαλοπίνακα		3 pcs-τμχ	660-62-520-03		Εξωτερικό στοπ 20mm External Stopper 20 mm	2 pcs-τμχ
Glass unit width M14604 Πλάτος υαλοπίνακα		3 pcs-τμχ	660-00-450-00		Inox railing guide Ανοξείδωτος οδηγός	3 (Fw-49 mm)
Flyscreen frame width M14612 Πλάτος οδηγού σίτας M14612		2 pcs-τμχ	620-69-100-03		Brush weatherstripping pile 6,9x10mm 4P Βουρτσάκι 6,9x10mm 4P	2 Sh
Flyscreen frame height M14612 Ύψος κάσας σίτας M14612		2 pcs-τμχ	620-69-107-03		Brush weatherstripping pile 6,9x7mm 4P Βουρτσάκι 6,9x7mm 4P	4(Sw+Sh)
Flyscreen sash width M868 Πλάτος φύλλου σίτας M868		2 pcs-τμχ	620-69-106-03		Brush weatherstripping pile 6,9x6mm 4P Βουρτσάκι 6,9x6mm 4P	12(Sh+Sw) 2(Fh+Fw)
Flyscreen sash height M868 Ύψος φύλλου σίτας M868		2 pcs-τμχ	200-09-004-01		Glazing Wedge EPDM Gasket 4mm Black Σφήνα EPDM 4mm Μαύρη	12(Sh+Sw)
			240-00-462-01		Gasket for S450 hook EPDM black Ελαστικό αγκίστρου S450 EPDM μαύρο	4 Sh
			240-00-312-01		Frame guide M312 gasket Ελαστικό οδηγού M312	3Fw+6Fh
			852-14-600-01		Κατεργαστικό φύλλου M14600 Miling tool for M14600 sash	1 pcs-τμχ
			126-11-135-00		Mechanical corner cleat inox 11x13,5mm Ανοξείδωτη μηχανική γωνία σύνδεσης cal 11x13,5mm	4 pcs-τμχ
			600-01-850-00		Single roller D22 for M868 Μονό ράουλο Φ22 για M868	2 pcs-τμχ
			650-01-450-00		External shock absorber-stopper Εξωτερικό αμορτισέρ-stopper	4 pcs-τμχ
			650-14-604-00		Shock absorber for M14604 sash Αμορτισέρ φύλλου M14604	4 pcs- τμχ
			240-14-649-XX		Pvc συγκράτησης σίτας Pvc for Fly Screen Sash	2 Sh 2 Sw
			770-30-608-00		Cord joint Ø15 Κορδόνι αρμού Ø15	4 pcs-τμχ (80 mm)

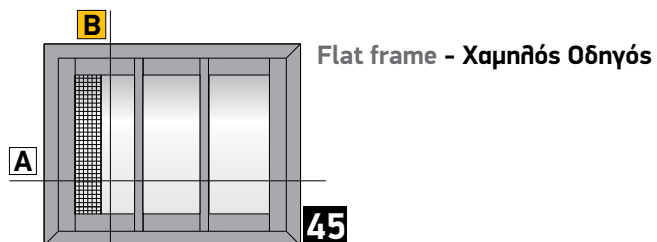

Triple sash narrow parallel sliding window in 90 assembly with fly screen
Τρίφυλλο Επάλληλο Συρόμενο με 90° κοπή, με σήτα

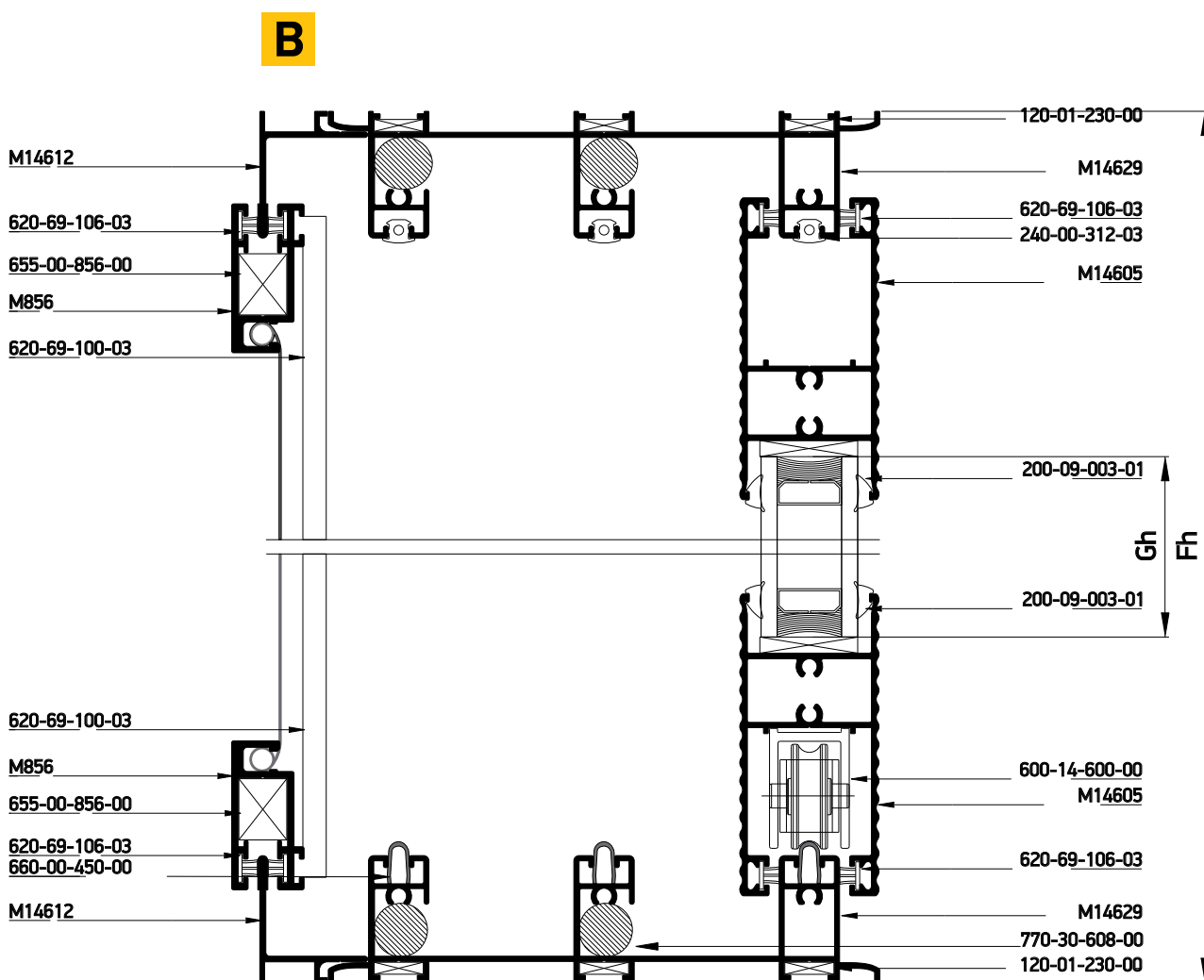

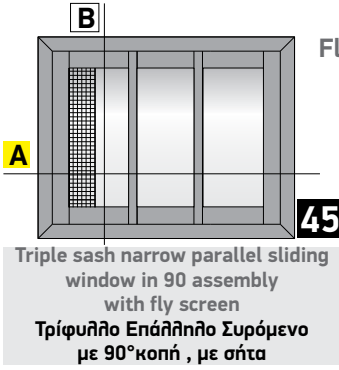

Flat frame - Χαμηλός Οδηγός

Κάθετη απεικόνιση 90°
Rotate view 90°

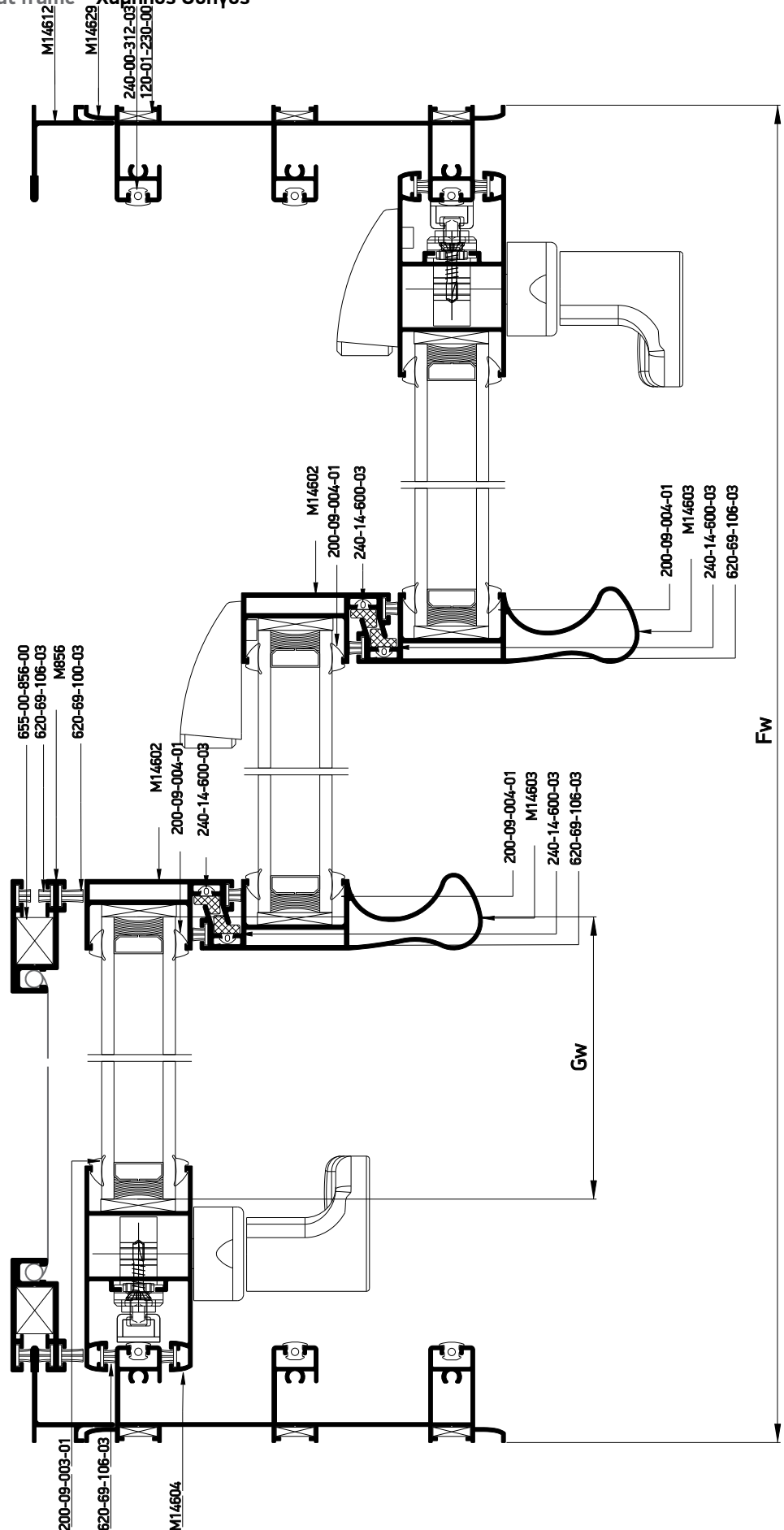

Profile cuttings-Κονές προφίλ			Accessory cuttings-Κονές εξαρτημάτων			
Κονές προφίλ σάτας - Flyscreen profile cuttings			Code-Κωδικός	Accessory Εξάρτημα	Description Περιγραφή	Quantity-Ποσότητα
Upper@Lower frame rail width (M14629) Πλάτος άνω@κάτω οδηγού (M14629)		2 pcs-τμχ	120-01-230-00		Die casted corner cleat 10,6x26,2mm Γωνία σύνδεσης χυτή 10,6x26,2mm	12 pcs-τμχ
Frame rail height (M14629) Υψος οδηγού (M14629)		2 pcs-τμχ	600-14-600-00		M14600 Roller Ράουλο M14600	6 pcs-τμχ
Υψος προφίλ φύλλου (M14604) Side frame sash height (M14604)		2 pcs-τμχ	240-14-345-03		Central seal M14600 34.5mm Κεντρικό στεγανωτικό M14600 34.5mm	2 pair-ζεύγος
Υψος γάντζου (M14602) Hook profile height (M14602)		2 pcs-τμχ	311-14-604-03		Connector for M14600 transom to sash profile Σύνδεσμος ταμηλιά-φύλλου M14600	2 pair-ζεύγος
Υψος γάντζου (M14603) Hook profile height (M14603)		2 pcs-τμχ	311-14-606-03		Connector for M14600 transom to hook Σύνδεσμος ταμηλιά-γάντζου M14600	2 pair-ζεύγος
Υψος γάντζου (M14603) Hook profile height (M14603)		2 pcs-τμχ	311-14-605-03		Connector for M14600 transom to hook with handle Σύνδεσμος ταμηλιά-γάντζου M14600 με χειρολαβή	2 pair-ζεύγος
Πλάτος ταμηλιά φύλλου (M14605) Transom sash width (M14605)		6 pcs-τμχ	311-14-601-03		End cap for weathering M14600 sashes Κάλυπτρα συνδέσμου M14600 με στεγάνωση	4 pair-ζεύγος
Glass unit height Υψος υαλοπίνακα		3 pcs-τμχ	852-14-600-01		Κατεργαστικό φύλλου M14600 Miling tool for M14600 sash	1 pcs-τμχ
Glass unit width Πλάτος υαλοπίνακα			660-62-520-03		Εξωτερικό στοπ 20mm External Stopper 20 mm	2 pcs-τμχ
			660-00-450-00		Inox railing guide Ανοξείδωτος οδηγός	3 (Fw-49mm)
			620-69-100-03		Brush weatherstripping pile 6,9x10mm 4P Βουρτσάκι 6,9x10mm 4P	2 Sh
Flyscreen profile cuttings-Κονές προφίλ σάτας			620-69-106-03		Brush weatherstripping pile 6,9x6mm 4P Βουρτσάκι 6,9x6mm 4P	12Sh+16Sw
Πλάτος οδηγού σάτας M14612 Flyscreen frame width M14612		2 pcs-τμχ	200-09-004-01		Glazing Wedge EPDM Gasket 4mm Black Σφήνα EPDM 4mm Μαύρη	12 (Sh+Sw)
Υψος κάσας σάτας M14612 Flyscreen frame height M14612		2 pcs-τμχ	240-14-600-03		Gasket for interlocking profile M14600 Ελαστικό γάντζου M14600	4 Sh
Πλάτος φύλλου σάτας M856 Flyscreen sash width M856		2 pcs-τμχ	240-00-312-01		Frame guide M312 gasket Ελαστικό οδηγού M312	3Fw+6Fh
Υψος φύλλου σάτας M856 Flyscreen sash height M856		2 pcs-τμχ	650-14-604-00		Shock absorber for M14604 sash Αμορτισέρ φύλλου M14604	4 pcs- τμχ
			770-30-608-00		Cord joint Ø15 Κορδόνι αρμού Ø15	4 pcs-τμχ (23 mm)
			Accessory cuttings for flyscreen-Κονές εξαρτημάτων σάτας			
			Code-Κωδικός	Accessory Εξάρτημα	Description Περιγραφή	Quantity-Ποσότητα
Πλάτος ταφ σάτας M858 Flyscreen T profile width M858		1 pcs-τμχ	655-00-856-00		Corner with roller for sliding M850 Γωνία-ράουλο για συρόμενη σάτα M850	1 set
			240-14-649-XX		Pvc συγκράτησης σάτας Pvc for Fly Screen Sash	2 Sh 2 Sw

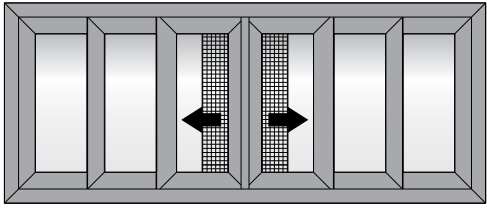

Flat frame - Χαμηλός Οδηγός

Alternatively for 24mm Glazing
Εναλλακτική χρήση για υάλωση 24mm

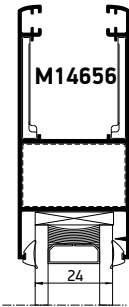

Six sash parallel sliding window in meeting stile
with fly screen
Εξάφυλλο Επάλληλο 45° Κονή, με σίτα

* Χωρίς συνταγή - No Sections available

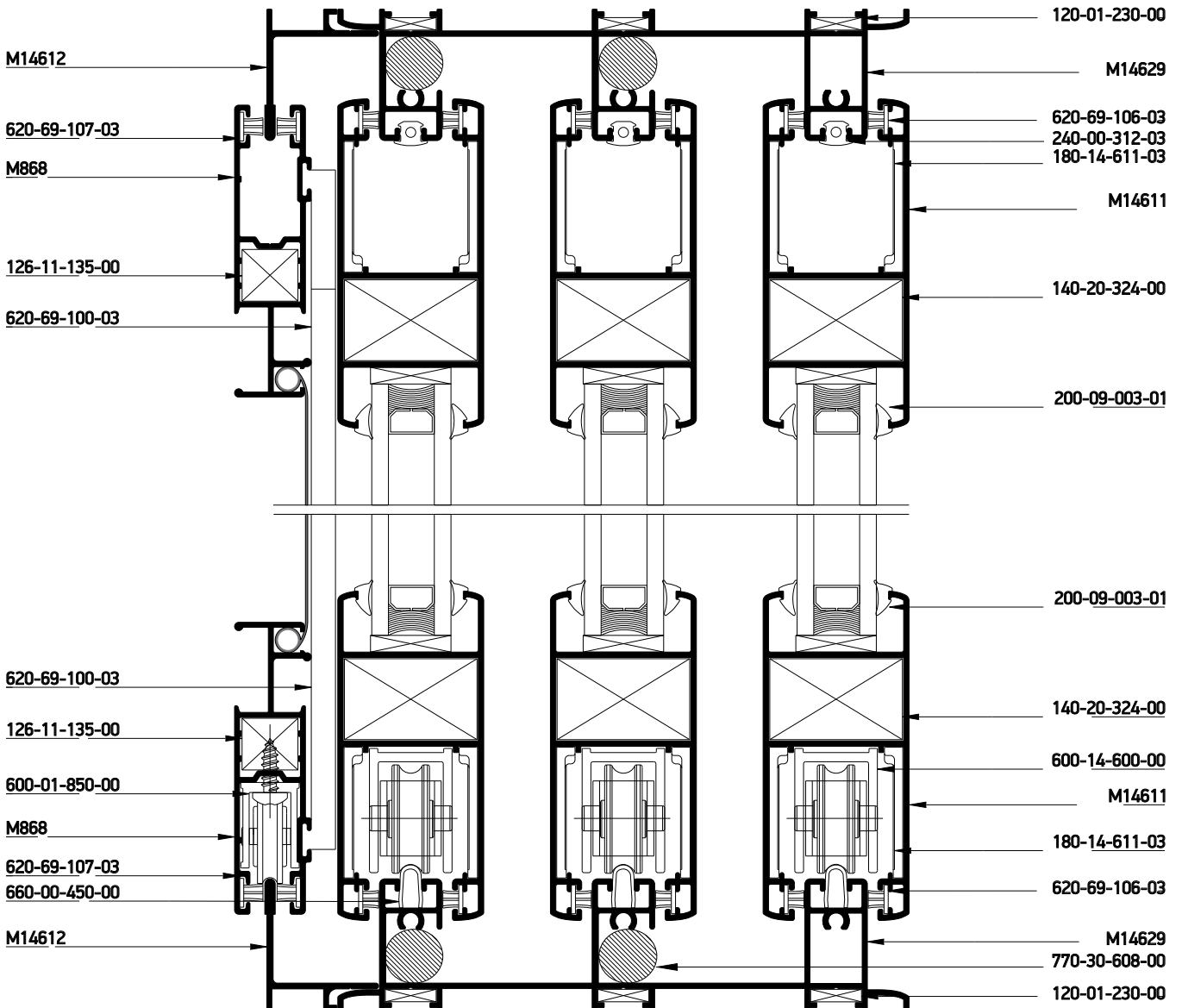

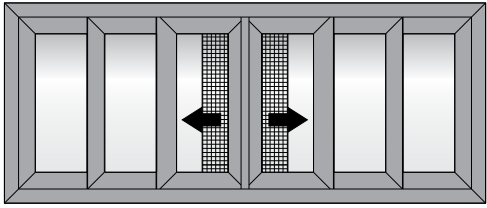

Flat frame - Χαμηλός Οδηγός

46 *

Six sash parallel sliding window in meeting stile
with fly screen
Εξάφυλλο Επάλληλο 45° Κοπή, με σίτα

* Χωρίς συνταγή - No Sections available

47,949



Κάθετη
απεικόνιση 90°
Rotate view 90°

A

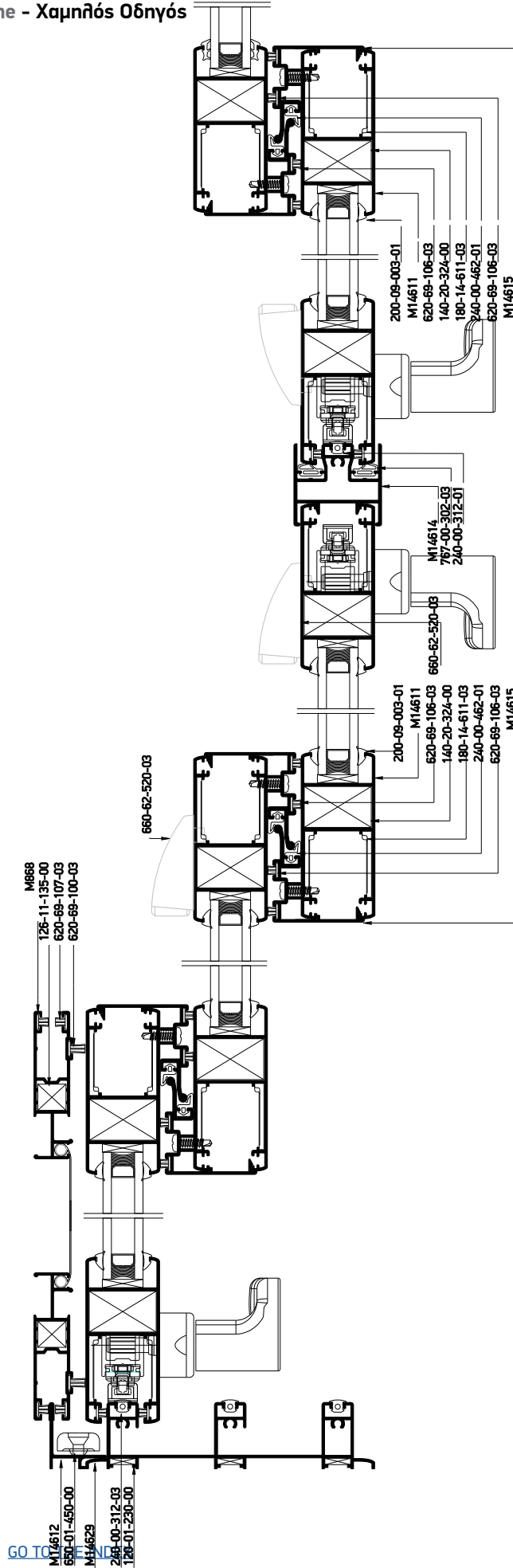

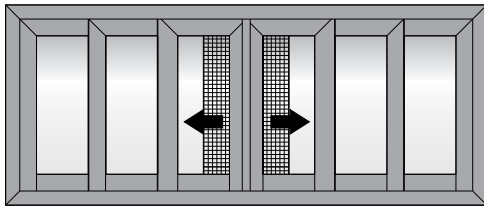

Flat frame - Χαμηλός Οδηγός



Six sash parallel sliding in 90 assembly window
in meeting stile with fly screen
Εξάφυλλο Επάλληλο Συρόμενο με 90°κοπή στο κάτω μέρος
και 45°κοπή στο πάνω μέρος του φύλλου

* Χωρίς συνταγή - No Sections available

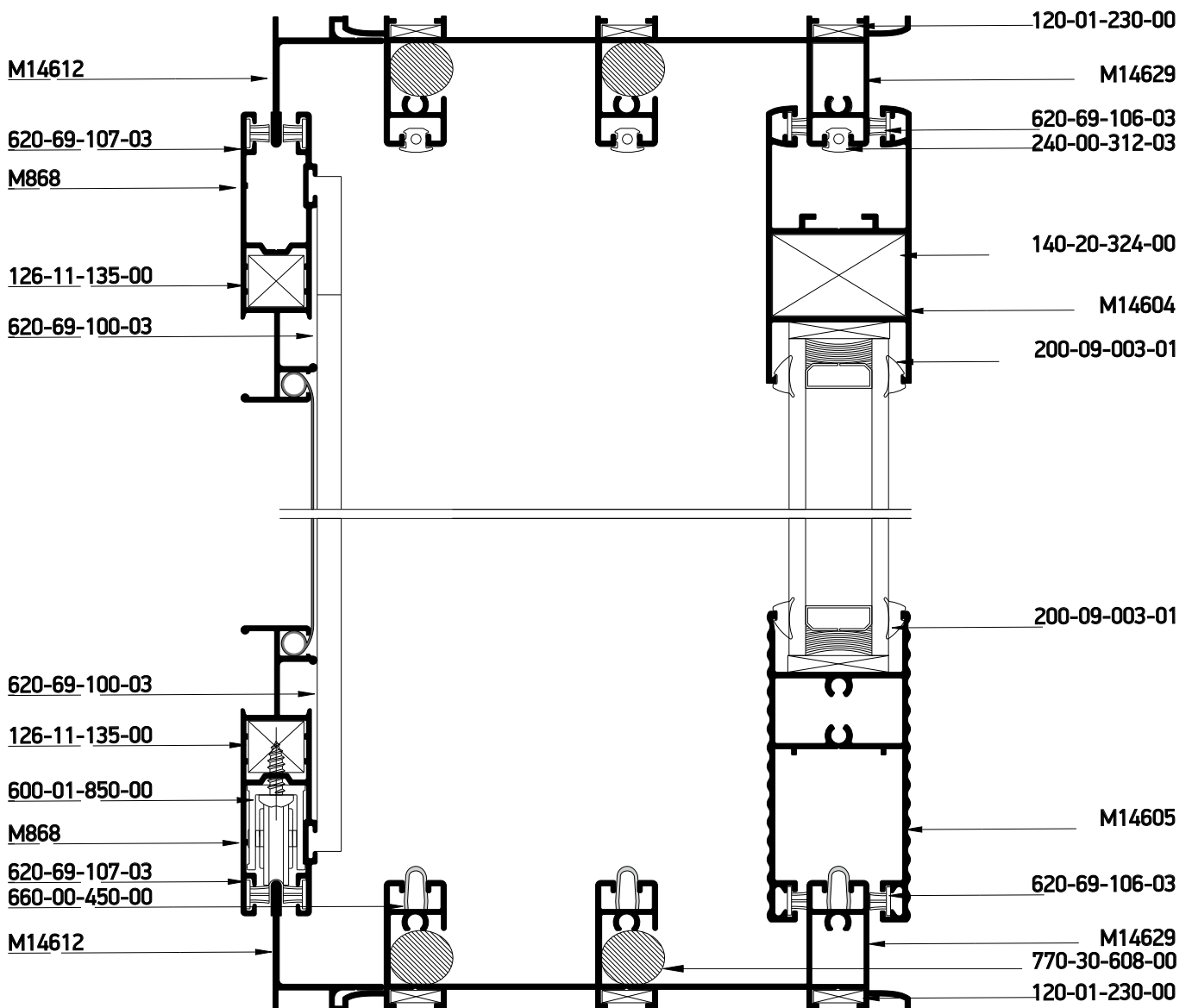

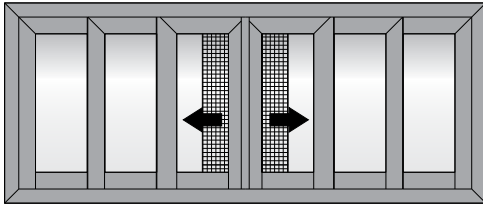

Flat frame - Χαμηλός Οδηγός



Six sash parallel sliding in 90 assembly window
in meeting stile with fly screen
Εξάφυλλο Επάλληλο Συρόμενο με 90° κοπή στο κάτω μέρος
και 45° κοπή στο πάνω μέρος του φύλλου

* Χωρίς συνταγή - No Sections available



Κάθετη
απεικόνιση 90°
Rotate view 90°

A

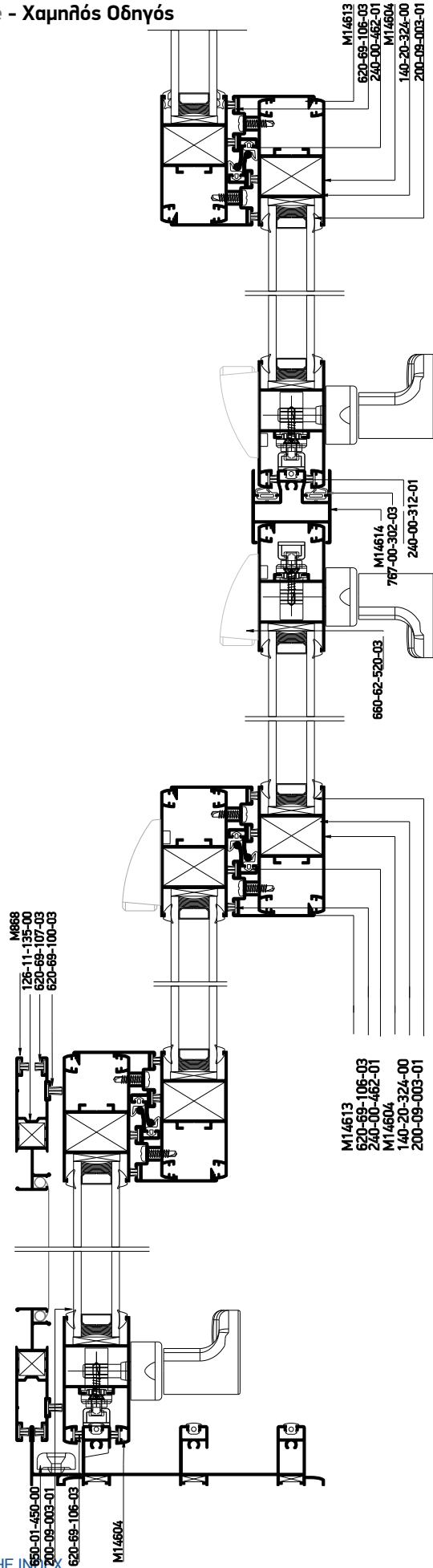

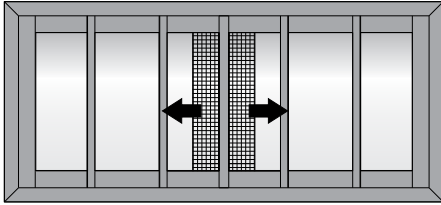

Flat frame - Χαμηλός Οδηγός

48 *

Six sash narrow parallel sliding in 90 assembly window
in meeting stile with fly screen
Εξάφυλλο Επάλληλο Φιλιπτό 90° Κοπή, με σίτα

* Χωρίς συνταγή - No Sections available

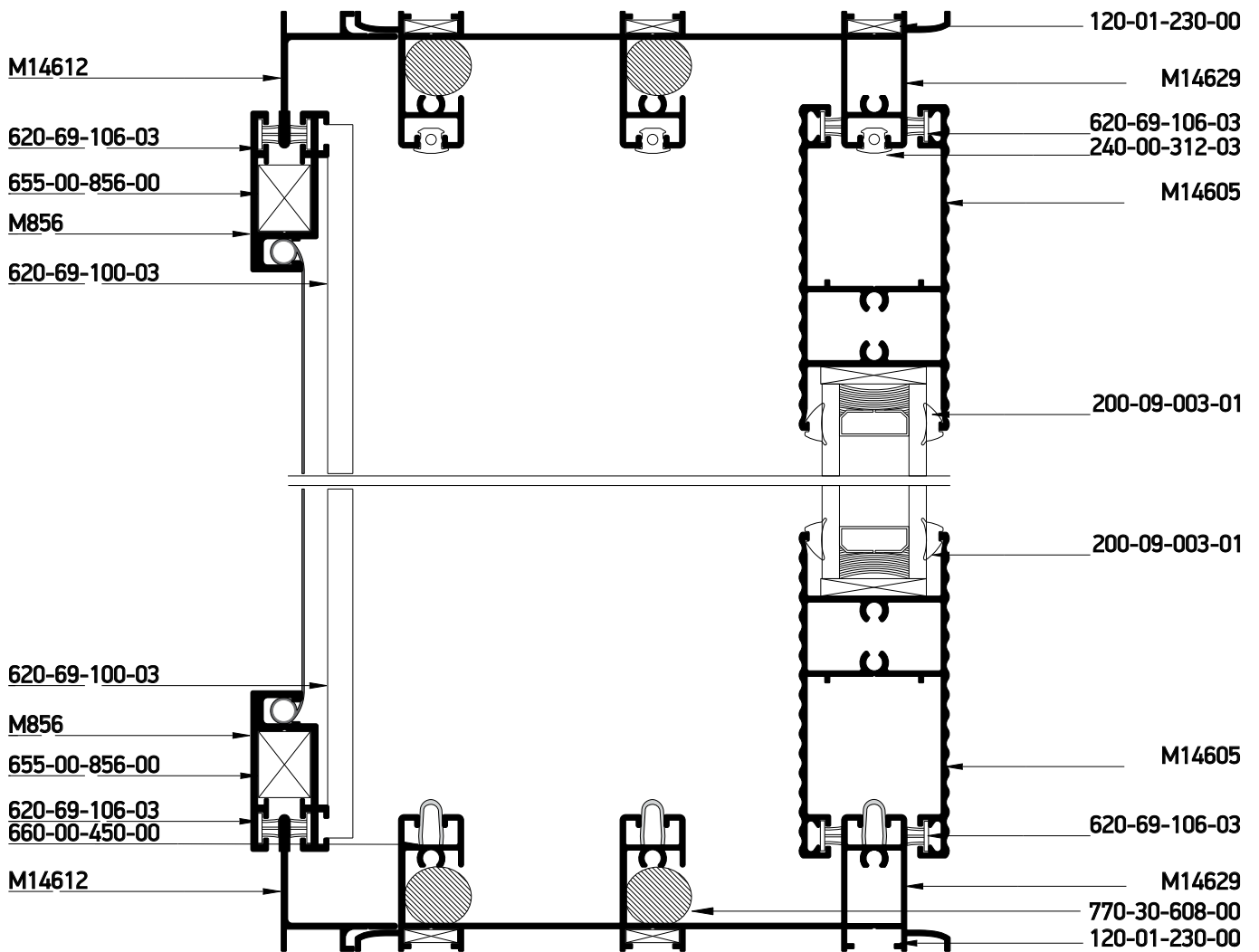

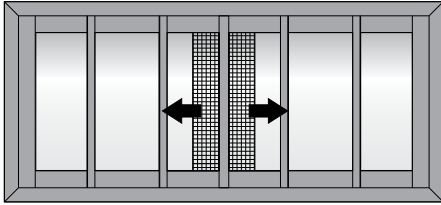

48 *

Six sash narrow parallel sliding in 90 assembly window
in meeting stile with fly screen
Εξάφυλλο Επάλθηλο Φιλητό 90° Κοπή, με σίτα

* Χωρίς συνταγή - No Sections available

Flat frame - Χγυλιός Οδηγός

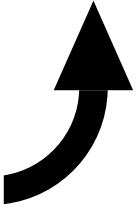
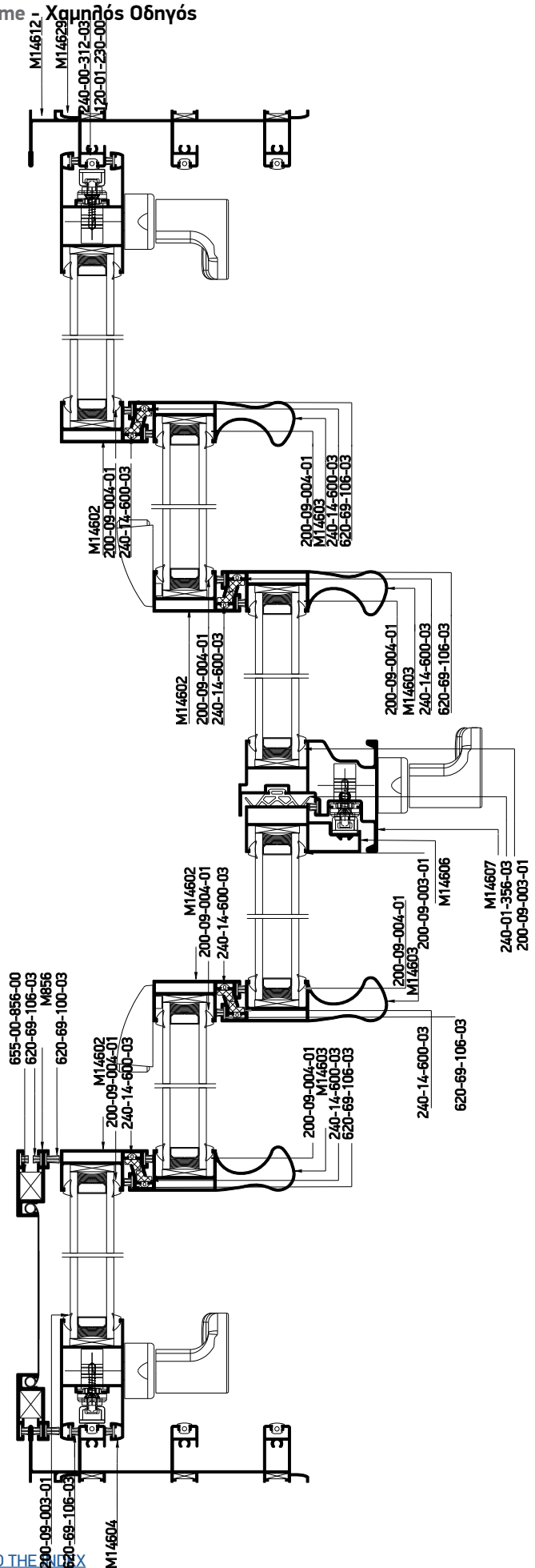

Κάθετη
απεικόνιση 90°
Rotate view 90°

A



Sections

Τομές

Pocket Typologies

Χωνευτές Τυπολογίες

Flat frame - Χαμηλός Οδηγός

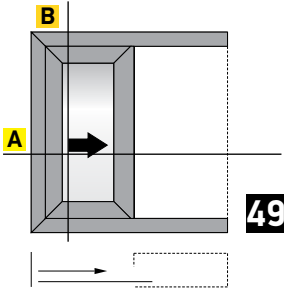

Single sash pocket sliding window
Μονόφυλλο χωνευτό συρόμενο 45° κοπή

Flat frame - Χαμηλός Οδηγός

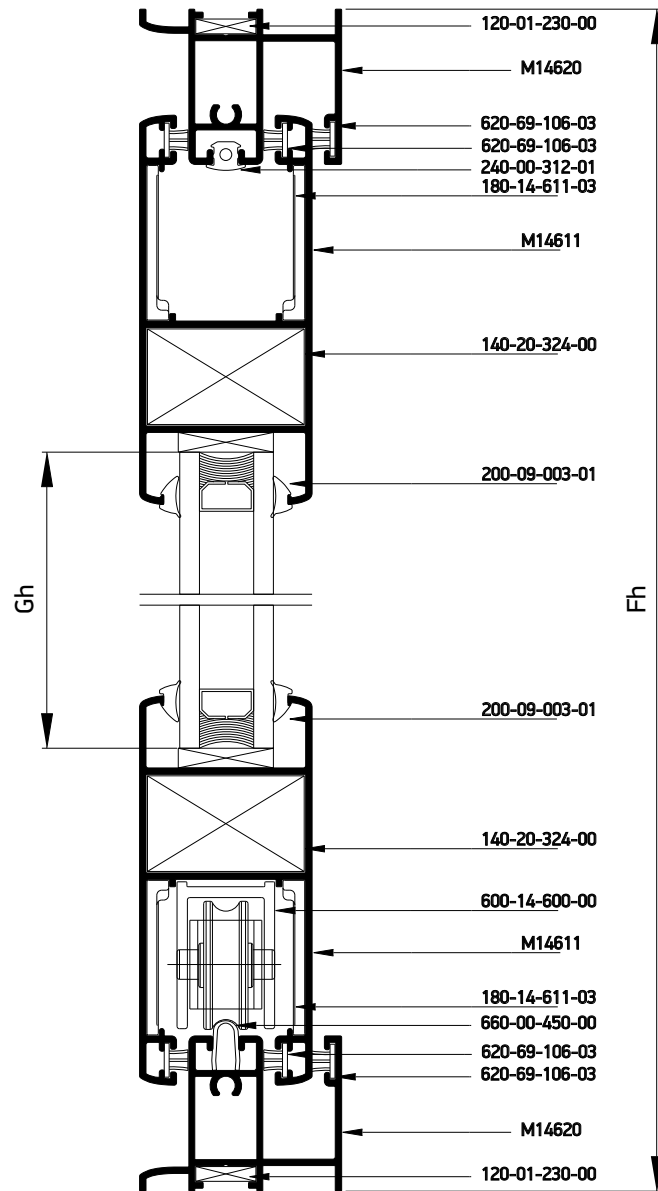

B

Alternatively for 24mm Glazing
Εναλλακτική χρήση για υάλωση 24mm

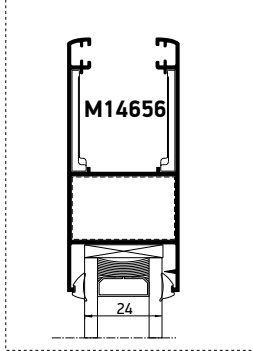

- M14611
- 200-09-003-01
- 620-69-106-03
- 120-01-230-00
- 240-00-312-01
- 140-20-324-00
- M14620
- 180-14-611-03
- 620-69-106-03

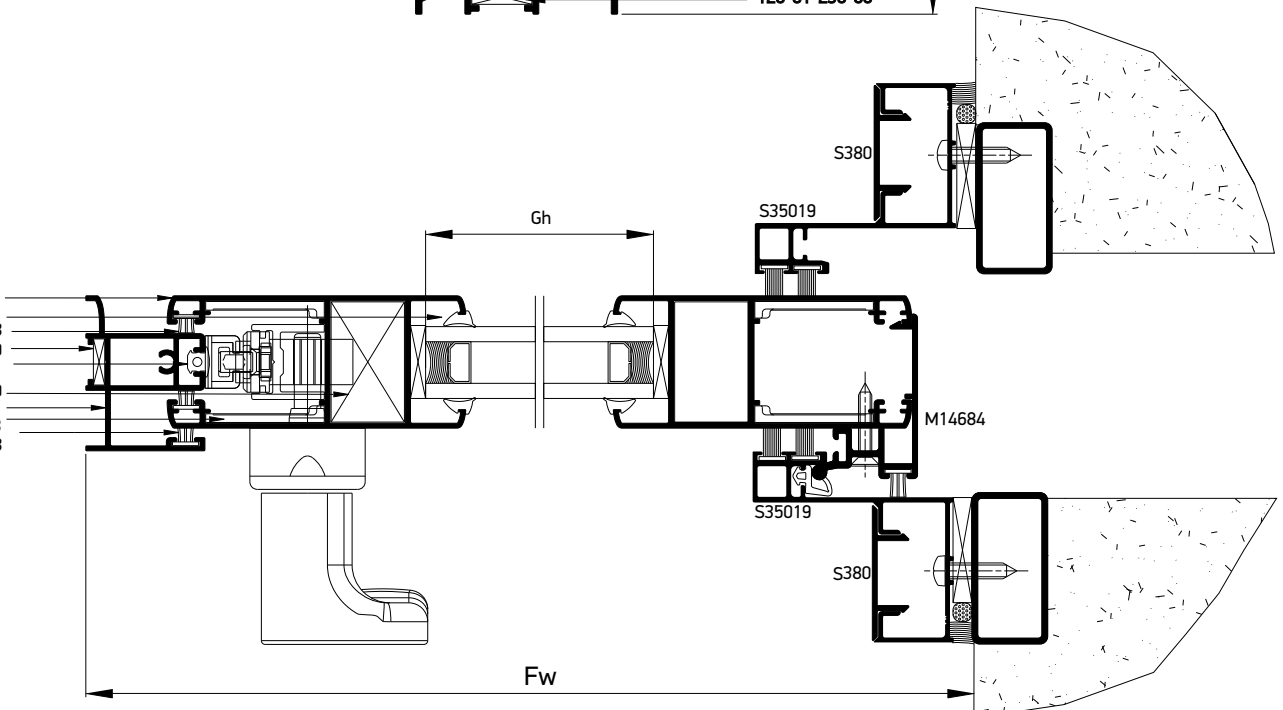

Profile cuttings-Κονές προφίλ			Accessory cuttings-Κονές εξαρτημάτων			
			Code-Κωδικός	Accessory Εξάρτημα	Description Περιγραφή	Quantity-Ποσότητα
Upper frame rail width (M14620) Πλάτος άνω οδηγού (M14620)	Fw+300	1 pc-τμχ	120-01-230-00		Die casted corner cleat 10,6x26,2mm Γωνία σύνδεσης χυτή 10,6x26,2mm	2 pcs-τμχ
Bottom frame rail width (M14620) Πλάτος κάτω οδηγού (M14620)	2Fw	1 pc-τμχ	140-20-324-00		Monticelli corner for M14611 profile Σύνδεσμος Monticelli για M14611	4 pcs-τμχ
Frame rail height (M14620) Ύψος οδηγού (M14620)	Fh	1 pc-τμχ	180-14-611-03		Alignment corner for M14611 sash profile Γωνία επιπεδότητας φύλλου M14611	8 pcs-τμχ
Ύψος φύλλου (M14611) Sash height (M14611)	Fh-43 mm	2 pcs-τμχ	600-14-600-00		M14600 Roller Ράουλο M14600	2 pcs-τμχ
Πλάτος φύλλου (M14611) Sash width (M14611)	Fw-37.7 mm	2 pcs-τμχ	660-00-450-00		Inox railing guide Ανοξείδωτος οδηγός	2Fw-24.5 mm
Ύψος αρμοκάλυπτου (S35019) Trimming height (S35019)	Fh	2 pcs-τμχ	620-69-106-03		Brush weatherstripping pile 6,9x6mm 4P Βουρτσάκι 6,9x6mm 4P	2Sh+4Sw 1Fh+2Fw
Ύψος πρόσθετου (S380) Additional profile height (S380)	Fh	2 pcs-τμχ	620-69-100-03		Brush weatherstripping pile 6,9x10mm 4P Βουρτσάκι 6,9x10mm 4P	4 Fh
Glass unit height Ύψος υαλοπίνακα	Gh=Fh-180 mm	1 pc-τμχ	200-09-004-01		Glazing Wedge EPDM Gasket 3mm Black Σφήνα EPDM 3mm Μαύρη	4(Sh+Sw)
Glass unit width Πλάτος υαλοπίνακα	Gw=Fw-177.4 mm		240-00-312-01		Frame guide M312 gasket Ελαστικό οδηγού M312	1Fw+1Fh
			660-00-100-00		Stopper for sliding sash 10mm for sash 7,5mm gap Stopper συρομενου 10mm για διακενο φυλλων 7,5mm	2pcs-τμχ
			650-14-611-00		Shock absorber for M14611 sash Αμορτισέρ φύλλου M14611	2 pcs- τμχ
			240-00-462-01		Ελαστικό γάντζου Gasket for hook	1 Fh
			290-00-005-00		Τακάκι τζαμιού 5mm Setting Block 5mm	2 Fh/400mm

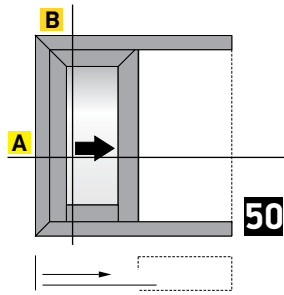

Single sash pocket sliding window
Μονόφυλλο χωνευτό με 90°/45° κοπή
στο κάτω/πάνω μέρος του φύλλου

Flat frame - Χαμηλός Οδηγός

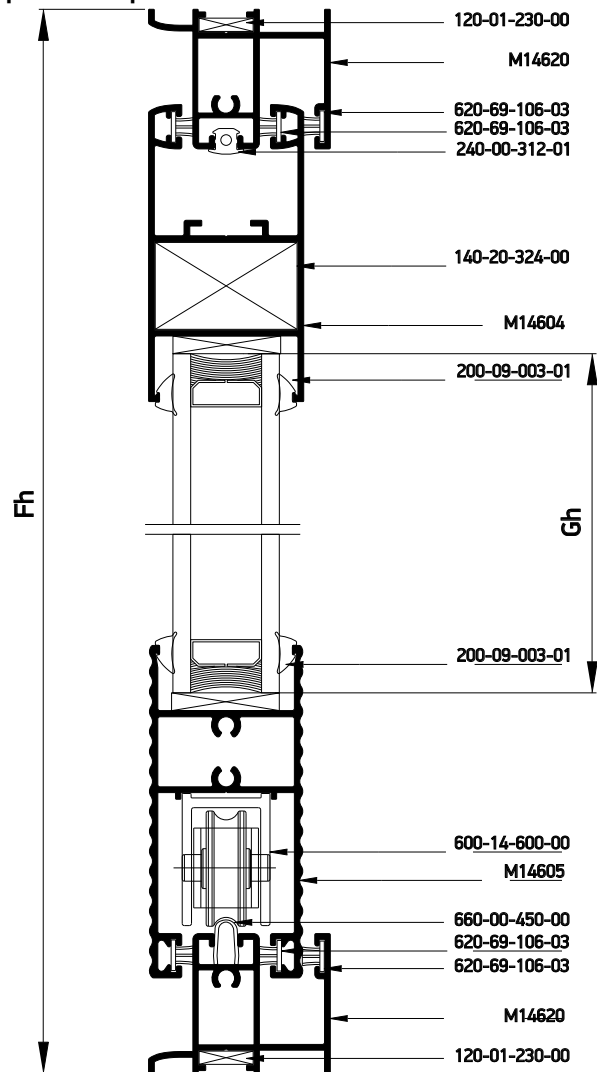
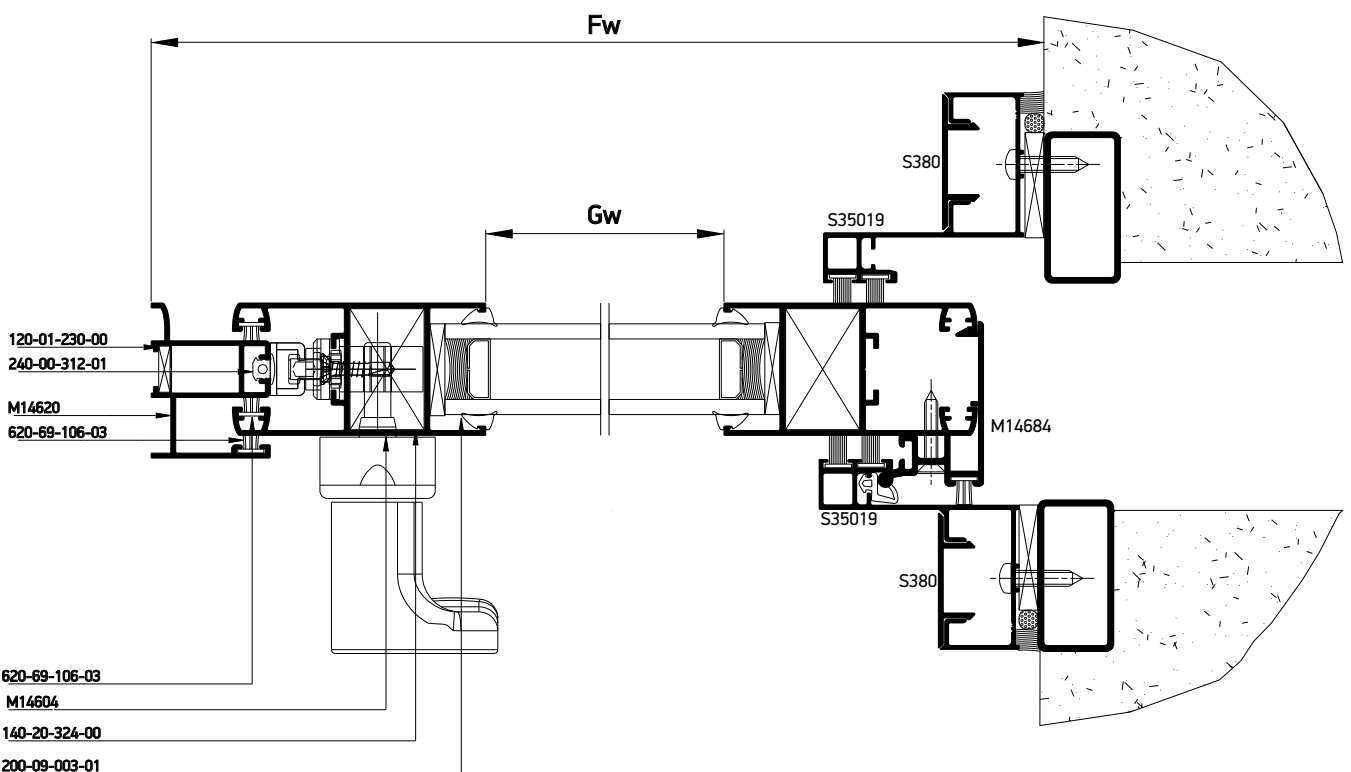
A

B

Profile cuttings-Κονές προφίλ			Accessory cuttings-Κονές εξαρτημάτων			
			Code-Κωδικός	Accessory Εξάρτημα	Description Περιγραφή	Quantity-Ποσότητα
Upper frame rail width (M14620) Πλάτος άνω οδηγού (M14620)	Fw+300	1 pc-τμχ	120-01-230-00		Die casted corner cleat 10,6x26,2mm Γωνία σύνδεσης χυτή 10,6x26,2mm	2 pcs-τμχ
Bottom frame rail width (M14620) Πλάτος κάτω οδηγού (M14620)	2Fw	1 pc-τμχ	140-20-324-00		Monticelli corner for M14611 profile Σύνδεσμος Monticelli για M14611	2 pcs-τμχ
Side frame rail height M14620 Υψος οδηγού M14620	Fh	1 pc-τμχ	600-14-600-00		M14600 Roller Ρόουλο M14600	2 pcs-τμχ
Sash width M14604 Πλάτος φύλλου M14604	Sw=Fw-37,7 mm	1 pc-τμχ	311-14-604-03		Connector for M14600 transom to sash profile Σύνδεσμος ταμηλιά-φύλλου M14600	1 pair-ζεύγος
Transom sash width (M14605) Πλάτος ταμηλιά φύλλου (M14605)	Sw=Fw-171,7 mm	1 pc-τμχ	660-00-450-00		Inox railing guide Ανοξείδωτος οδηγός	2Fw-24.5 mm
Sash height M14604 Υψος φύλλου M14604	Sh=Fh-44.3 mm	2 pcs-τμχ	620-69-100-03		Brush weatherstripping pile 6,9x10mm 4P Βουρτσάκι 6,9x10mm 4P	4Fh
Glass unit height Υψος υαλοπίνακα	Gh=Fh-163.5 mm	1 pc-τμχ	620-69-106-03		Brush weatherstripping pile 6,9x6mm 4P Βουρτσάκι 6,9x6mm 4P	2Sh+4Sw 1Fh+2Fw
Glass unit width Πλάτος υαλοπίνακα	Gw=Fw-150.1 mm	1 pc-τμχ	200-09-004-01		Glazing Wedge EPDM Gasket 3mm Black Σφηνά EPDM 3mm Μαύρη	4(Sh+Sw)
Trimming height (S35019) Υψος αρμοκάλυπτου (S35019)	Fh	2 pcs-τμχ	240-00-312-01		Frame guide M312 gasket Ελαστικό οδηγού M312	2Fw+1Fh
Additional profile height (S380) Υψος πρόσθετου (S380)	Fh	2 pcs-τμχ	660-00-100-00		Stopper for sliding sash 10mm for sash 7,5mm gap Stopper συρομενου 10mm για διακενο φυλλων 7,5mm	2pcs-τμχ
			852-14-600-01		Κατεργαστικό φύλλου M14600 Miling tool for M14600 sash	1 pc-τμχ
			650-14-604-00		Shock absorber for M14604 sash Αμορτισέρ φύλλου M14604	2 pcs- τμχ
			240-00-462-01		Elastiko γάντζου Gasket for hook	1 Fh
			290-00-005-00		Takaki tzamiou 5mm Setting Block 5mm	2 Fh/400mm

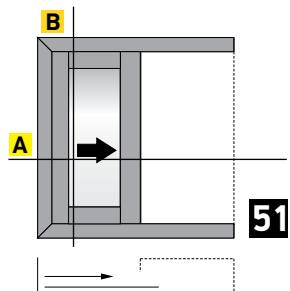
Flat frame - Χαμηλός Οδηγός

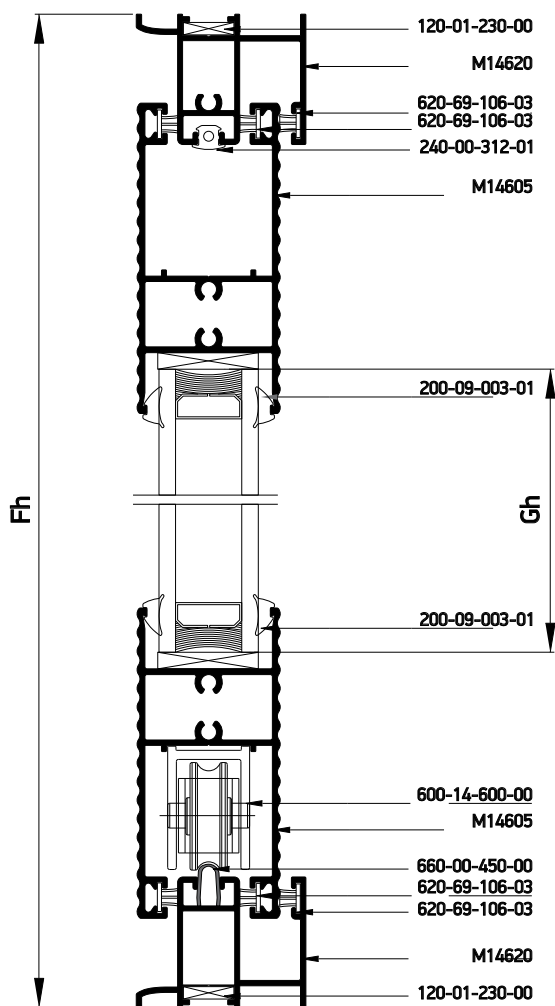

Single narrow sash pocket sliding window in 90° assembly
Μονόφυλλο χωνευτό με 90° κοπή



A

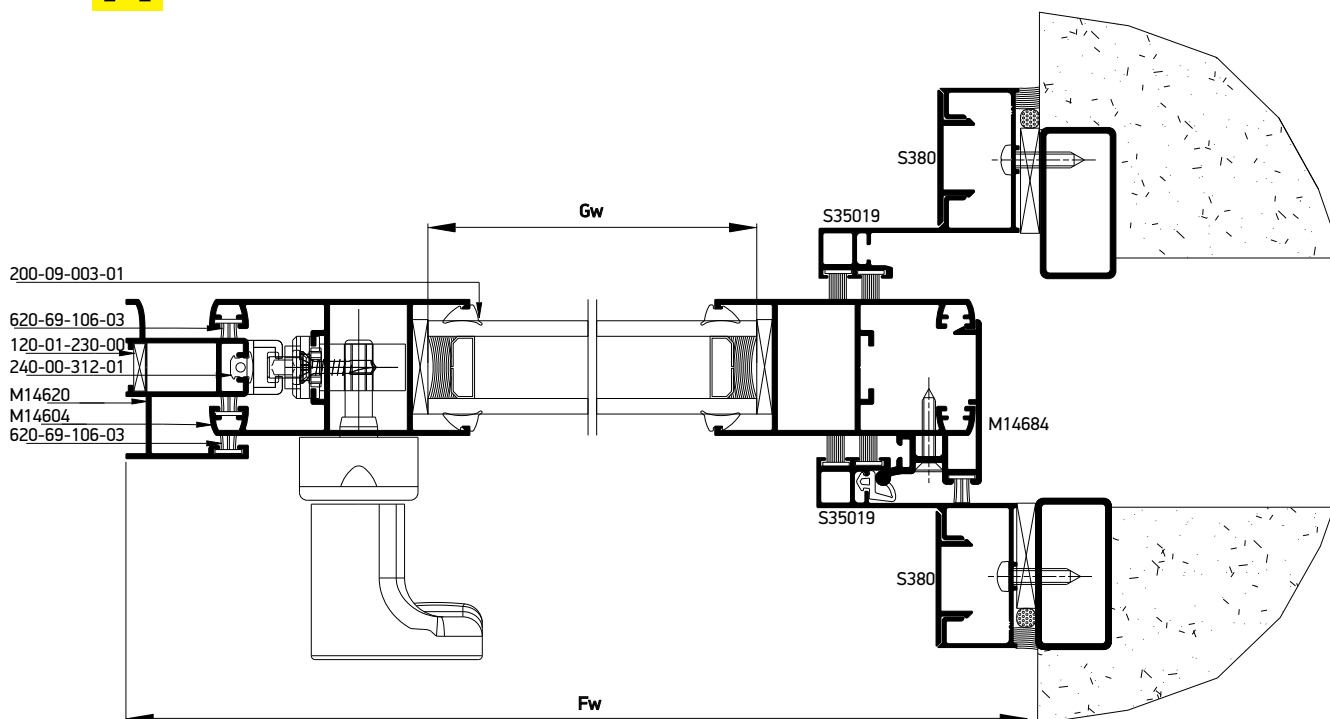

Profile cuttings-Κονές προφίλ			Accessory cuttings-Κονές εξαρτημάτων			
			Code-Κωδικός	Accessory Εξάρτημα	Description Περιγραφή	Quantity-Ποσότητα
Upper frame rail width (M14620) Πλάτος άνω οδηγού (M14620)	Fw+300	1 pc-τμχ	120-01-230-00		Die casted corner cleat 10,6x26,2mm Γωνία σύνδεσης χυτή 10,6x26,2mm	2 pcs-τμχ
Bottom frame rail width (M14620) Πλάτος κάτω οδηγού (M14620)	2Fw	1 pc-τμχ	600-14-600-00		M14600 Roller Ράουλο M14600	2 pcs-τμχ
Side frame rail height M14620 Ύψος οδηγού M14620	Fh	1 pc-τμχ	311-14-604-03		Connector for M14600 transom to sash profile Σύνδεσμος ταμηλιά-φύλλου M14600	2 pair-ζεύγος
Transom sash width M14605 Πλάτος ταμηλιά φύλλου M14605	Sw=Fw-171,7 mm	2 pcs-τμχ	660-00-450-00		Inox railing guide Ανοξείδωτος οδηγός	2Fw-24.5 mm
Sash height M14604 Ύψος φύλλου M14604	Sh=Fh-45.6 mm	2 pcs-τμχ	620-69-100-03		Brush weatherstripping pile 6,9x10mm 4P Βουρτσάκι 6,9x10mm 4P	4Fh
Glass unit height Ύψος υαλοπίνακα	Gh=Fh-171.6 mm	1 pc-τμχ	620-69-106-03		Brush weatherstripping pile 6,9x6mm 4P Βουρτσάκι 6,9x6mm 4P	2Sh+4Sw 1Fh+4Fw
Glass unit width Πλάτος υαλοπίνακα	Gw=Fw-150.1 mm		200-09-004-01		Glazing Wedge EPDM Gasket 3mm Black Σφήνα EPDM 3mm Μαύρη	4(Sh+Sw)
Trimming height (S35019) Ύψος αρμοκάλυπτου (S35019)	Fh		240-00-312-01		Frame guide M312 gasket Ελαστικό οδηγού M312	2Fw + 1Fh
Additional profile height (S380) Ύψος πρόσθετου (S380)	Fh	2 pcs-τμχ	660-00-100-00		Stopper for sliding sash 10mm for sash 7,5mm gap Stopper συρομενου 10mm για διακενο φυλλων 7,5mm	2pcs-τμχ
			852-14-600-01		Κατεργαστικό φύλλου M14600 Miling tool for M14600 sash	1 pc-τμχ
			650-14-604-00		Shock absorber for M14604 sash Αμορτισέρ φύλλου M14604	2 pcs- τμχ
			240-00-462-01		Ελαστικό γάντζου Gasket for hook	1 Fh
			290-00-005-00		Τακάκι τζαμιού 5mm Setting Block 5mm	2 Fh/400mm

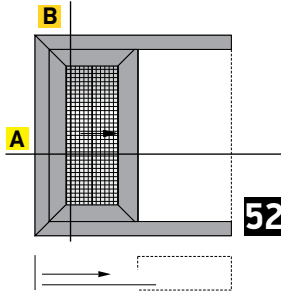

Single sash pocket sliding window
with fly screen
Μονόφυλλο χωνευτό συρόμενο 45° κοπή,
με σήτα

Alternatively for 24mm Glazing
Εναλλακτική χρήση για υάλωση 24mm

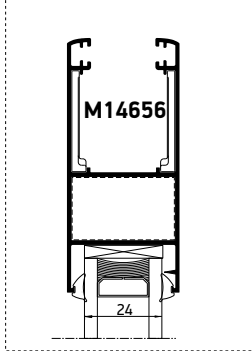

Flat frame - Χαμηλός Οδηγός

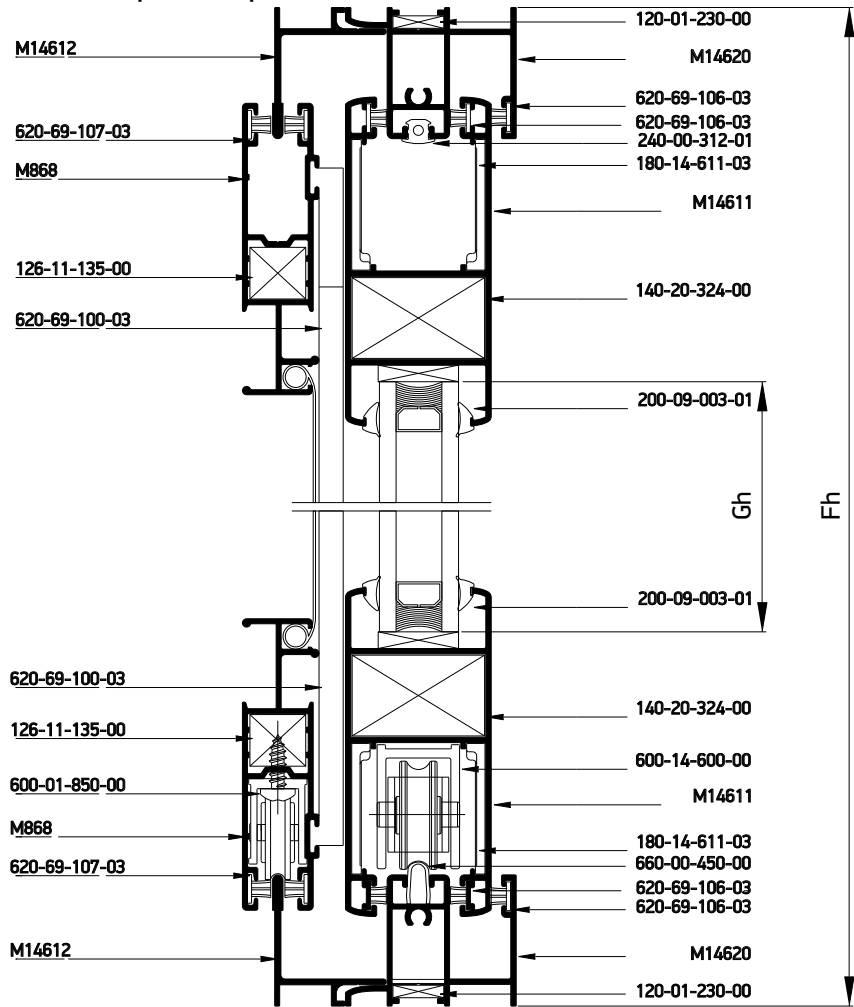

A

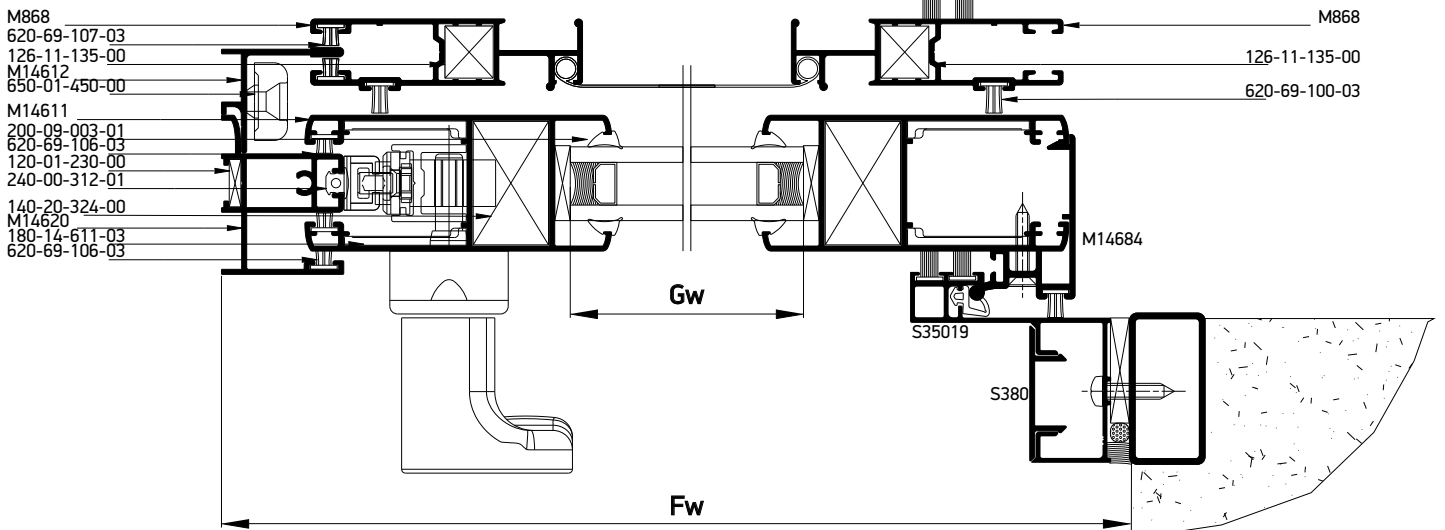

Profile cuttings-Κονές προφίλ			Accessory cuttings-Κονές εξαρτημάτων			
			Code-Κωδικός	Accessory Εξάρτημα	Description Περιγραφή	Quantity-Ποσότητα
Upper frame rail width (M14620) Πλάτος άνω οδηγού (M14620)	Fw+300	1 pc-τμχ	120-01-230-00		Die casted corner cleat 10,6x26,2mm Γωνία σύνδεσης χυτή 10,6x26,2mm	2 pcs-τμχ
Bottom frame rail width (M14620) Πλάτος κάτω οδηγού (M14620)	2Fw	1 pc-τμχ	140-20-324-00		Monticelli corner for M14611 profile Σύνδεσμος Monticelli για M14611	4 pcs-τμχ
Frame rail height (M14624) Υψος οδηγού (M14624)	Fh	1 pc-τμχ	180-14-611-03		Alignment corner for M14611 sash profile Γωνία επιπεδότητας φύλλου M14611	8 pcs-τμχ
Υψος φύλλου (M14611) Sash height (M14611)	Sh=Fh-43 mm	2 pcs-τμχ	600-14-600-00		M14600 Roller Ράουλο M14600	2 pcs-τμχ
			660-00-450-00		Inox railing guide Ανοξείδωτος οδηγός	2Fw-24.5 mm
Πλάτος φύλλου (M14611) Sash width (M14611)	Sw=Fw-37.7 mm	2 pcs-τμχ	620-69-106-03		Brush weatherstripping pile 6,9x6mm 4P Βουρτσάκι 6,9x6mm 4P	2Sh+4Sw 1Fh+1Fw
			620-69-107-03		Brush weatherstripping pile 6,9x7mm 4P Βουρτσάκι 6,9x7mm 4P	4Sw+2Sh
Glass unit height Υψος υαλοπίνακα	Gh=Fh-180 mm	1 pc-τμχ	620-69-100-03		Brush weatherstripping pile 6,9x10mm 4P Βουρτσάκι 6,9x10mm 4P	4Fh 2Sh
			240-00-312-01		Frame guide M312 gasket Ελαστικό οδηγού M312	1Fw+1Fh
Glass unit width Πλάτος υαλοπίνακα	Gw=Fw-174.4 mm		200-09-004-01		Glazing Wedge EPDM Gasket 3mm Black Σφήνα EPDM 3mm Μαύρη	4(Sh+Sw)
Trimming height (S35019) Υψος αρμοκάλιου. (S35019)	Fh	2 pcs-τμχ	660-00-100-00		Stopper for sliding sash 10mm for sash 7,5mm gap Stopper συρομενου 10mm για διακενο φυλλων 7,5mm	2 pcs-τμχ
Additional profile height (S380) Υψος πρόσθετου (S380)	Fh	2 pcs-τμχ	650-14-611-00		Shock absorber for M14611 sash Αμορτισέρ φύλλου M14611	2 pcs- τμχ
			240-00-462-01		Ελαστικό γάντζου Gasket for hook	1 Fh
Flyscreen profile cuttings-Κονές προφίλ σίτας			290-00-005-00		Τακάκι τζαμιού 5mm Setting Block 5mm	2 Fh/400mm
Flyscreen frame width M14612 Πλάτος οδηγού σίτας M14612	Fw+300 2Fw	1 pc-τμχ 1 pc-τμχ	Accessory cuttings for flyscreen-Κονές εξαρτημάτων σίτας			
Flyscreen frame height M14612 Υψος κάσας σίτας M14612	Fh	1 pc-τμχ	126-11-135-00		Mechanical corner cleat inox 11x13,5mm Ανοξείδωτη μηχανική γωνία σύνδεσης cal 11x13,5mm	4 pcs-τμχ
Flyscreen sash width M868 Πλάτος φύλλου σίτας M868	Fw-40,7 mm	2 pcs-τμχ	600-01-200-00		Single Roller Φ22 Μονό ράουλο Φ22	2 pcs-τμχ
Flyscreen sash height M868 Υψος φύλλου σίτας M868	Fh-46 mm	2 pcs-τμχ	650-01-450-00		External shock absorber-stopper Εξωτερικό αμορτισέρ-stopper	2 pcs-τμχ
			240-14-649-XX		Pvc συγκράτησης σίτας Pvc for Fly Screen Sash	2 Sh 2 Sw

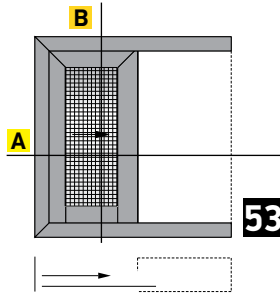

Single sash pocket sliding window in 90°/45° assembly with fly screen
Μονόφυλλο χωνευτό με 90°/45° κοπή στο κάτω/πάνω μέρος του φύλλου, με σήτα

Flat frame - Χαμηλός Οδηγός

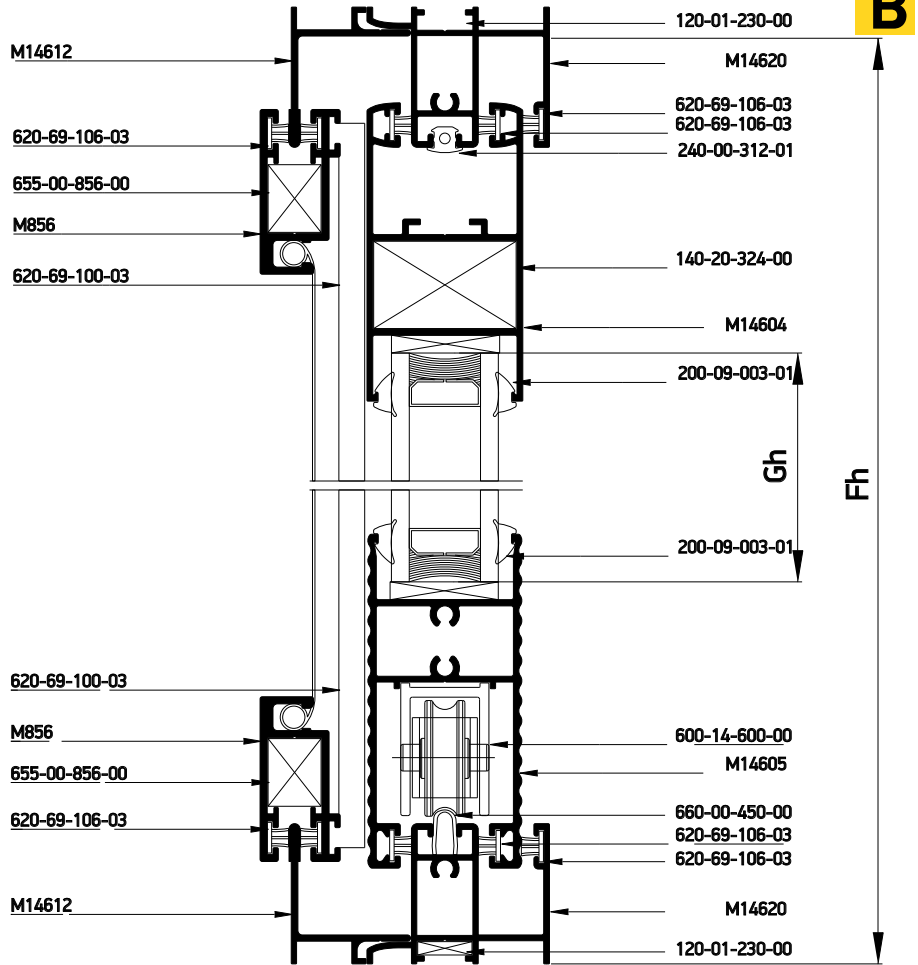

A

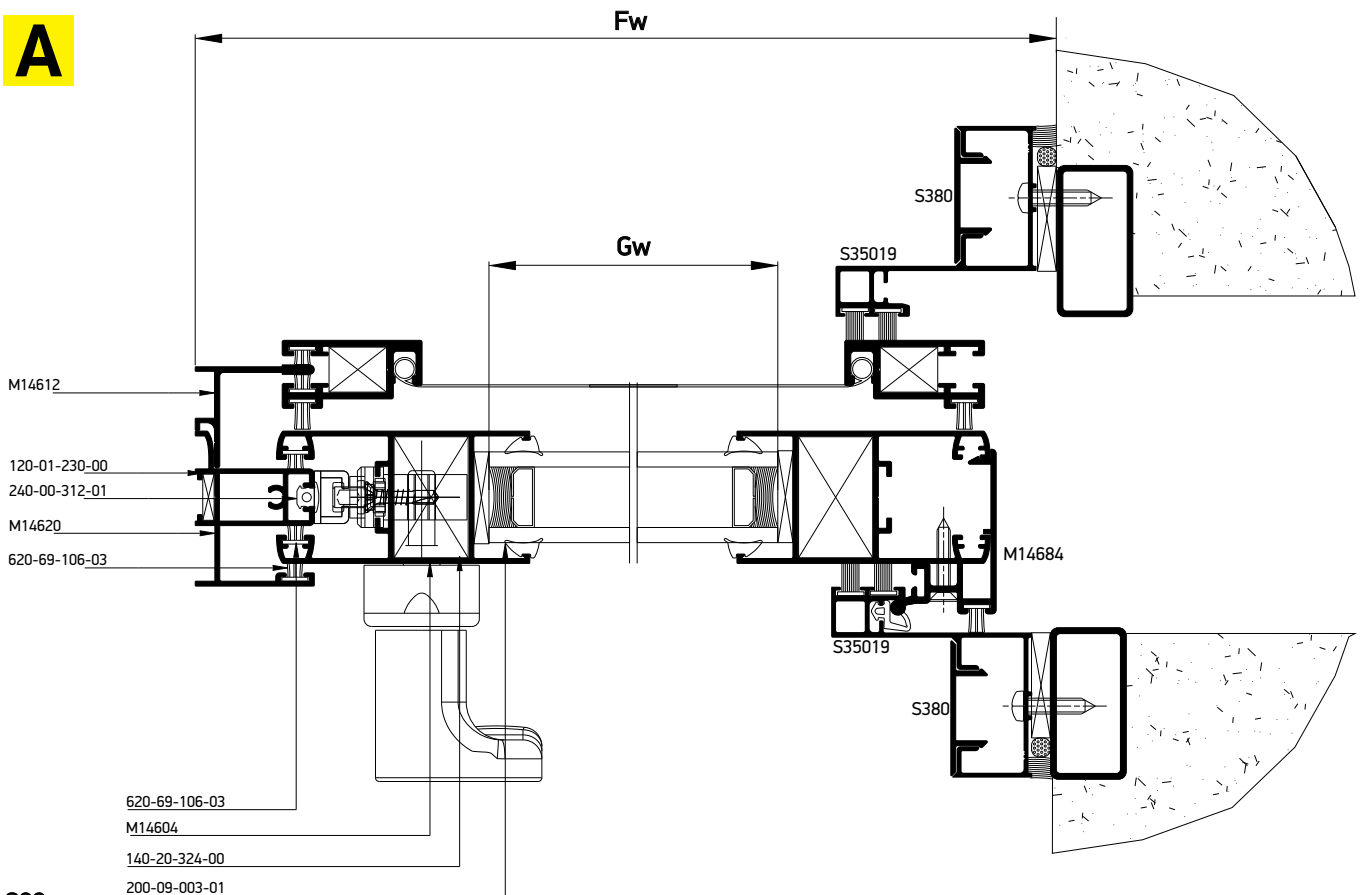

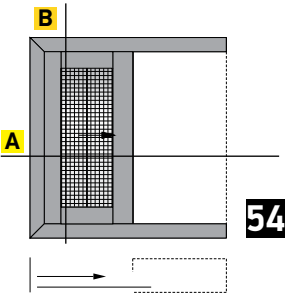

Flat frame - Χαμηλός Οδηγός

B

Single sash pocket sliding window in 90° assembly with fly screen
Μονόφυλλο χωνευτό με 90° κοπή, με σήτα

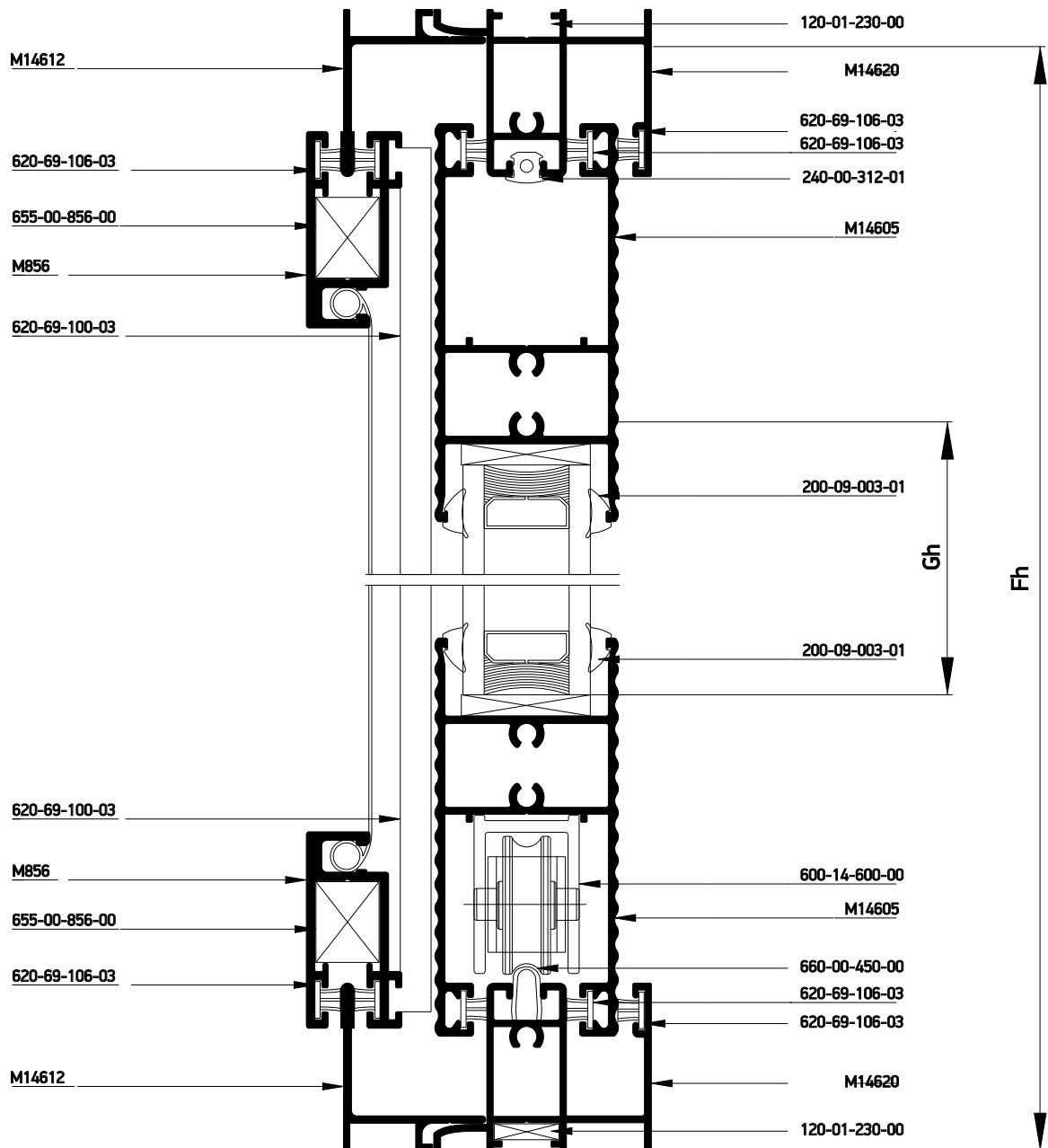

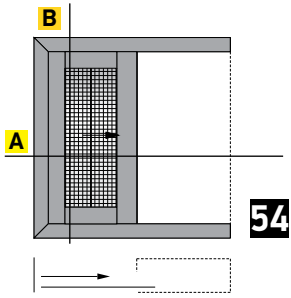

Flat frame - Χαμηλός Οδηγός

Single sash pocket sliding window in 90° assembly with fly screen
Μονόφυλλο χωνευτό με 90° κοπή, με σήτα

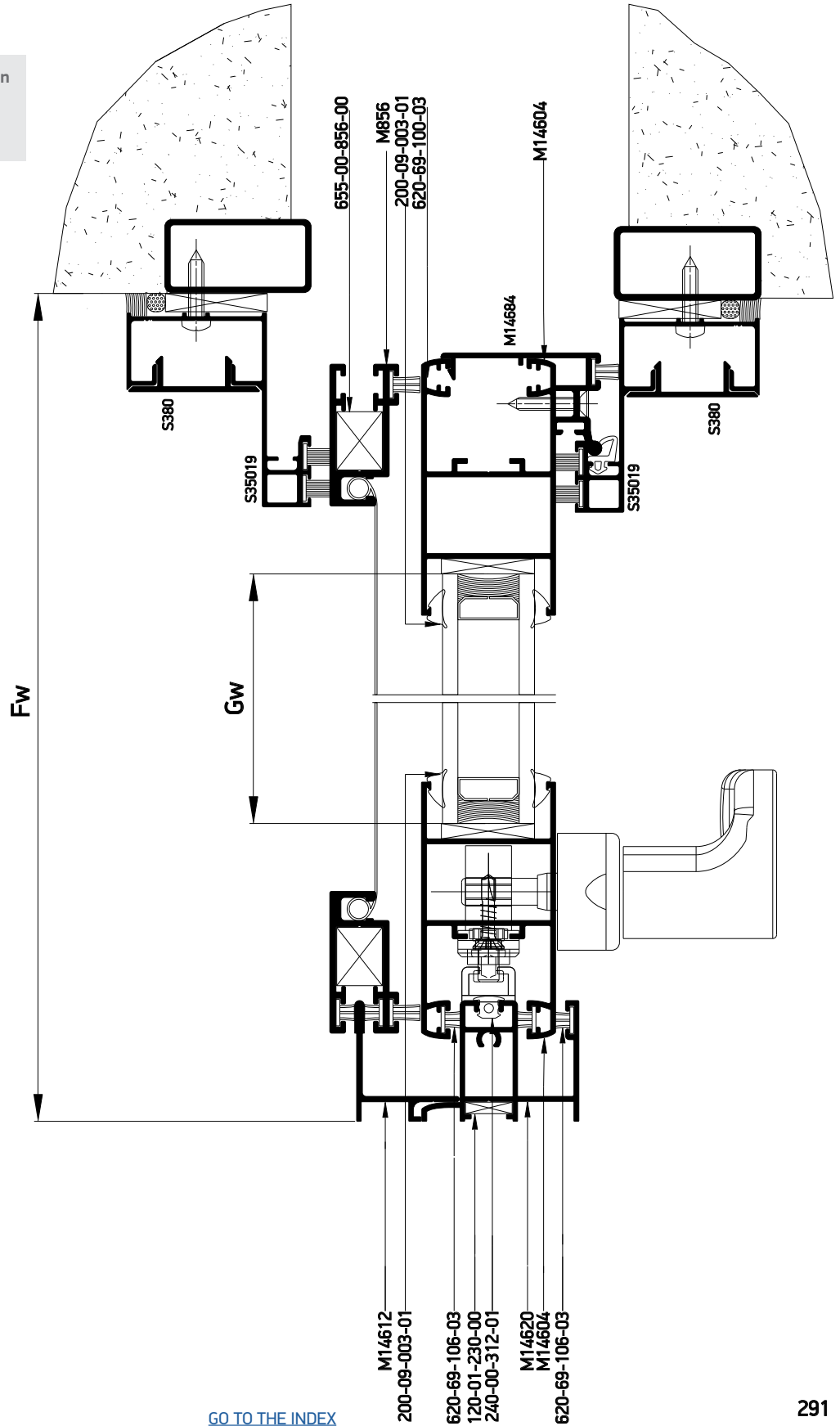

Profile cuttings-Κονές προφίλ			Accessory cuttings-Κονές εξαρτημάτων			
			Code-Κωδικός	Accessory Εξάρτημα	Description Περιγραφή	Quantity-Ποσότητα
Upper frame rail width (M14620) Πλάτος άνω οδηγού (M14620)	Fw+300	1 pc-τμχ	120-01-230-00		Die casted corner cleat 10,6x26,2mm Γωνία σύνδεσης χυτή 10,6x26,2mm	2 pcs-τμχ
Bottom frame rail width (M14620) Πλάτος κάτω οδηγού (M14620)	2Fw	1 pc-τμχ	600-14-600-00		M14600 Roller Ράουλο M14600	2 pcs-τμχ
Side frame rail height M14620 Ύψος οδηγού M14620	Fh	1 pc-τμχ	311-14-604-03		Connector for M14600 transom to sash profile Σύνδεσμος ταμηλιά-φύλλου M14600	2 pair-ζεύγος
Transom sash width M14605 Πλάτος ταμηλιά φύλλου M14605	Sw=Fw-171,7 mm	2 pcs-τμχ	660-00-450-00		Inox railing guide Ανοξείδωτος οδηγός	2Fw-24.5 mm
Sash height M14604 Ύψος φύλλου M14604	Sh=Fh-45.6 mm	2 pcs-τμχ	620-69-100-03		Brush weatherstripping pile 6,9x10mm 4P Βουρτσάκι 6,9x10mm 4P	4Fh
Trimming height (S35019) Ύψος αρμοκάλυπτ. (S35019)	Fh	2 pcs-τμχ	620-69-106-03		Brush weatherstripping pile 6,9x6mm 4P Βουρτσάκι 6,9x6mm 4P	4Sh+8Sw 1Fh+4Fw
Additional profile height (S380) Ύψος πρόσθετου (S380)	Fh	2 pcs-τμχ	200-09-004-01		Glazing Wedge EPDM Gasket 3mm Black Σφήνα EPDM 3mm Μαύρη	4(Sh+Sw)
Glass unit height Ύψος υαλοπίνακα	Gh=Fh-171.6 mm	1 pc-τμχ	240-00-312-01		Frame guide M312 gasket Ελαστικό οδηγού M312	2Fw+1Fh
Glass unit width Πλάτος υαλοπίνακα	Gw=Fw-150.1 mm		852-14-600-01		Κατεργαστικό φύλλου M14600 Miling tool for M14600 sash	1 pc-τμχ
			660-00-100-00		Stopper for sliding sash 10mm for sash 7,5mm gap Stopper συρομενου 10mm για διακενο φυλλων 7,5mm	2pcs-τμχ
			240-00-462-01		Ελαστικό γάντζου Gasket for hook	1 Fh
Πλάτος οδηγού σίτας M14612 Flyscreen frame width M14612	Fw+300 2Fw	1 pc-τμχ 1 pc-τμχ	290-00-005-00		Τακάκι τζαμιού 5mm Setting Block 5mm	2 Fh/400mm
Ύψος κάσας σίτας M14612 Flyscreen frame height M14612	Fh	1 pc-τμχ	Accessory cuttings for flyscreen-Κονές εξαρτημάτων σίτας			
Πλάτος φύλλου σίτας M856 Flyscreen sash width M856	Fw-60,8 mm	4 pcs-τμχ	655-00-856-00		Corner with roller for sliding M850 Γωνία-ράουλο για συρόμενη σίτα M850	1 set
Ύψος φύλλου σίτας M856 Flyscreen sash height M856	Fh-46 mm	4 pcs-τμχ	650-14-604-00		Shock absorber for M14604 sash Αμορτισέρ φύλλου M14604	2 pcs- τμχ
Πλάτος ταφ σίτας M858 Flyscreen T- profile width M858	Fw-134,8 mm	1 pc-τμχ	240-14-649-XX		Pvc συγκράτησης σίτας Pvc for Fly Screen Sash	2 Sh 2 Sw

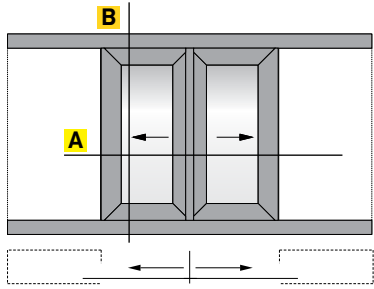

Flat frame - Χαμηλός Οδηγός

55

Double sash pocket sliding window in meeting stile
Δίφυλλο χωνευτό συρόμενο 45° κοπή

B

Alternatively for 24mm Glazing
Εναλλακτική χρήση για υάλωση 24mm

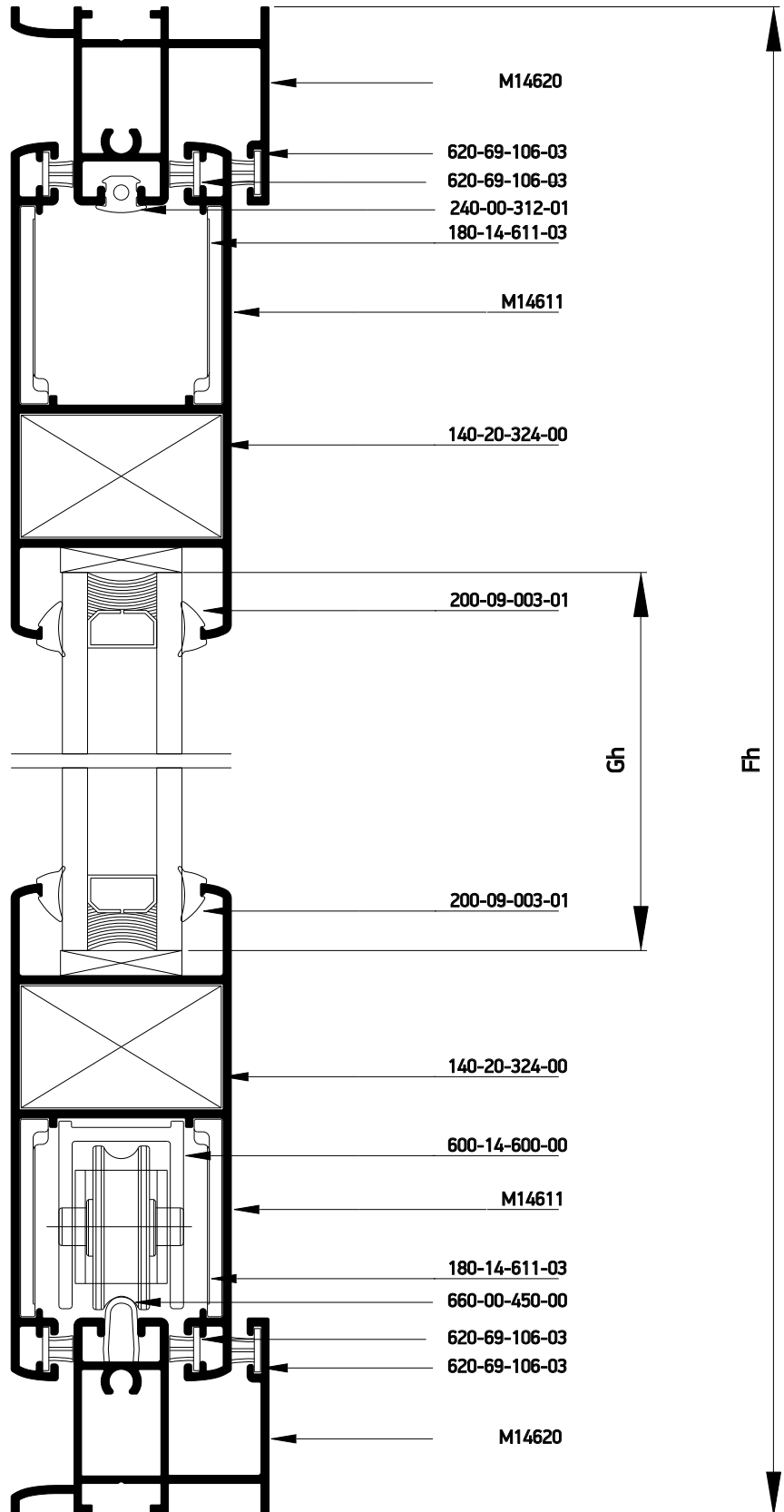
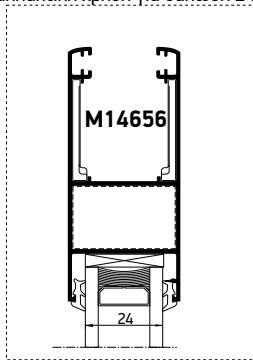

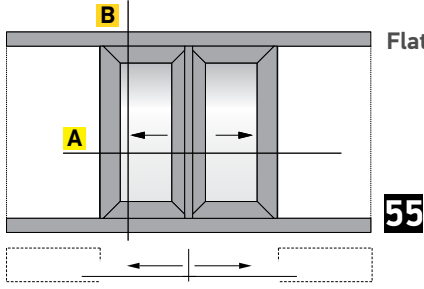

Flat frame - Χαμηλός Οδηγός

Double sash pocket sliding window in meeting stile
Δίφυλλο χωνευτό συρόμενο 45° κοπή

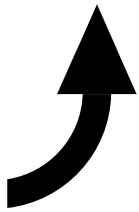

Κάθετη απεικόνιση 90°
Rotate view 90°

A

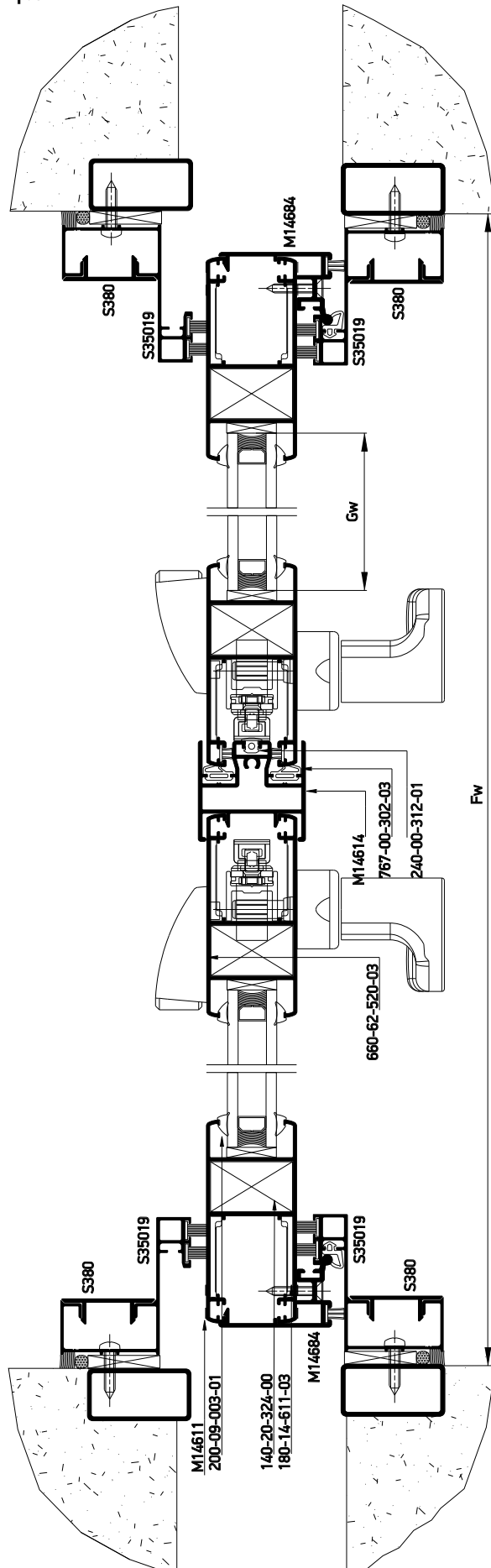

Profile cuttings-Κονές προφίλ			Accessory cuttings-Κονές εξαρτημάτων			
			Code-Κωδικός	Accessory Εξάρτημα	Description Περιγραφή	Quantity-Ποσότητα
Upper frame rail width (M14620) Πλάτος άνω οδηγού (M14620)	Fw+600	1 pc-τμχ	140-20-324-00		Monticelli corner for M14611 profile Σύνδεσμος Monticelli για M14611	8 pcs-τμχ
Bottom frame rail width (M14620) Πλάτος κάτω οδηγού (M14620)	2Fw	1 pc-τμχ	180-14-611-03		Alignment corner for M14611 sash profile Γωνία επιπεδότητας φύλλου M14611	16 pcs-τμχ
Πλάτος φύλλου (M14611) Sash width (M14611)	Fw/2-25,4 mm	4 pcs-τμχ	600-14-600-00		M14600 Roller Ράουλο M14600	4 pcs-τμχ
Ύψος φύλλου (M14611) Sash height (M14611)	Sh=Fh-43 mm	4 pcs-τμχ	311-14-614-03		Adjoining profile M14614 end cap Τάπα μπινί M14614	1 pc-τμχ
Ύψος αρμοκάθυ. (S35019) Trimming height (S35019)	Fh	4 pcs-τμχ	660-00-100-00		Stopper for sliding sash 10mm for sash 7,5mm gap Stopper συρομενου 10mm για διακενο φυλλων 7,5mm	6 pcs-τμχ
Ύψος πρόσθετου (S380) Additional profile height (S380)	Fh	4 pcs-τμχ	660-00-450-00		Inox railing guide Ανοξείδωτος οδηγός	2Fw
Ύψος πρόσθετου (S380) Additional profile height (S380)	Fh	4 pcs-τμχ	620-69-106-03		Brush weatherstripping pile 6,9x6mm 4P Βουρτσάκι 6,9x6mm 4P	2Sh+8Sw 4Fw
Ύψος πρόσθετου (S380) Additional profile height (S380)	Fh	4 pcs-τμχ	620-69-100-03		Brush weatherstripping pile 6,9x10mm 4P Βουρτσάκι 6,9x10mm 4P	8 Fh
Glass unit height Ύψος υαλοπίνακα	Gh=Fh-180 mm	2 pcs-τμχ	200-09-004-01		Glazing Wedge EPDM Gasket 3mm Black Σφήνα EPDM 3mm Μαύρη	8(Sh+Sw)
Glass unit width Πλάτος υαλοπίνακα	Gw=Fw/2-162.1 mm		240-00-312-01		Frame guide M312 gasket Ελαστικό οδηγού M312	1Sh 2Fw
Adjoining profile height M14614 Ύψος μπινιού M14614	Fh-90mm	1 pc-τμχ	767-00-302-03		Meeting stiling gasket S350 EPDM black Ελαστικό φιληπτού S350 EPDM μαύρο	2 Sh
			650-14-611-00		Shock absorber for M14611 sash Αμορτισέρ φύλλου M14611	6 pcs- τμχ
			240-00-462-01		Ελαστικό γάντζου Gasket for hook	2 Fh
			290-00-005-00		Τακάκι τζαμιού 5mm Setting Block 5mm	4 Fh/400mm

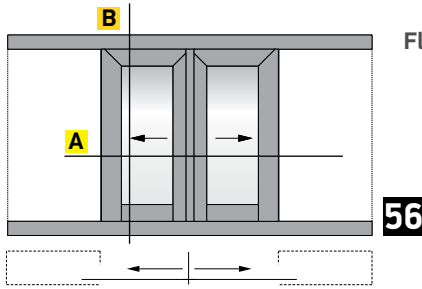

Flat frame - Χαμηλός Οδηγός

Double sash pocket sliding in 90°/45° assembly window in meeting stile
Δίφυλλο χωνευτό με 90°/45° κοπή στο κάτω/πάνω μέρος του φύλλου

B

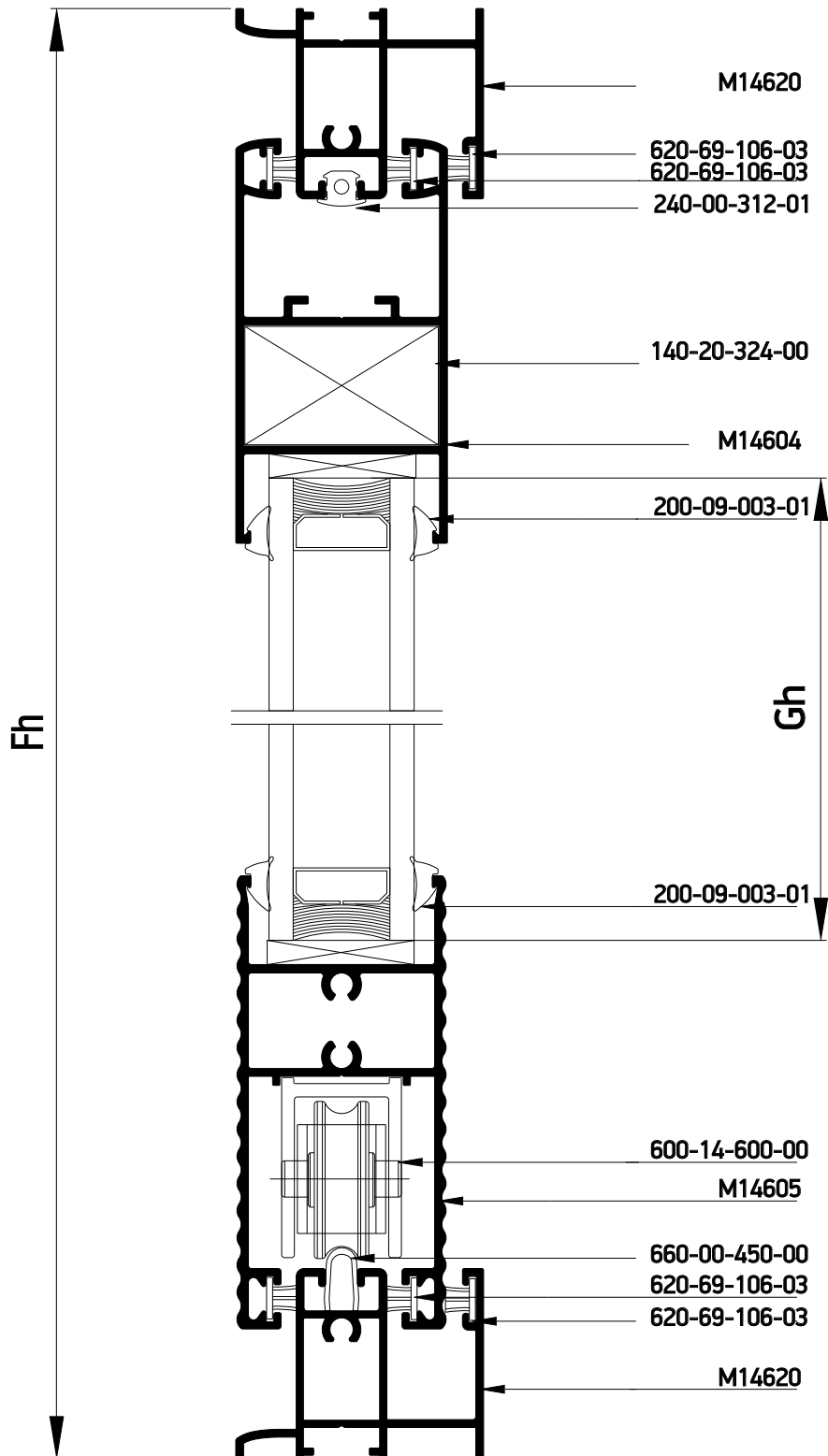

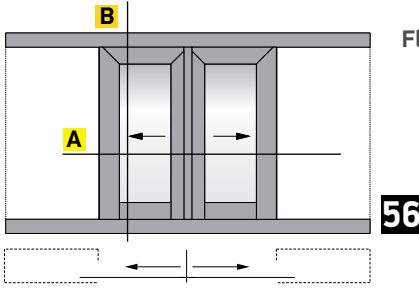

Flat frame - Χαμηλός Οδηγός

Double sash pocket sliding in 90°/45° assembly
window in meeting stile
Δίφυλλο χωνευτό με 90°/45° κοπή
στο κάτω/πάνω μέρος του φύλλου

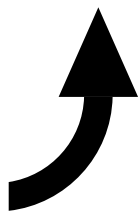

Κάθετη
απεικόνιση 90°
Rotate view 90°

A

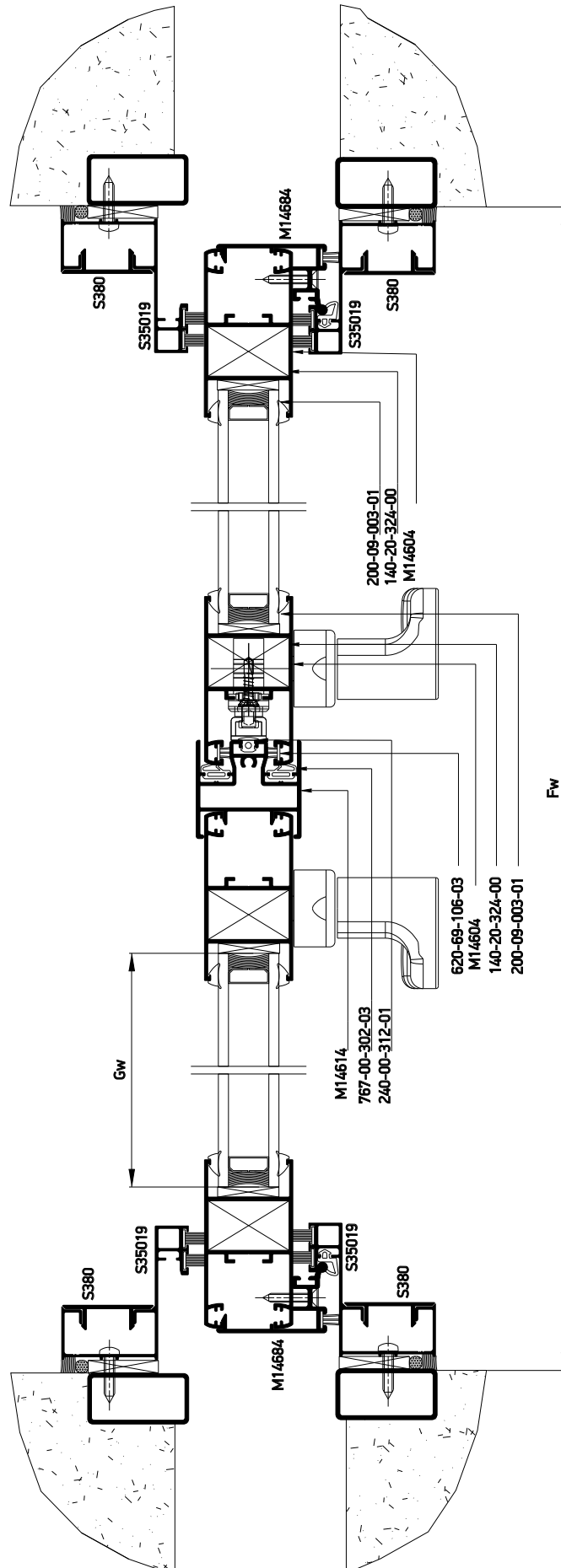

Profile cuttings-Κονές προφίλ			Accessory cuttings-Κονές εξαρτημάτων			
			Code-Κωδικός	Accessory Εξάρτημα	Description Περιγραφή	Quantity-Ποσότητα
Upper frame rail width (M14620) Πλάτος άνω οδηγού (M14620)	Fw+600	1 pc-τμχ	140-20-324-00		Monticelli corner for M14611 profile Σύνδεσμος Monticelli για M14611	4 pcs-τμχ
Bottom frame rail width (M14620) Πλάτος κάτω οδηγού (M14620)	2Fw	1 pc-τμχ	600-14-600-00		M14600 Roller Ράουλο M14600	4 pcs-τμχ
Sash height M14604 Ύψος φύλλου M14604	Sh=Fh-44.3 mm	4 pcs-τμχ	311-14-604-03		Connector for M14600 transom to sash profile Σύνδεσμος ταμπλιά-φύλλου M14600	2 pair-ζεύγος
Sash width M14604 Πλάτος φύλλου M14604	Sw=Fw/2-25.3 mm	2 pcs-τμχ	660-00-450-00		Inox railing guide Ανοξείδωτος οδηγός	2Fw
Transom sash width (M14605) Πλάτος ταμπλιά φύλλου (M14605)	Sw=Fw/2-159.4 mm	2 pcs-τμχ	620-69-100-03		Brush weatherstripping pile 6,9x10mm 4P Βουρτσάκι 6,9x10mm 4P	8Fh
Glass unit height Ύψος υαλοπλάκα	Gh=Fh-163.5 mm	2 pcs-τμχ	620-69-106-03		Brush weatherstripping pile 6,9x6mm 4P Βουρτσάκι 6,9x6mm 4P	2Sh+8Sw 4Fw
Glass unit width Πλάτος υαλοπλάκα	Gw=Fw/2-137.8		200-09-004-01		Glazing Wedge EPDM Gasket 3mm Black Σφήνα EPDM 3mm Μαύρη	8(Sh+Sw)
Trimming height (S35019) Ύψος αρμοκάλη. (S35019)	Fh		240-00-312-01		Frame guide M312 gasket Ελαστικό οδηγού M312	2Fw 1Sh
Additional profile height (S380) Ύψος πρόσθετου (S380)	Fh	4 pcs-τμχ	660-00-100-00		Stopper for sliding sash 10mm for sash 7,5mm gap Stopper συρομενου 10mm για διακενο φυλλων 7,5mm	6 pcs-τμχ
Adjoining profile height M14614 Ύψος μπνιού M14614	Fh-90 mm	1 pc-τμχ	852-14-600-01		Κατεργαστικό φύλλου M14600 Miling tool for M14600 sash	1 pc-τμχ
			311-14-614-03		Adjoining profile M14614 end cap Τάπα μπνι M14614	1 pc-τμχ
			650-14-604-00		Shock absorber for M14604 sash Αμορτισέρ φύλλου M14604	6 pcs- τμχ
			240-00-462-01		Ελαστικό γάντζου Gasket for hook	2 Fh
			290-00-005-00		Τακάκι τζαμιού 5mm Setting Block 5mm	4 Fh/400mm

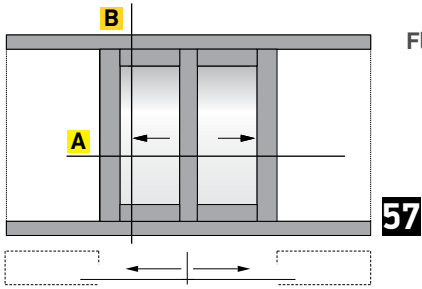

Flat frame - Χαμηλός Οδηγός

Double narrow sash pocket sliding in 90°
assembly window in meeting stile
Δίφυλλο χωνευτό με 90° κοπή

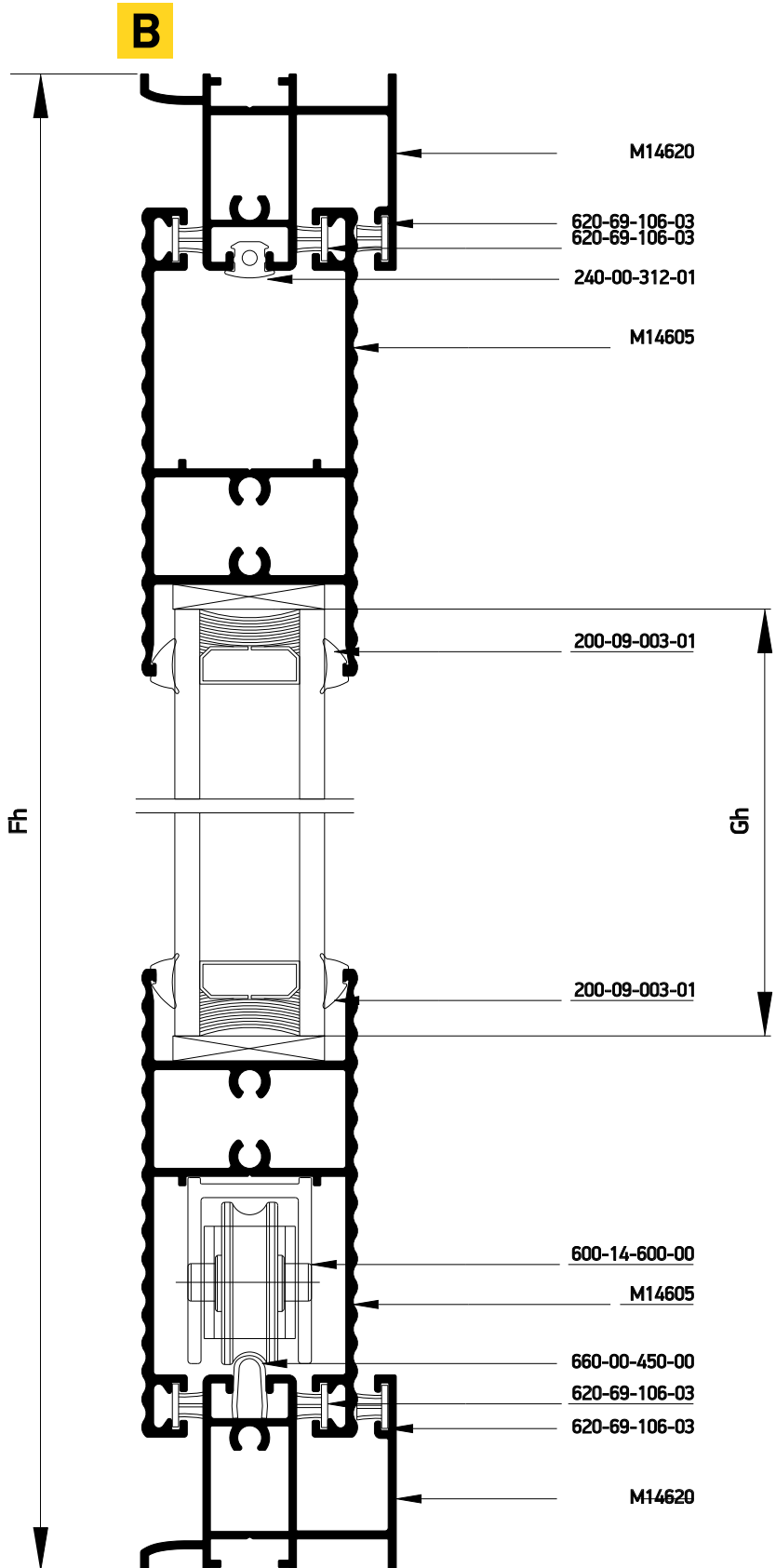

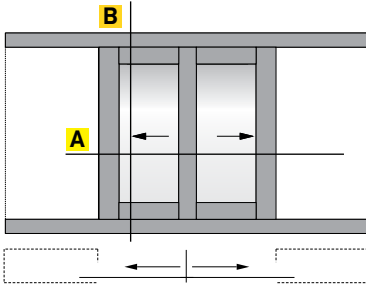

Flat frame - Χαμηλός Οδηγός

57

Double narrow sash pocket sliding in 90° assembly window in meeting stile
Δίφυλλο χωνευτό με 90° κοπή

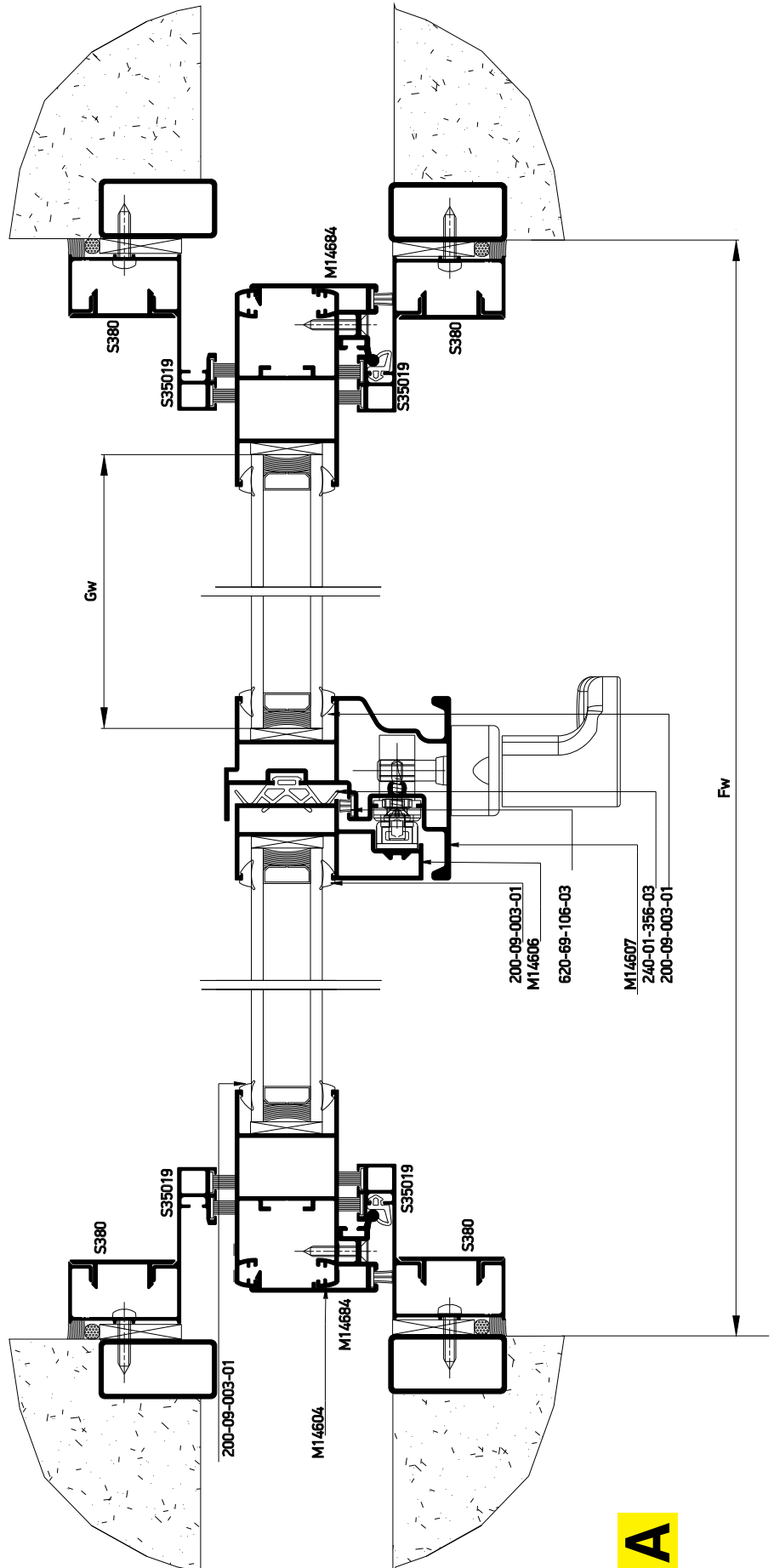

Κάθετη
απεικόνιση 90°
Rotate view 90°

Profile cuttings-Κονές προφίλ			Accessory cuttings-Κονές εξαρτημάτων			
			Code-Κωδικός	Accessory Εξάρτημα	Description Περιγραφή	Quantity-Ποσότητα
Upper frame rail width (M14620) Πλάτος άνω οδηγού (M14620)	Fw+600	1 pcs-τμχ	600-14-600-00		M14600 Roller Ράουλο M14600	4 pcs-τμχ
Bottom frame rail width (M14620) Πλάτος κάτω οδηγού (M14620)	2Fw	1 pcs-τμχ	311-14-604-03		Connector for M14600 transom to sash profile Σύνδεσμος ταμπλά-φύλλου M14600	2 pair-ζεύγος
Transom sash width M14605 Πλάτος ταμπλά φύλλου M14605	Sw=Fw/2-114.2 mm	4 pcs-τμχ	311-14-602-03		Connector pair for adjoining profile M14607 Ζεύγος συνδέσμου βασικού μπινιού M14607	1 pair-ζεύγος
Transom sash width M14605 Πλάτος ταμπλά φύλλου M14605	Sw=Fw/2-114.2 mm	4 pcs-τμχ	311-14-603-03		Connector pair for adjoining profile M14606 Ζεύγος συνδέσμου βασικού μπινιού M14606	1 pair-ζεύγος
Sash height M14604 Ύψος φύλλου M14604	Sh=Fh-45.6 mm	2 pcs-τμχ	660-00-450-00		Inox railling guide Ανοξείδωτος οδηγός	2Fw
Glass unit height Ύψος υαλοπίνακα	Gh=Fh-171.6 mm	1 pcs-τμχ	620-69-100-03		Brush weatherstripping pile 6,9x10mm 4P Βουρτσάκι 6,9x10mm 4P	8Fh
Glass unit width Πλάτος υαλοπίνακα	Gw=Fw/2-92.6 mm		620-69-106-03		Brush weatherstripping pile 6,9x6mm 4P Βουρτσάκι 6,9x6mm 4P	1Sh+8Sw 4Fw
Trimming height (S35019) Ύψος αρμοκάθυ. (S35019)	Fh	2 pcs-τμχ	200-09-004-01		Glazing Wedge EPDM Gasket 3mm Black Σφήνα EPDM 3mm Μαύρη	8(Sh+Sw)
Trimming height (S35019) Ύψος αρμοκάθυ. (S35019)	Fh	2 pcs-τμχ	240-00-312-01		Frame guide M312 gasket Ελαστικό οδηγού M312	2Fw
Additional profile height (S380) Ύψος πρόσθετου (S380)	Fh	2 pcs-τμχ	240-01-356-03		Gasket for narrow meeting stile S356 black Ελαστικό στενού φύλλου S356 για φιλητά μαύρο	1 Sh
Ύψος προφίλ μπινιού (M14606) Adjoining profile height (M14606)	Fh-45.6 mm	1 pcs-τμχ	660-00-100-00		Stopper for sliding sash 10mm for sash 7,5mm gap Stopper συρομενου 10mm για διακενο φυλλων 7,5mm	6 pcs-τμχ
Ύψος προφίλ μπινιού (M14607) Adjoining profile height (M14607)	Fh-45.6 mm	1 pcs-τμχ	852-14-600-01		Κατεργαστικό φύλλου M14600 Miling tool for M14600 sash	1 pcs-τμχ
Ύψος προφίλ μπινιού (M14607) Adjoining profile height (M14607)	Fh-45.6 mm	1 pcs-τμχ	650-14-604-00		Shock absorber for M14604 sash Αμορτισέρ φύλλου M14604	6 pcs- τμχ
			240-00-462-01		Ελαστικό γάντζου Gasket for hook	2 Fh
			290-00-005-00		Τακάκι τζαμιού 5mm Setting Block 5mm	4 Fh/400mm

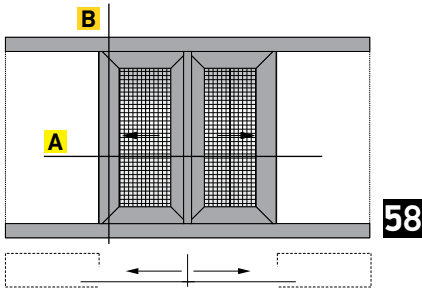

Flat frame - Χαμηλός Οδηγός

B

Double sash pocket sliding window
in meeting stile with fly screen
Δίφυλλο χωνευτό συρόμενο 45° κοπή,
με σήτα

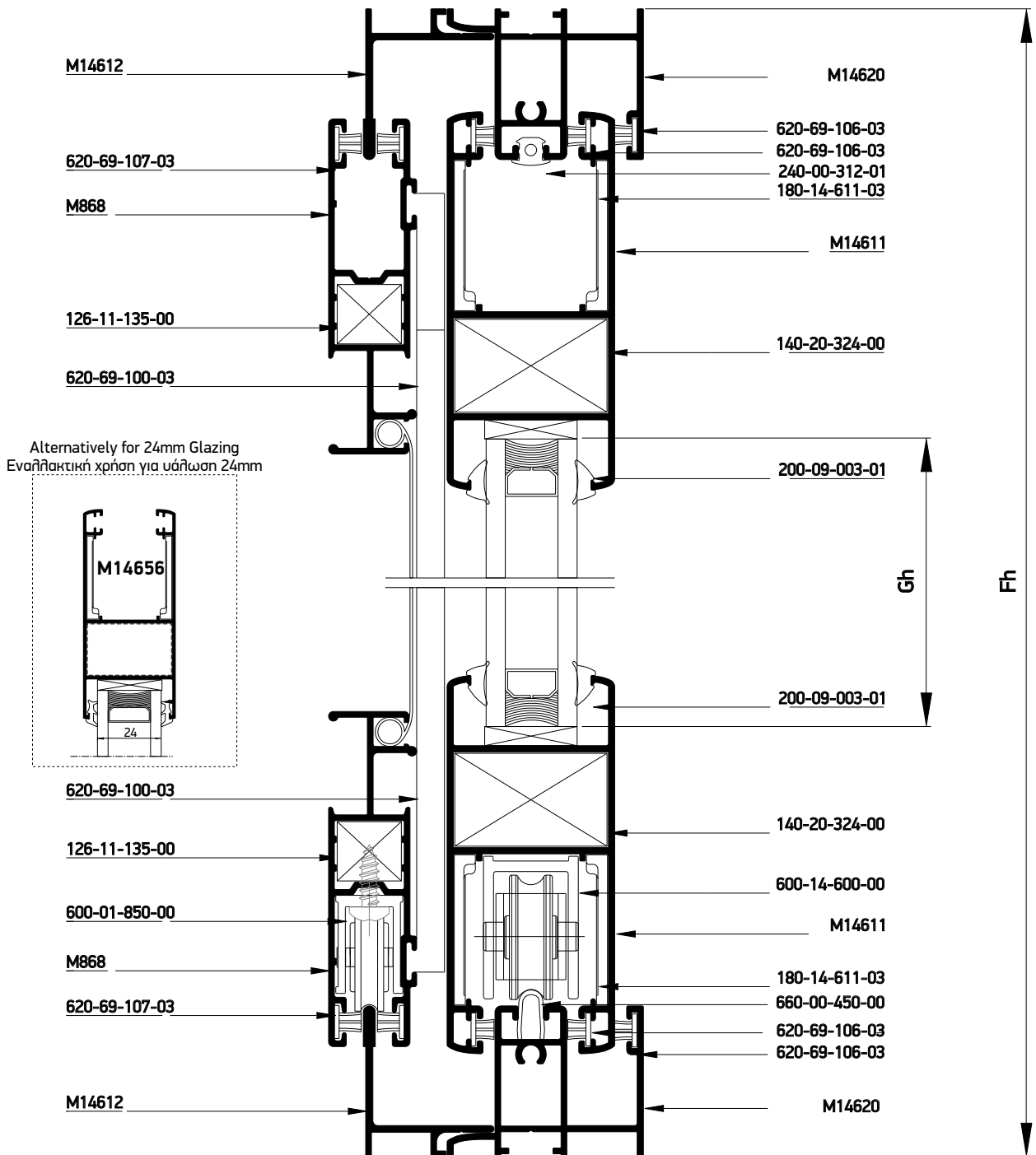

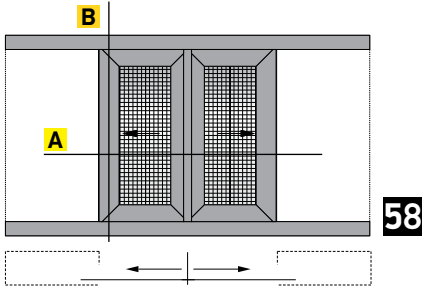

Double sash pocket sliding window
in meeting stile with fly screen
Δίφυλλο χωνευτό συρόμενο 45° κοπή,
με σήτα

Flat frame - Χαμηλός Οδηγός

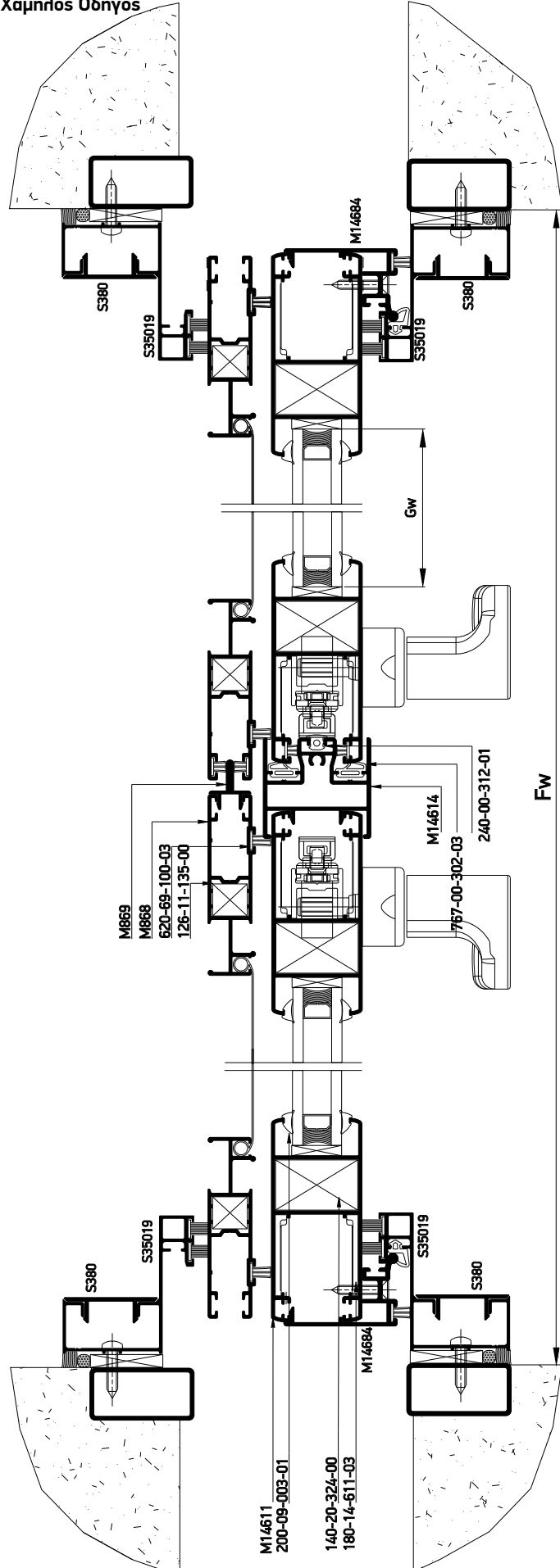

22,357



Κάθετη
απεικόνιση 90°
Rotate view 90°



Profile cuttings-Κονές προφίλ			Accessory cuttings-Κονές εξαρτημάτων																							
			Code-Κωδικός	Accessory Εξάρτημα	Description Περιγραφή	Quantity-Ποσότητα																				
Upper frame rail width (M14620) Πλάτος άνω οδηγού (M14620)	Fw+600	1 pc-τμχ	140-20-324-00		Monticelli corner for M14611 profile Σύνδεσμος Monticelli για M14611	8 pcs-τμχ																				
Bottom frame rail width (M14620) Πλάτος κάτω οδηγού (M14620)	2Fw	1 pc-τμχ	180-14-611-03		Alignment corner for M14611 sash profile Γωνία επιπεδότητας φύλλου M14611	16 pcs-τμχ																				
Πλάτος φύλλου (M14611) Sash width (M14611)	Fw/2-25.3 mm	4 pcs-τμχ	600-14-600-00		M14600 Roller Ράουλο M14600	4 pcs-τμχ																				
Ύψος φύλλου (M14611) Sash height (M14611)	Sh=Fh-43mm	4 pcs-τμχ	660-00-450-00		Inox railing guide Ανοξείδωτος οδηγός	2 Fw 2 Fw																				
Glass unit height Ύψος υαλοπίνακα	Gh=Fh-180 mm	2 pcs-τμχ	620-69-106-03		Brush weatherstripping pile 6,9x6mm 4P Βουρτσάκι 6,9x6mm 4P	2Sh+8Sw 4Fw																				
Glass unit width Πλάτος υαλοπίνακα	Gw=Fw/2-162.1 mm		620-69-107-03		Brush weatherstripping pile 6,9x7mm 4P Βουρτσάκι 6,9x7mm 4P	8Sw+4Sh																				
Ύψος αρμοκάθλι. (S35019) Trimming height (S35019)	Fh		4 pcs-τμχ	620-69-100-03		Brush weatherstripping pile 6,9x10mm 4P Βουρτσάκι 6,9x10mm 4P	4Sh 8Fh																			
Ύψος πρόσθετου (S380) Additional profile height (S380)	Fh	4 pcs-τμχ	767-00-302-03		Meeting stiling gasket S350 EPDM black Ελαστικό φιλήτου S350 EPDM μαύρο	2 Sh																				
Adjoining profile height M14614 Ύψος μπινιού M14614	Fh-90 mm	1 pc-τμχ	200-09-004-01		Glazing Wedge EPDM Gasket 3mm Black Σφήνα EPDM 3mm Μαύρη	8(Sh+Sw)																				
Flyscreen profile cuttings-Κονές προφίλ σίτας			240-00-312-01		Frame guide M312 gasket Ελαστικό οδηγού M312	1Sh + 2Fw																				
Flyscreen frame width M14612 Πλάτος οδηγού σίτας M14612	Fw+600 2Fw	1 pc-τμχ 1 pc-τμχ	660-00-100-00		Stopper for sliding sash 10mm for sash 7,5mm gap Stopper συρομενου 10mm για διακενο φυλλων 7,5mm	6 pcs-τμχ																				
Flyscreen sash profile height M868 Ύψος φύλλου σίτας M868	Fh-46 mm	4 pcs-τμχ	650-14-611-00		Shock absorber for M14611 sash Αμορτισέρ φύλλου M14611	6 pcs- τμχ																				
Flyscreen sash width M868 Πλάτος φύλλου σίτας M868	Fw/2-20.5 mm	4 pcs-τμχ	240-00-462-01		Ελαστικό γάντζου Gasket for hook	2 Fh																				
Adjoining profile height M869 Ύψος μπινιού M869	Fh-46 mm	1 pc-τμχ	290-00-005-00		Τακάκι τζαμιού 5mm Setting Block 5mm	4 Fh/400mm																				
Accessory cuttings for flyscreen-Κονές εξαρτημάτων σίτας																										
<table border="1"> <thead> <tr> <th>Code-Κωδικός</th> <th>Accessory Εξάρτημα</th> <th>Description Περιγραφή</th> <th>Quantity-Ποσότητα</th> </tr> </thead> <tbody> <tr> <td>126-11-135-00</td> <td></td> <td>Mechanical corner cleat inox 11x13,5mm Ανοξείδωτη μηχανική γωνία σύνδεσης cal 11x13,5mm</td> <td>8 pcs-τμχ</td> </tr> <tr> <td>600-01-200-00</td> <td></td> <td>Single Roller Φ22 Μονό ράουλο Φ22</td> <td>4 pcs-τμχ</td> </tr> <tr> <td>660-44-011-00</td> <td></td> <td>Meeting stile sash stopper S440 Stopper φιλήτων S440</td> <td>2 pcs-τμχ</td> </tr> <tr> <td>240-14-649-XX</td> <td></td> <td>Pvc συγκράτησης σίτας Pvc for Fly Screen Sash</td> <td>2 Sh 2 Sw</td> </tr> </tbody> </table>							Code-Κωδικός	Accessory Εξάρτημα	Description Περιγραφή	Quantity-Ποσότητα	126-11-135-00		Mechanical corner cleat inox 11x13,5mm Ανοξείδωτη μηχανική γωνία σύνδεσης cal 11x13,5mm	8 pcs-τμχ	600-01-200-00		Single Roller Φ22 Μονό ράουλο Φ22	4 pcs-τμχ	660-44-011-00		Meeting stile sash stopper S440 Stopper φιλήτων S440	2 pcs-τμχ	240-14-649-XX		Pvc συγκράτησης σίτας Pvc for Fly Screen Sash	2 Sh 2 Sw
Code-Κωδικός	Accessory Εξάρτημα	Description Περιγραφή	Quantity-Ποσότητα																							
126-11-135-00		Mechanical corner cleat inox 11x13,5mm Ανοξείδωτη μηχανική γωνία σύνδεσης cal 11x13,5mm	8 pcs-τμχ																							
600-01-200-00		Single Roller Φ22 Μονό ράουλο Φ22	4 pcs-τμχ																							
660-44-011-00		Meeting stile sash stopper S440 Stopper φιλήτων S440	2 pcs-τμχ																							
240-14-649-XX		Pvc συγκράτησης σίτας Pvc for Fly Screen Sash	2 Sh 2 Sw																							

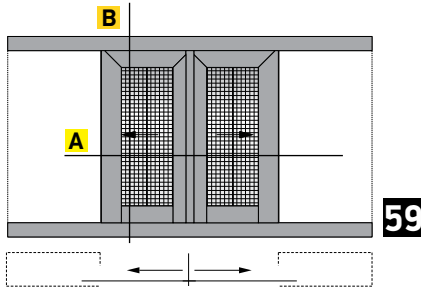

Flat frame - Χαμηλός Οδηγός

B

Double sash pocket sliding window
in 90°/45° assembly in meeting stile with fly screen
Δίφυλλο χωνευτό με 90°/45° κοπή
στο κάτω/πάνω μέρος του φύλλου,
με σήτα

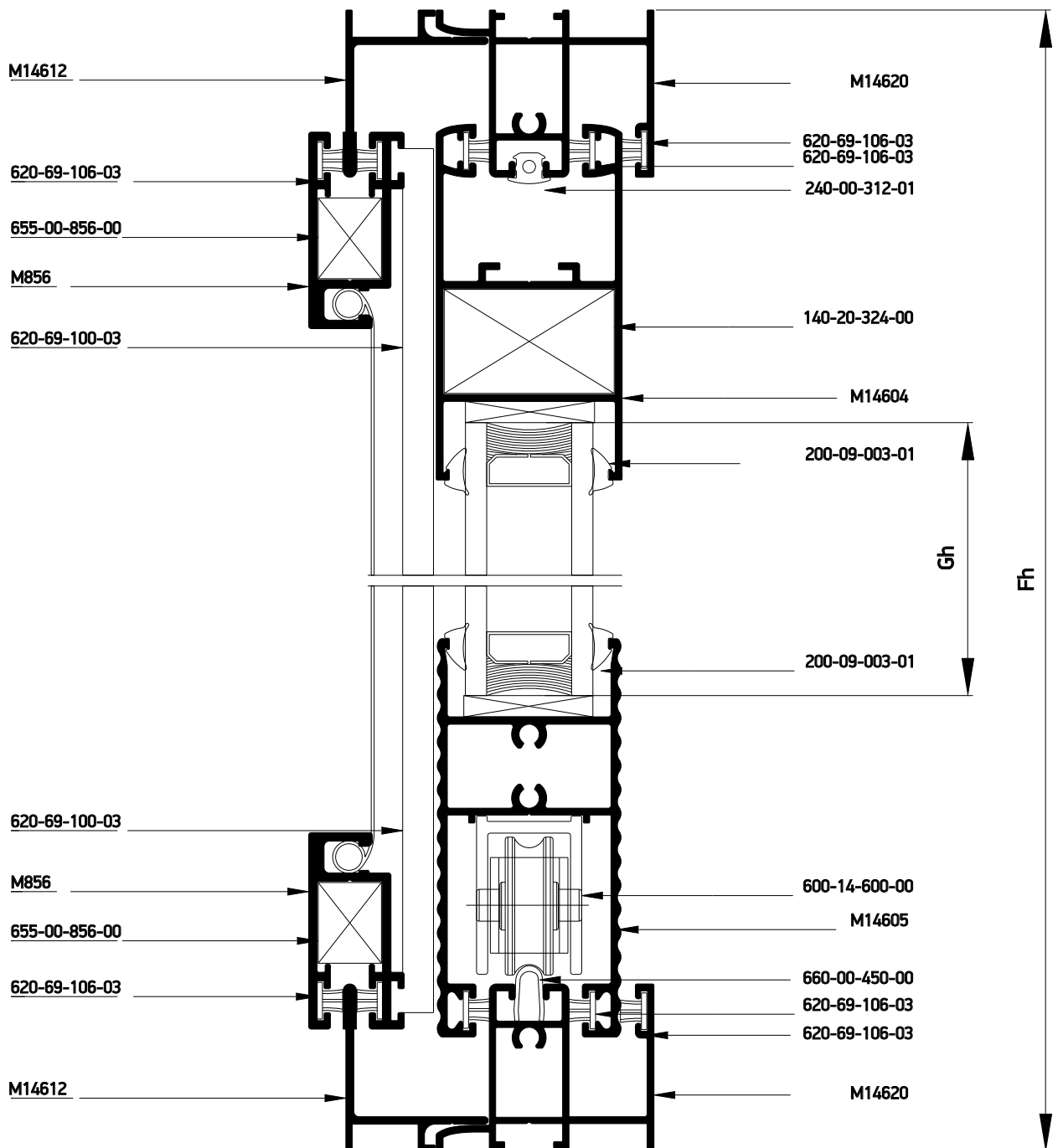

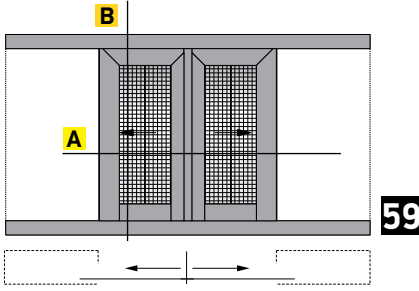

Flat frame - Χαμηλός Οδηγός

59

Double sash pocket sliding window
in 90°/45° assembly in meeting stile with fly screen
Δίφυλλο χωνευτό με 90°/45° κοπή
στο κάτω/πάνω μέρος του φύλλου,
με σήτα

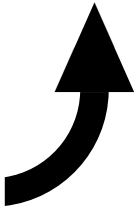

Κάθετη
απεικόνιση 90°
Rotate view 90°

A

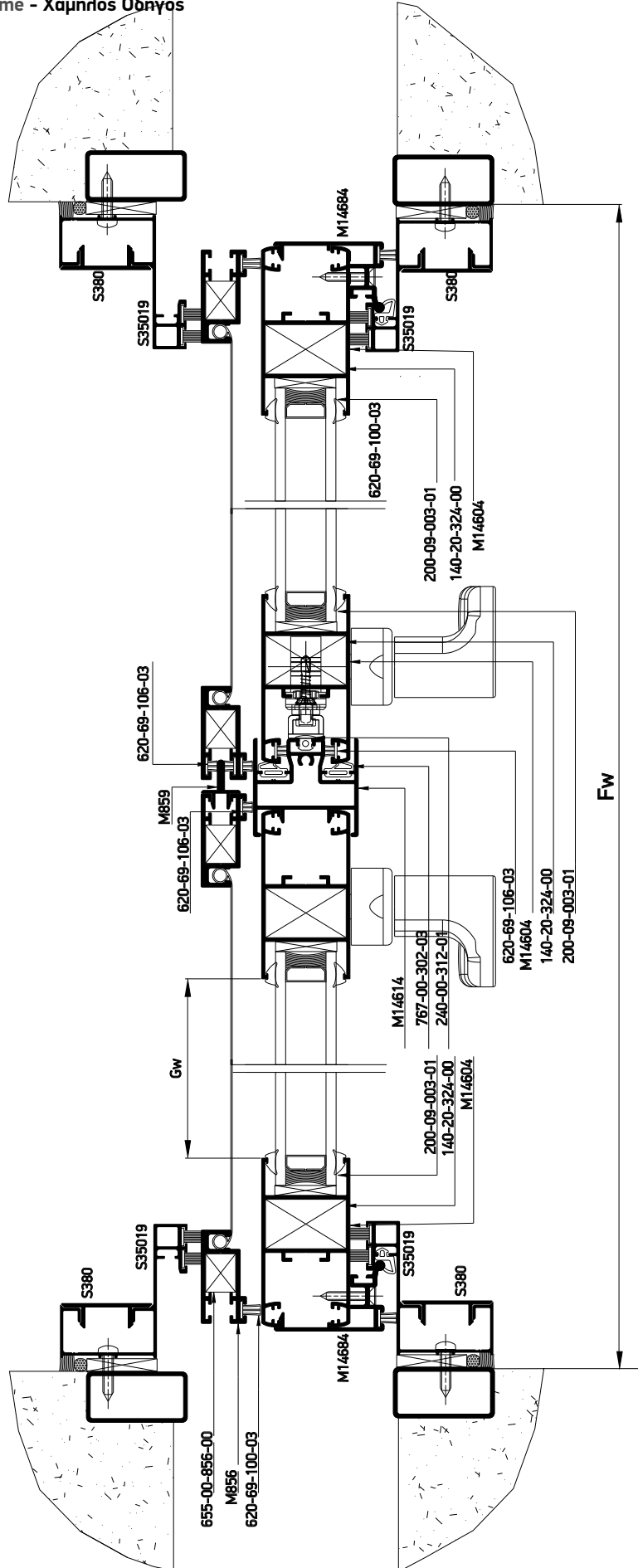

Profile cuttings-Κονές προφίλ			Accessory cuttings-Κονές εξαρτημάτων																			
			Code-Κωδικός	Accessory Εξάρτημα	Description Περιγραφή	Quantity-Ποσότητα																
Upper frame rail width (M14620) Πλάτος άνω οδηγού (M14620)	Fw+600	1 pc-τμχ	140-20-324-00		Monticelli corner for M14611 profile Σύνδεσμος Monticelli για M14611	4 pcs-τμχ																
Bottom frame rail width (M14620) Πλάτος κάτω οδηγού (M14620)	2Fw	1 pc-τμχ	600-14-600-00		M14600 Roller Ράουλο M14600	4 pcs-τμχ																
Sash height M14604 Ύψος φύλλου M14604	Sh=Fh-44.3 mm	4 pcs-τμχ	311-14-604-03		Connector for M14600 transom to sash profile Σύνδεσμος ταμπλά-φύλλου M14600	2 pair-ζεύγος																
Sash width M14604 Πλάτος φύλλου M14604	Sw=Fw/2-25,3mm	2 pcs-τμχ	660-00-450-00		Inox railing guide Ανοξείδωτος οδηγός	2Fw																
Transom sash width (M14605) Πλάτος ταμπλά φύλλου (M14605)	Sw=Fw/2-159.3 mm	2 pcs-τμχ	620-69-100-03		Brush weatherstripping pile 6,9x10mm 4P Βουρτσάκι 6,9x10mm 4P	10Fh																
Trimming height (S35019) Ύψος αρμοκάθυ. (S35019)	Fh	4 pcs-τμχ	620-69-106-03		Brush weatherstripping pile 6,9x6mm 4P Βουρτσάκι 6,9x6mm 4P	6Sh+16Sw 4Fw																
Additional profile height (S380) Ύψος πρόσθετου (S380)	Fh	4 pcs-τμχ	200-09-004-01		Glazing Wedge EPDM Gasket 3mm Black Σφήνα EPDM 3mm Μαύρη	8(Sh+Sw)																
Adjoining profile height M14614 Ύψος μπινού M14614	Fh-90 mm	1 pc-τμχ	240-00-312-01		Frame guide M312 gasket Ελαστικό οδηγού M312	2Fw 1Sh																
Glass unit height Ύψος υαλοπίνακα	Gh=Fh-163.5 mm	2 pcs-τμχ	852-14-600-01		Κατεργαστικό φύλλου M14600 Miling tool for M14600 sash	1 pc-τμχ																
Glass unit width Πλάτος υαλοπίνακα	Gw=Fw/2-137,7 mm		660-00-100-00		Stopper for sliding sash 10mm for sash 7,5mm gap Stopper συρομενου 10mm για διακενο φυλλων 7,5mm	6 pcs-τμχ																
			650-14-604-00		Shock absorber for M14604 sash Αμορτισέρ φύλλου M14604	6 pcs-τμχ																
			240-00-462-01		Ελαστικό γάντζου Gasket for hook	2 Fh																
			290-00-005-00		Τακάκι τζαμιού 5mm Setting Block 5mm	4 Fh/400mm																
Flyscreen profile cuttings-Κονές προφίλ σίτας																						
Πλάτος οδηγού σίτας M14612	Fw+600	1 pc-τμχ	Accessory cuttings for flyscreen-Κονές εξαρτημάτων σίτας <table border="1"> <thead> <tr> <th>Code-Κωδικός</th> <th>Accessory Εξάρτημα</th> <th>Description Περιγραφή</th> <th>Quantity-Ποσότητα</th> </tr> </thead> <tbody> <tr> <td>655-00-856-00</td> <td></td> <td>Corner with roller for sliding M850 Γωνία-ράουλο για συρόμενη σίτα M850</td> <td>2 set</td> </tr> <tr> <td>660-44-011-00</td> <td></td> <td>Meeting stile sash stopper S440 Stopper φιλητών S440</td> <td>2 pcs-τμχ</td> </tr> <tr> <td>240-14-649-XX</td> <td></td> <td>Pvc συγκράτησης σίτας Pvc for Fly Screen Sash</td> <td>4 Sh 4 Sw</td> </tr> </tbody> </table>				Code-Κωδικός	Accessory Εξάρτημα	Description Περιγραφή	Quantity-Ποσότητα	655-00-856-00		Corner with roller for sliding M850 Γωνία-ράουλο για συρόμενη σίτα M850	2 set	660-44-011-00		Meeting stile sash stopper S440 Stopper φιλητών S440	2 pcs-τμχ	240-14-649-XX		Pvc συγκράτησης σίτας Pvc for Fly Screen Sash	4 Sh 4 Sw
Code-Κωδικός	Accessory Εξάρτημα	Description Περιγραφή					Quantity-Ποσότητα															
655-00-856-00		Corner with roller for sliding M850 Γωνία-ράουλο για συρόμενη σίτα M850					2 set															
660-44-011-00		Meeting stile sash stopper S440 Stopper φιλητών S440					2 pcs-τμχ															
240-14-649-XX		Pvc συγκράτησης σίτας Pvc for Fly Screen Sash					4 Sh 4 Sw															
Flyscreen frame width M14612	2Fw	1 pc-τμχ																				
Adjoining profile height M859 Ύψος μπινού M859	Fh-46 mm	1 pc-τμχ																				
Πλάτος φύλλου σίτας M856 Flyscreen sash width M856	Fw-40,6 mm	4 pcs-τμχ																				
Ύψος φύλλου σίτας M856 Flyscreen sash height M856	Fh-46 mm	4 pcs-τμχ																				
Πλάτος ταφ σίτας M858 Flyscreen T-profile width M858	Fw/2-114,6 mm	2 pcs-τμχ																				

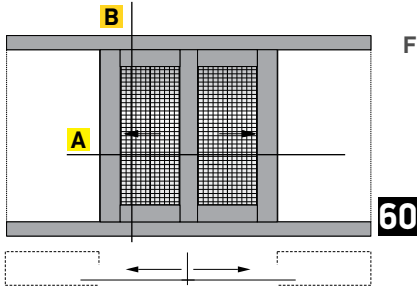

Flat frame - Χαμηλός Οδηγός

B

Double narrow sash pocket sliding in 90°
assembly window in meeting stile
with fly screen
Δίφυλλο χωνευτό με 90° κοπή,
με σήτα

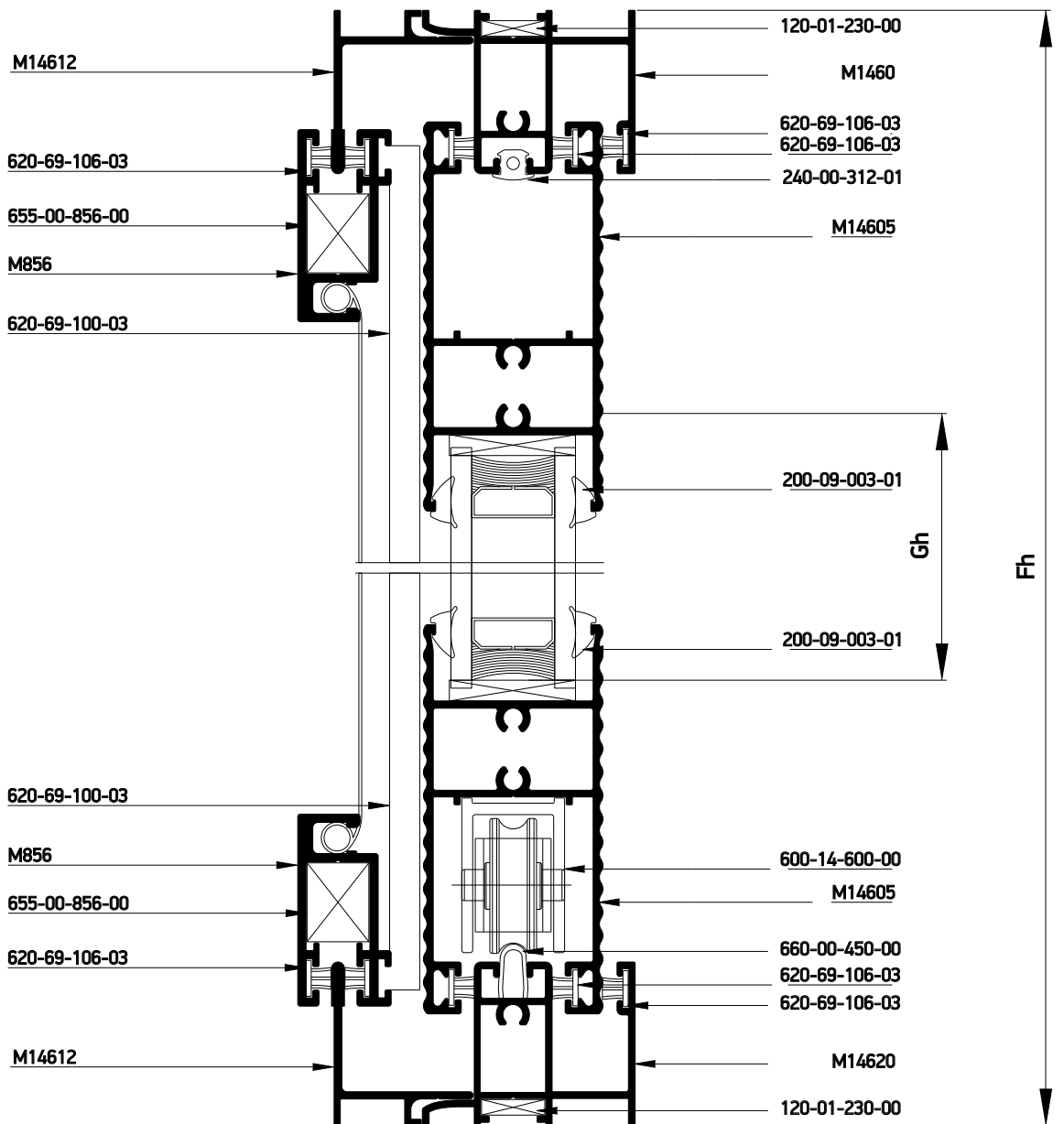

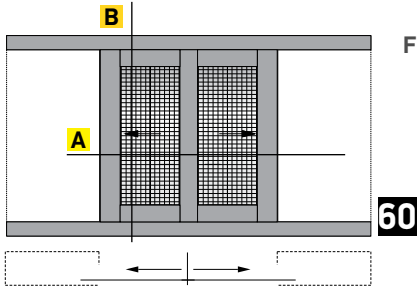

Flat frame - Χαμηλός Οδηγός

Double narrow sash pocket sliding in 90° assembly window in meeting stile with fly screen
Δίφυλλο χωνευτό με 90° κοπή, με σήτα

Κάθετη απεικόνιση 90°
Rotate view 90°

A

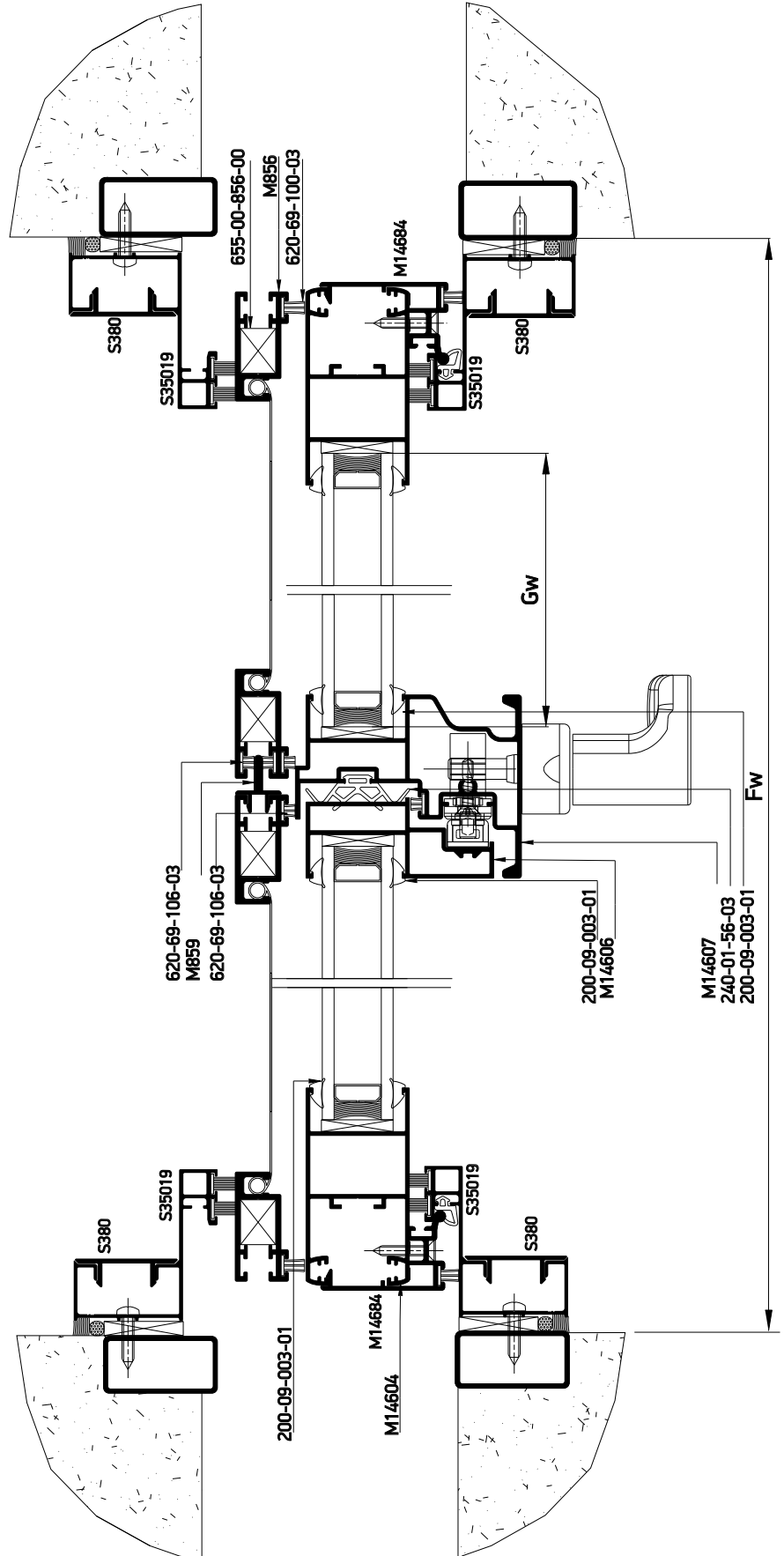

Profile cuttings-Κονές προφίλ			Accessory cuttings-Κονές εξαρτημάτων			
			Code-Κωδικός	Accessory Εξάρτημα	Description Περιγραφή	Quantity-Ποσότητα
Upper frame rail width (M14620) Πλάτος άνω οδηγού (M14620)	Fw+600	1 pc-τμχ	600-14-600-00		M14600 Roller Ράουλο M14600	4 pcs-τμχ
Bottom frame rail width (M14620) Πλάτος κάτω οδηγού (M14620)	2Fw	1 pc-τμχ	311-14-604-03		Connector for M14600 transom to sash profile Σύνδεσμος ταμπλά-φύλλου M14600	2 pair-ζεύγος
Ύψος προφίλ μπινιού (M14606) Adjoining profile height (M14606)	Fh-45.6 mm	1 pcs-τμχ	311-14-602-03		Connector pair for adjoining profile M14607 Ζεύγος συνδέσμου βασικού μπινιού M14607	1 pair-ζεύγος
			311-14-603-03		Connector pair for adjoining profile M14606 Ζεύγος συνδέσμου βασικού μπινιού M14606	1 pair-ζεύγος
Ύψος προφίλ μπινιού (M14607) Adjoining profile height (M14607)	Fh-45.6 mm	1 pcs-τμχ	660-00-450-00		Inox railling guide Ανοξείδωτος οδηγός	2Fw
Transom sash width M14605 Πλάτος ταμπλά φύλλου M14605	Sw=Fw/2-114,2 mm	4 pcs-τμχ	620-69-100-03		Brush weatherstripping pile 6,9x10mm 4P Βουρτσάκι 6,9x10mm 4P	10Fh + 2Sh
Sash height M14604 Ύψος φύλλου M14604	Sh=Fh-45.6 mm	4 pcs-τμχ	620-69-106-03		Brush weatherstripping pile 6,9x6mm 4P Βουρτσάκι 6,9x6mm 4P	5Sh+16Sw 4Fw
Glass unit height Ύψος υαλοπίνακα	Gh=Fh-171.6 mm	1 pc-τμχ	200-09-004-01		Glazing Wedge EPDM Gasket 3mm Black Σφήνα EPDM 3mm Μαύρη	8(Sh+Sw)
Glass unit width Πλάτος υαλοπίνακα	Gw=Fw/2-92,6 mm		240-00-312-01		Frame guide M312 gasket Ελαστικό οδηγού M312	2Fw
Trimming height (S35019) Ύψος αρμοκάθ. (S35019)	Fh	2 pcs-τμχ	240-01-356-03		Gasket for narrow meeting stile S356 black Ελαστικό στενού φύλλου S356 για φιλιτά μαύρο	1 Sh
Additional profile height (S380) Ύψος πρόσθετ. (S380)	Fh	2 pcs-τμχ	852-14-600-01		Κατεργαστικό φύλλου M14600 Miling tool for M14600 sash	1 pc-τμχ
Flyscreen profile cuttings-Κονές προφίλ σίτας			660-00-100-00		Stopper for sliding sash 10mm for sash 7,5mm gap Stopper συρομενου 10mm για διακενο φυλλων 7,5mm	6 pcs-τμχ
Πλάτος οδηγού σίτας M14612 Flyscreen frame width M14612	Fw+600 2Fw	2 pcs-τμχ	650-14-604-00		Shock absorber for M14604 sash Αμορτισέρ φύλλου M14604	6 pcs-τμχ
Adjoining profile height M859 Ύψος μπινιού M859	Fh-46 mm	1 pc-τμχ	240-00-462-01		Ελαστικό γάντζου Gasket for hook	2 Fh
Πλάτος φύλλου σίτας M856 Flyscreen sash width M856	Fw-40.6 mm	4 pcs-τμχ	290-00-005-00		Τακάκι τζαμιού 5mm Setting Block 5mm	4 Fh/400mm
Accessory cuttings for flyscreen-Κονές εξαρτημάτων σίτας						
			Code-Κωδικός	Accessory Εξάρτημα	Description Περιγραφή	Quantity-Ποσότητα
Ύψος φύλλου σίτας M856 Flyscreen sash height M856	Fh-46 mm	4 pcs-τμχ	655-00-856-00		Corner with roller for sliding M850 Γωνία-ράουλο για συρόμενη σίτα M850	2 set
Πλάτος ταρ σίτας M858 Flyscreen T-profile width M858	Fw/2-114.6 mm	1 pc-τμχ	660-44-011-00		Meeting stile sash stopper S440 Stopper φιλιτών S440	2 pcs-τμχ
			240-14-649-XX		Pvc συγκράτησης σίτας Pvc for Fly Screen Sash	4 Sh 4 Sw



Sections Τομές

Pocket Typologies with shutter Χωνευτά με παντζούρι

Flat frame - Χαμηλός Οδηγός

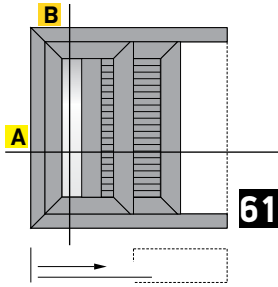

Single wall sash sliding window with shutter
Μονόφυλλο χωνευτό συρόμενο 45° κοπή με παντζούρι

Alternatively for 24mm Glazing
Εναλλακτική χρήση για υάλωση 24mm

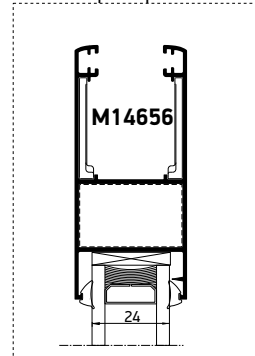

B

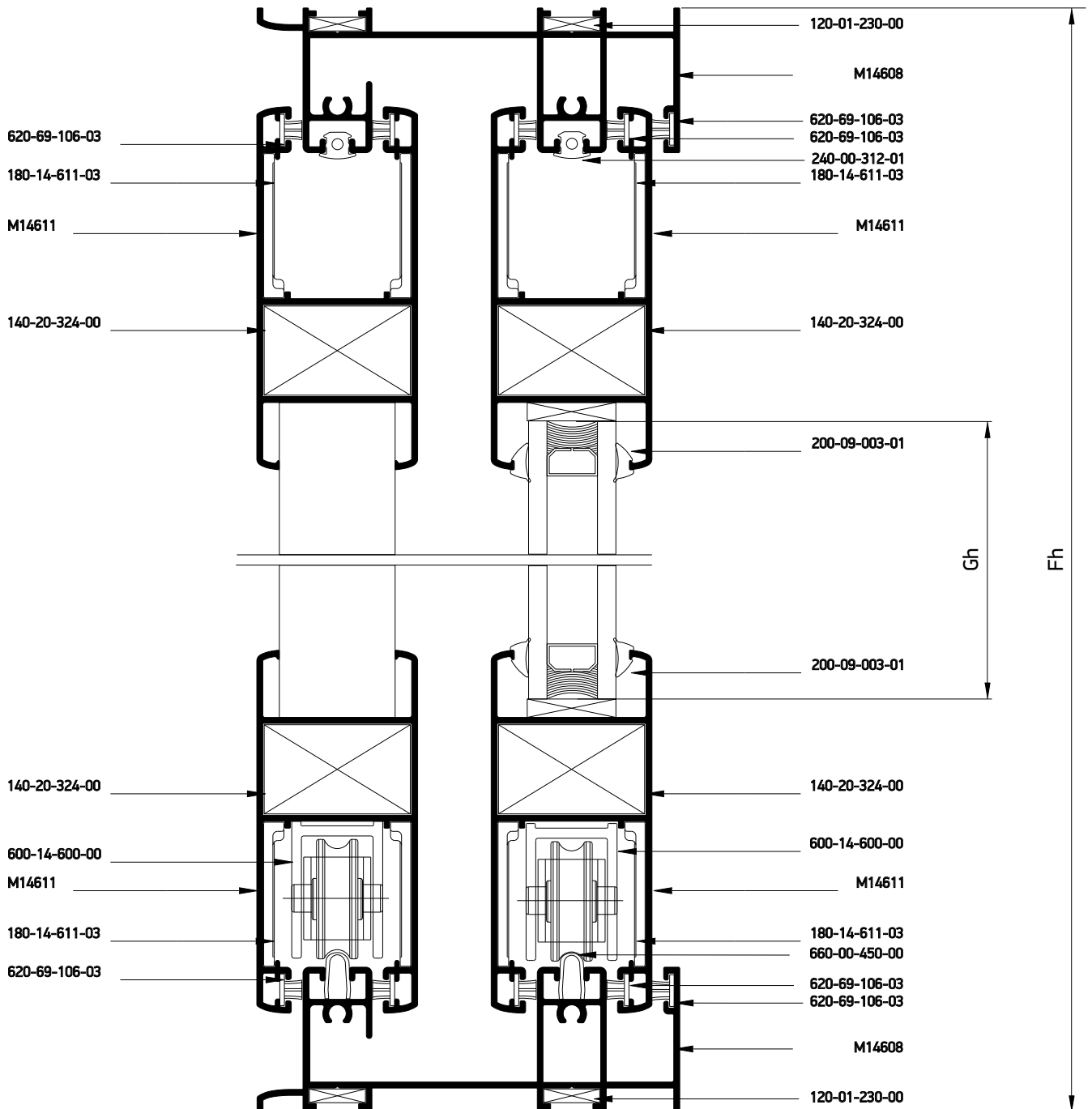

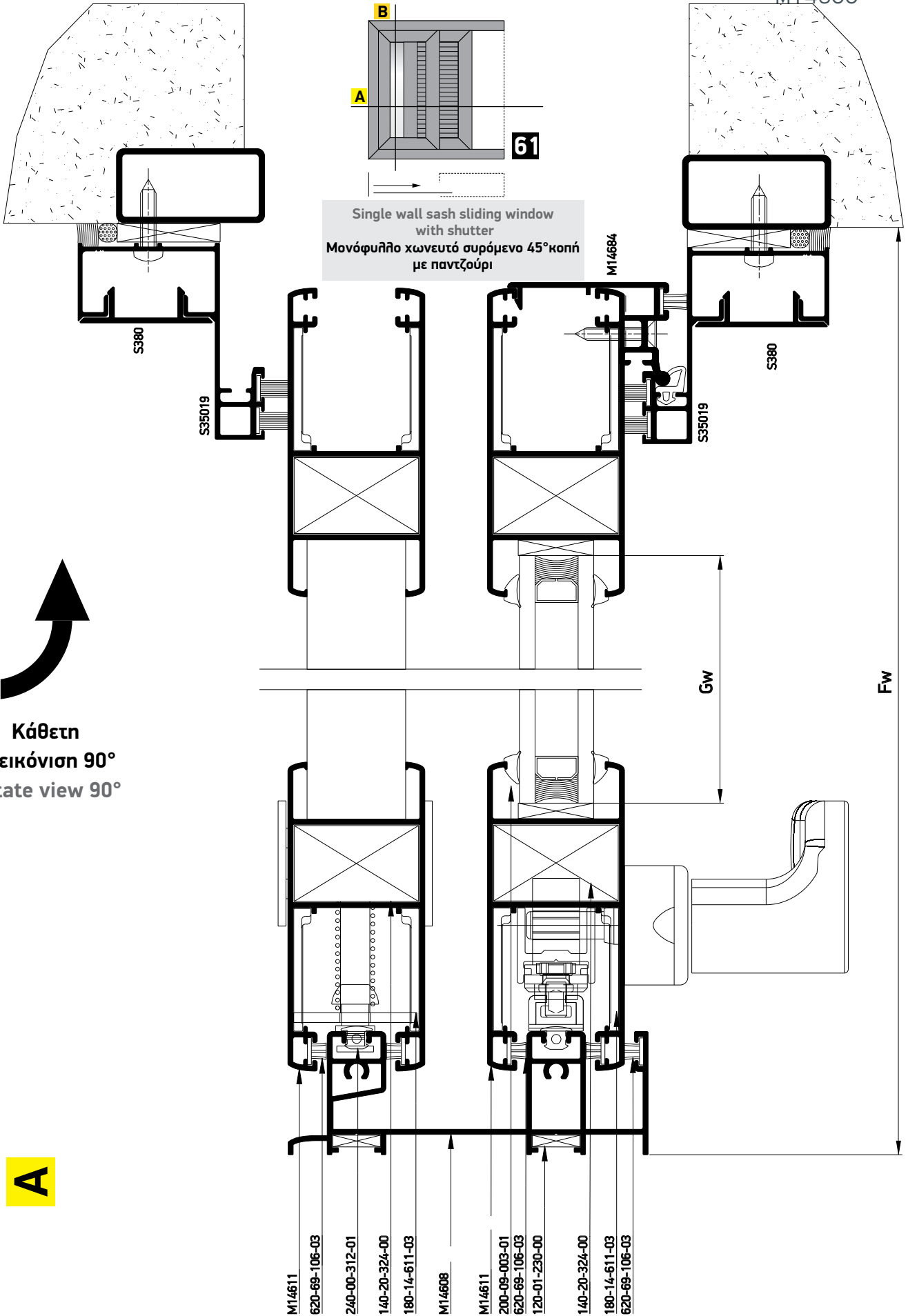

Single wall sash sliding window
with shutter
Μονόφυλλο χωνευτό συρόμενο 45° κοπή
με παντζούρι

Κάθετη
απεικόνιση 90°
Rotate view 90°

A

Profile cuttings-Κονές προφίλ			Accessory cuttings-Κονές εξαρτημάτων			
			Code-Κωδικός	Accessory Εξάρτημα	Description Περιγραφή	Quantity-Ποσότητα
Upper frame rail width (M14608) Πλάτος άνω οδηγού (M14608)	Fw+300	1 pcs-τμχ	120-01-230-00		Die casted corner cleat 10,6x26,2mm Γωνία σύνδεσης κυτή 10,6x26,2mm	4 pcs-τμχ
Bottom frame rail width (M14608) Πλάτος κάτω οδηγού (M14608)	2Fw	1 pcs-τμχ	140-20-324-00		Monticelli corner for M14611 profile Σύνδεσμος Monticelli για M14611	8 pcs-τμχ
Frame rail height (M14608) Υψος οδηγού (M14608)	Fh	1 pcs-τμχ	180-14-611-03		Alignment corner for M14611 sash profile Γωνία επιπεδότητας φύλλου M14611	16 pcs-τμχ
Sash profile height (M14611) Υψος προφίλ φύλλου (M14611)	Fh-43 mm	4 pcs-τμχ	600-14-600-00		M14600 Roller Ράουλο M14600	4 pcs-τμχ
Sash profile width (M14611) Πλάτος προφίλ φύλλου (M14611)	Fw-37.7 mm	4 pcs-τμχ	620-69-100-03		Brush weatherstripping pile 6,9x10mm 4P Βουρτσάκι 6,9x10mm 4P	2 Fh
Glass unit height Υψος υαλοπίνακα	Fh-180 mm	1 pcs-τμχ	620-69-107-03		Brush weatherstripping pile 6,9x7mm 4P Βουρτσάκι 6,9x7mm 4P	2Fh
Glass unit width Πλάτος υαλοπίνακα	Fw-174,4 mm		620-69-106-03		Brush weatherstripping pile 6,9x6mm 4P Βουρτσάκι 6,9x6mm 4P	4Sh+8Sw 2Fw+1Fh
Trimming height (S35019) Υψος αρμοκάθλητρου (S35019)	Fh		240-09-004-01		Glazing Wedge EPDM Gasket 3mm Black Σφήνα EPDM 3mm Μαύρη	4 (Sh+Sw)
Additional profile height (S380) Υψος πρόσθετου (S380)	Fh	2 pcs-τμχ	660-00-450-00		Inox railing guide Ανοξείδωτος οδηγός	2Fw-24.5 mm
			240-00-312-01		Frame guide M312 gasket Ελαστικό οδηγού M312	4Fw+2Fh
			660-00-300-00		Stopper for sliding sash 30mm Stopper συρομενου 30mm	2 pcs-τμχ
			650-14-611-00		Shock absorber for M14611 sash Αμορτισέρ φύλλου M14611	4 pcs- τμχ
			240-00-462-01		Ελαστικό γάντζου Gasket for hook	1 Fh
			290-00-005-00		Τακάκι τζαμιού 5mm Setting Block 5mm	2 Fh/400mm

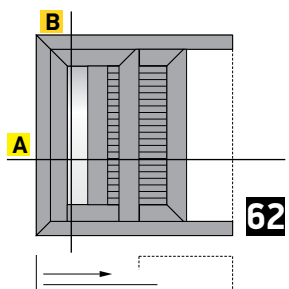

Single wall sash sliding window
in 90 assembly with shutter
Μονόφυλλο χωνευτό με 90°/45° κοπή
στο κάτω/πάνω μέρος του φύλλου, με παντζούρι

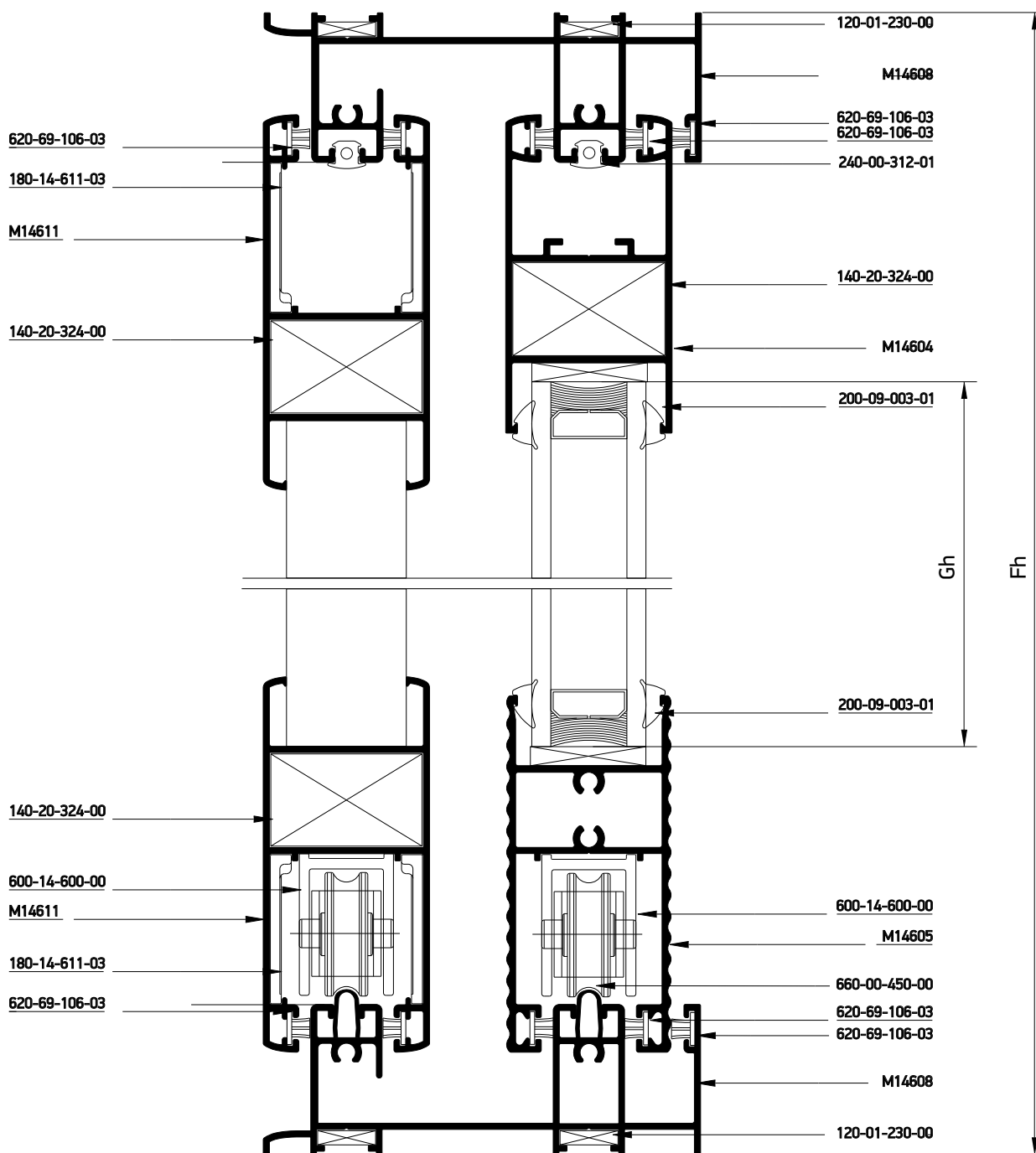

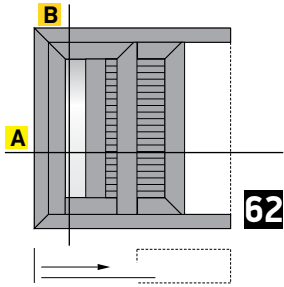

Single wall sash sliding window
in 90 assembly with shutter
Μονόφυλλο χωνευτό με 90°/45° κοπή
στο κάτω/πάνω μέρος του φύλλου, με παντζούρι

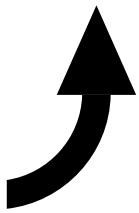

Κάθετη
απεικόνιση 90°
Rotate view 90°

A

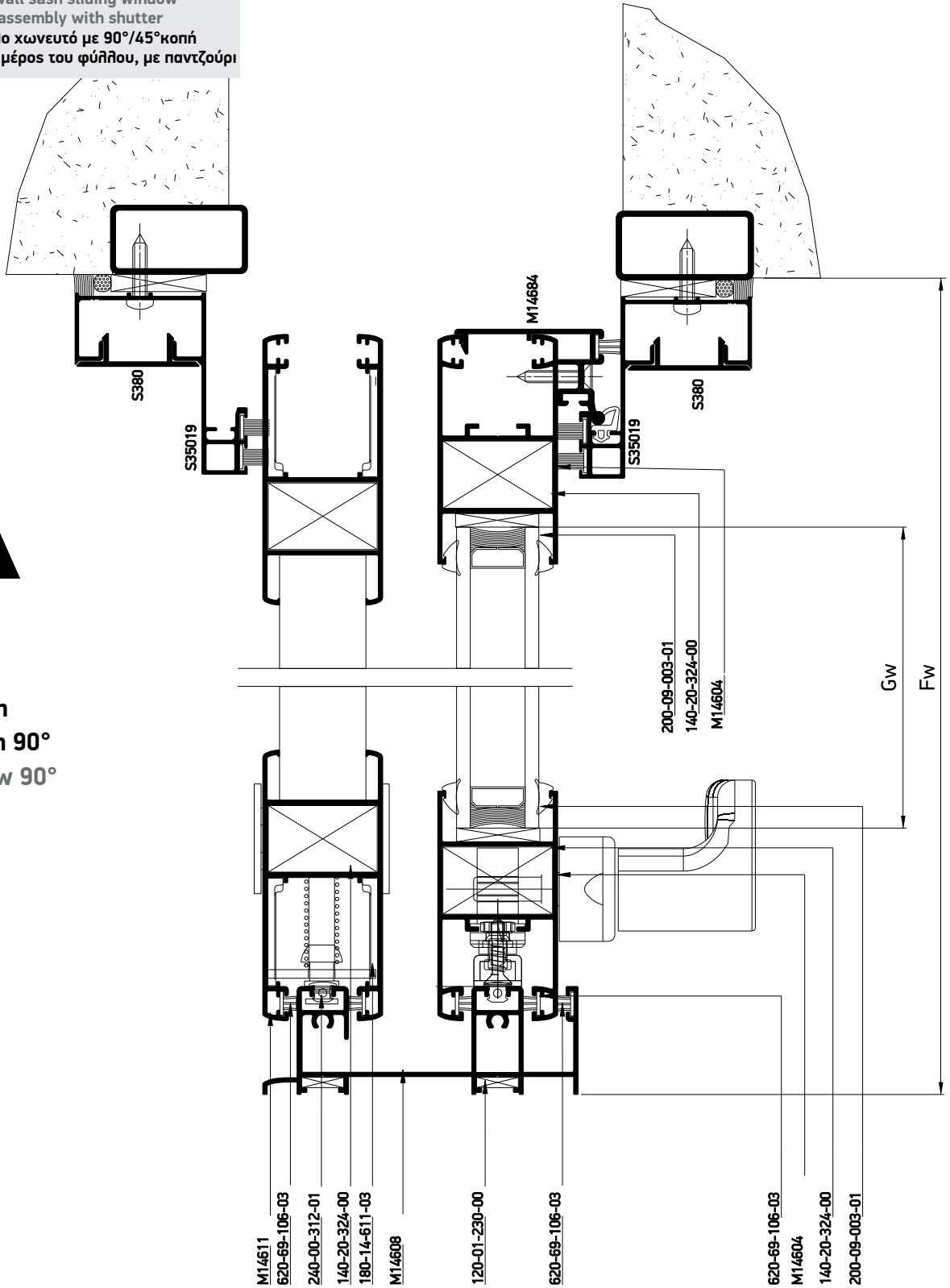

Profile cuttings-Κονές προφίλ			Accessory cuttings-Κονές εξαρτημάτων			
			Code-Κωδικός	Accessory Εξάρτημα	Description Περιγραφή	Quantity-Ποσότητα
Upper frame rail width (M14608) Πλάτος άνω οδηγού (M14608)	Fw+300	1 pcs-τμχ	120-01-230-00		Die casted corner cleat 10,6x26,2mm Γωνία σύνδεσης κυτή 10,6x26,2mm	4 pcs-τμχ
Bottom frame rail width (M14608) Πλάτος κάτω οδηγού (M14608)	2Fw	1 pcs-τμχ	140-20-324-00		Monticelli corner for M14611 profile Σύνδεσμος Monticelli για M14611	6 pcs-τμχ
Frame rail height (M14608) Ύψος οδηγού (M14608)	Fh	1 pcs-τμχ	180-14-611-03		Alignment corner for M14611 sash profile Γωνία επιπεδότητας φύλλου	8 pcs-τμχ
Sash shutter profile height (M14611) Ύψος προφίλ φύλλου παντζουριού (M14611)	Fh-43 mm	2 pcs-τμχ	600-14-600-00		M14600 Roller Ράουλο M14600	4 pcs-τμχ
Sash shutter profile width (M14611) Πλάτος προφίλ φύλλου παντζουριού (M14611)	Fw-37.7 mm	2 pcs-τμχ	311-14-604-03		Connector for M14600 transom to sash profile Σύνδεσμος ταμηλιά-φύλλου M14600	1 pair-ζεύγος
Sash profile height (M14604) Ύψος προφίλ φύλλου (M14604)	Fh-44.3 mm	2 pcs-τμχ	852-14-600-01		Κατεργαστικό φύλλου M14600 Miling tool for M14600 sash	1 pcs-τμχ
Sash profile width (M14604) Πλάτος προφίλ φύλλου (M14604)	Fw-37.7 mm	1 pcs-τμχ	660-00-450-00		Inox railing guide Ανοξείδωτος οδηγός	2Fw-24.5mm 2Fw-24.5mm
Transom sash width (M14605) Πλάτος ταμηλιά φύλλου (M14605)	Fw-171.5 mm	1 pcs-τμχ	620-69-107-03		Brush weatherstripping pile 6,9x7mm 4P Βουρτσάκι 6,9x7mm 4P	2 Fh
Glass unit height Ύψος υαλοπίνακα	Fh-163.5 mm	1 pcs-τμχ	620-69-106-03		Brush weatherstripping pile 6,9x6mm 4P Βουρτσάκι 6,9x6mm 4P	4Sh+8Sw 4Fw+1Fh
Glass unit width Πλάτος υαλοπίνακα	Fw-150.1 mm		620-69-100-03		Brush weatherstripping pile 6,9x10mm 4P Βουρτσάκι 6,9x10mm 4P	2 Fh
Ύψος αρμοκάλυπτου (S35019) Trimming height (S35019)	Fh	2 pcs-τμχ	240-00-312-01		Frame guide M312 gasket Ελαστικό οδηγού M312	2Fw+2Fh
Ύψος πρόσθετου (S380) Additional profile height (S380)	Fh		660-00-200-00		Stopper for sliding sash 20mm for sash 17,5mm gap Stopper στρομενου 20mm για διακ. φυλλων 17,5mm	2 pcs-τμχ
			200-09-004-01		Glazing Wedge EPDM Gasket 3mm Black Σφήνα EPDM 3mm Μαύρη	4 (Sh+Sw)
			650-14-604-00		Shock absorber for M14604 sash Αμορτισέρ φύλλου M14604	2 pcs- τμχ
			650-14-611-00		Shock absorber for M14611 sash Αμορτισέρ φύλλου M14611	2 pcs- τμχ
			240-00-462-01		Ελαστικό γάντζου Gasket for hook	1 Fh
			290-00-005-00		Τακάκι τζαμιού 5mm Setting Block 5mm	2 Fh/400mm

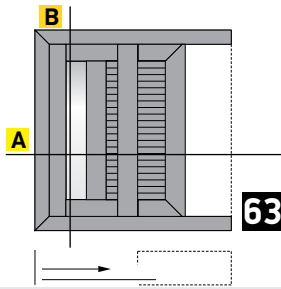

One-sash wall sliding window 90° cut,
with shutter
Μονόφυλλο χωνευτό με 90° κοπή,
με παντζούρι

B

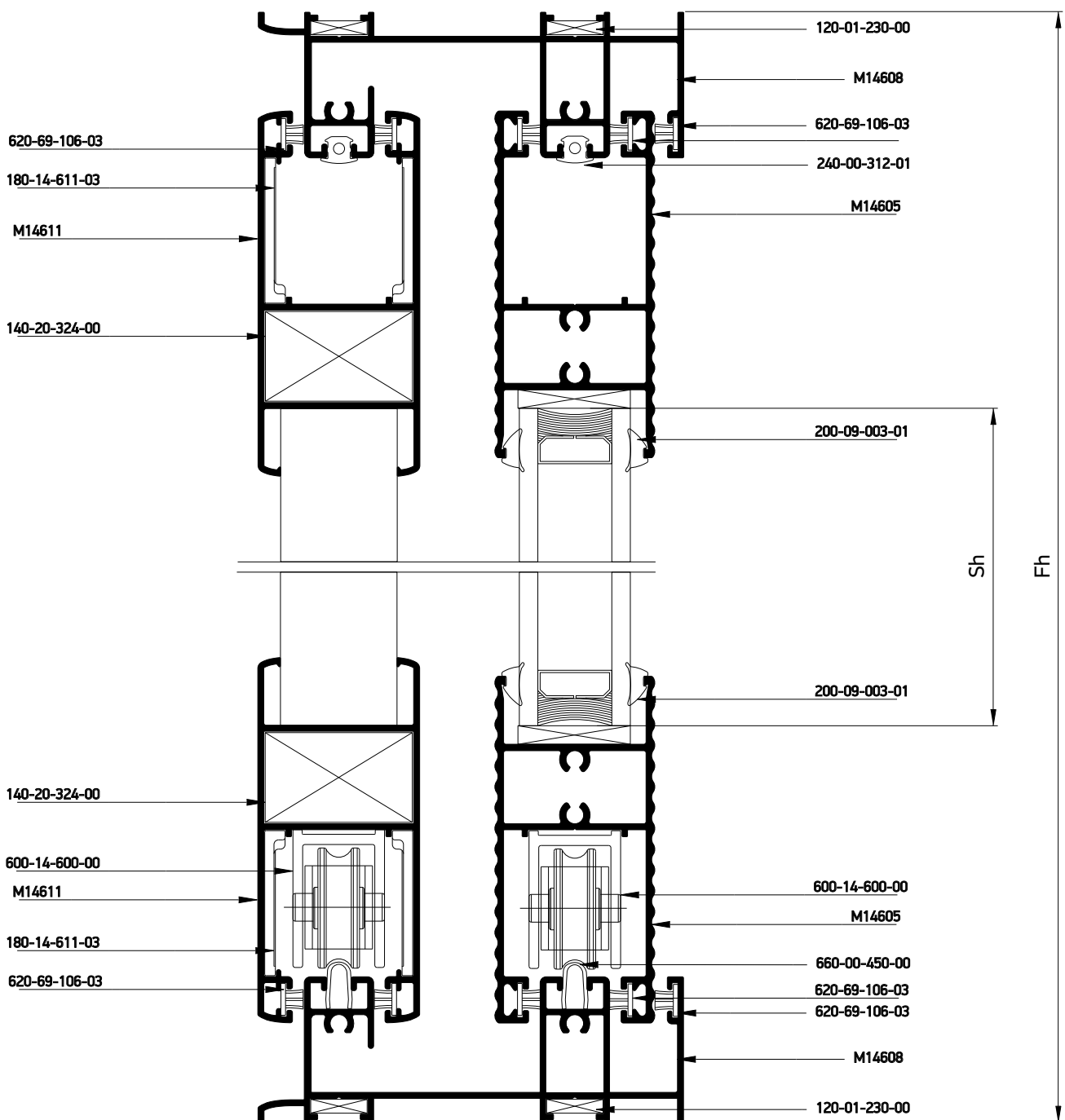

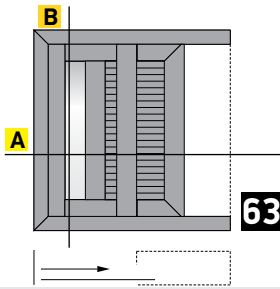

One-sash wall sliding window 90° cut,
with shutter
Μονόφυλλο χωνευτό με 90° κοπή,
με παντζούρι



Κάθετη
απεικόνιση 90°
Rotate view 90°

A

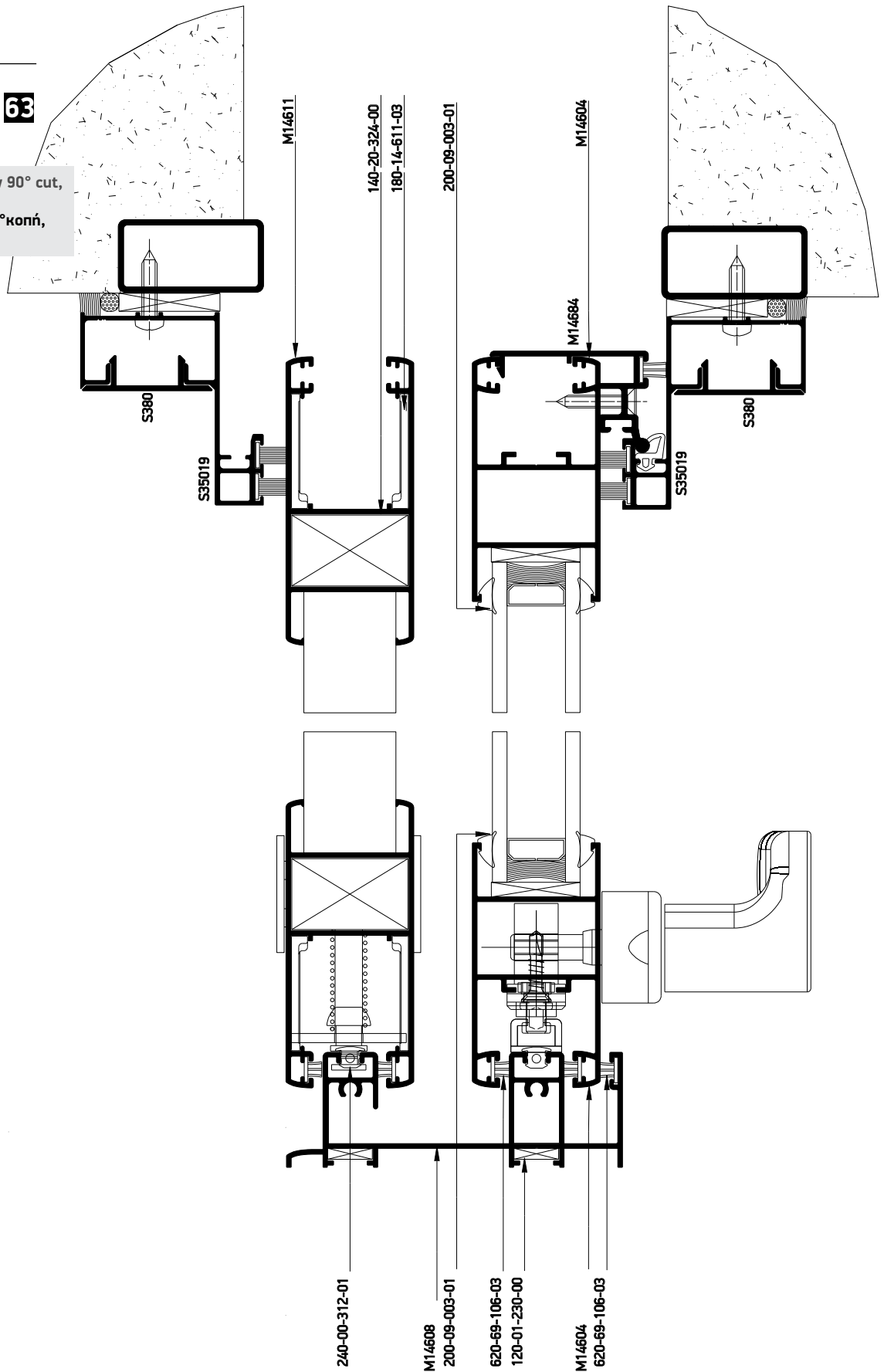

Profile cuttings-Κονές προφίλ			Accessory cuttings-Κονές εξαρτημάτων			
			Code-Κωδικός	Accessory Εξάρτημα	Description Περιγραφή	Quantity-Ποσότητα
Upper frame rail width (M14608) Πλάτος άνω οδηγού (M14608)	Fw+300	1 pc-τμχ	120-01-230-00		Die casted corner cleat 10,6x26,2mm Γωνία σύνδεσης χατή 10,6x26,2mm	4 pcs-τμχ
Bottom frame rail width (M14608) Πλάτος κάτω οδηγού (M14608)	2Fw	1 pc-τμχ	140-20-324-00		Monticelli corner for M14611 profile Σύνδεσμος Monticelli για M14611	4 pcs-τμχ
Frame rail height (M14608) Υψος οδηγού (M14608)	Fh	1 pcs-τμχ	180-14-611-03		Alignment corner for M14611 sash profile Γωνία επιπεδότητος φύλλου M14611	8 pcs-τμχ
Sash profile height (M14611) Υψος προφίλ φύλλου (M14611)	Fh-43 mm	2 pcs-τμχ	600-14-600-00		M14600 Roller Ράουλο M14600	4 pcs-τμχ
Sash profile width (M14611) Πλάτος προφίλ φύλλου	Fw-37.7 mm	2 pcs-τμχ	311-14-604-03		Connector for M14600 transom to sash profile Σύνδεσμος ταμηλιά-φύλλου M14600	2 pair-ζεύγος
Sash profile height (M14604) Υψος προφίλ φύλλου (M14604)	Fh-45,6 mm	2 pcs-τμχ	852-14-600-01		Κατεργαστικό φύλλου M14600 Miling tool for M14600 sash	1 pcs-τμχ
Transom sash width (M14605) Πλάτος ταμηλιά φύλλου (M14605)	Fw-171,8 mm	1 pcs-τμχ	660-00-450-00		Inox railing guide Ανοξείδωτος οδηγός	2Fw-24.5mm 2Fw-24.5mm
Glass unit height Υψος υαλοπίνακα	Fh-171,6 mm	1 pcs-τμχ	620-69-107-03		Brush weatherstripping pile 6,9x7mm 4P Βουρτσάκι 6,9x7mm 4P	2 Fh
Glass unit width Πλάτος υαλοπίνακα	Fw-150.2 mm		620-69-106-03		Brush weatherstripping pile 6,9x6mm 4P Βουρτσάκι 6,9x6mm 4P	4Sh+8Sw 4Fw+1Fh
Υψος αρμοκάλυπτου (S35019) Trimming height (S35019)	Fh	2 pcs-τμχ	620-69-100-03		Brush weatherstripping pile 6,9x10mm 4P Βουρτσάκι 6,9x10mm 4P	2 Fh
Υψος πρόσθετου (S380) Additional profile height (S380)	Fh	2 pcs-τμχ	240-00-312-01		Frame guide M312 gasket Ελαστικό οδηγού M312	2Fw+2Fh
			660-00-300-00		Stopper for sliding sash 30mm Stopper συρομενου 30mm	2 pcs-τμχ
			200-09-004-01		Glazing Wedge EPDM Gasket 3mm Black Σφήνα EPDM 3mm Μαύρη	4 (Sh+Sw)
			650-14-604-00		Shock absorber for M14604 sash Αμορτισιέρ φύλλου M14604	2 pcs- τμχ
			650-14-611-00		Shock absorber for M14611 sash Αμορτισιέρ φύλλου M14611	2 pcs- τμχ
			240-00-462-01		Ελαστικό γάντζου Gasket for hook	1 Fh
			290-00-005-00		Τακάκι τζαμιού 5mm Setting Block 5mm	2 Fh/400mm

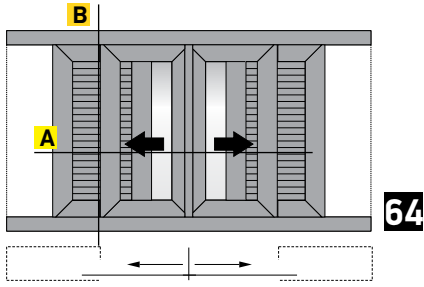

Alternatively for 24mm Glazing
Εναλλακτική χρήση για υάλωση 24mm

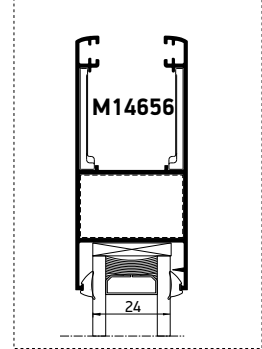

Double wall sash sliding window
in meeting stile with shutters
Δίφυλλο χωνευτό συρόμενο 45° κοπή,
με παντζούρι

B

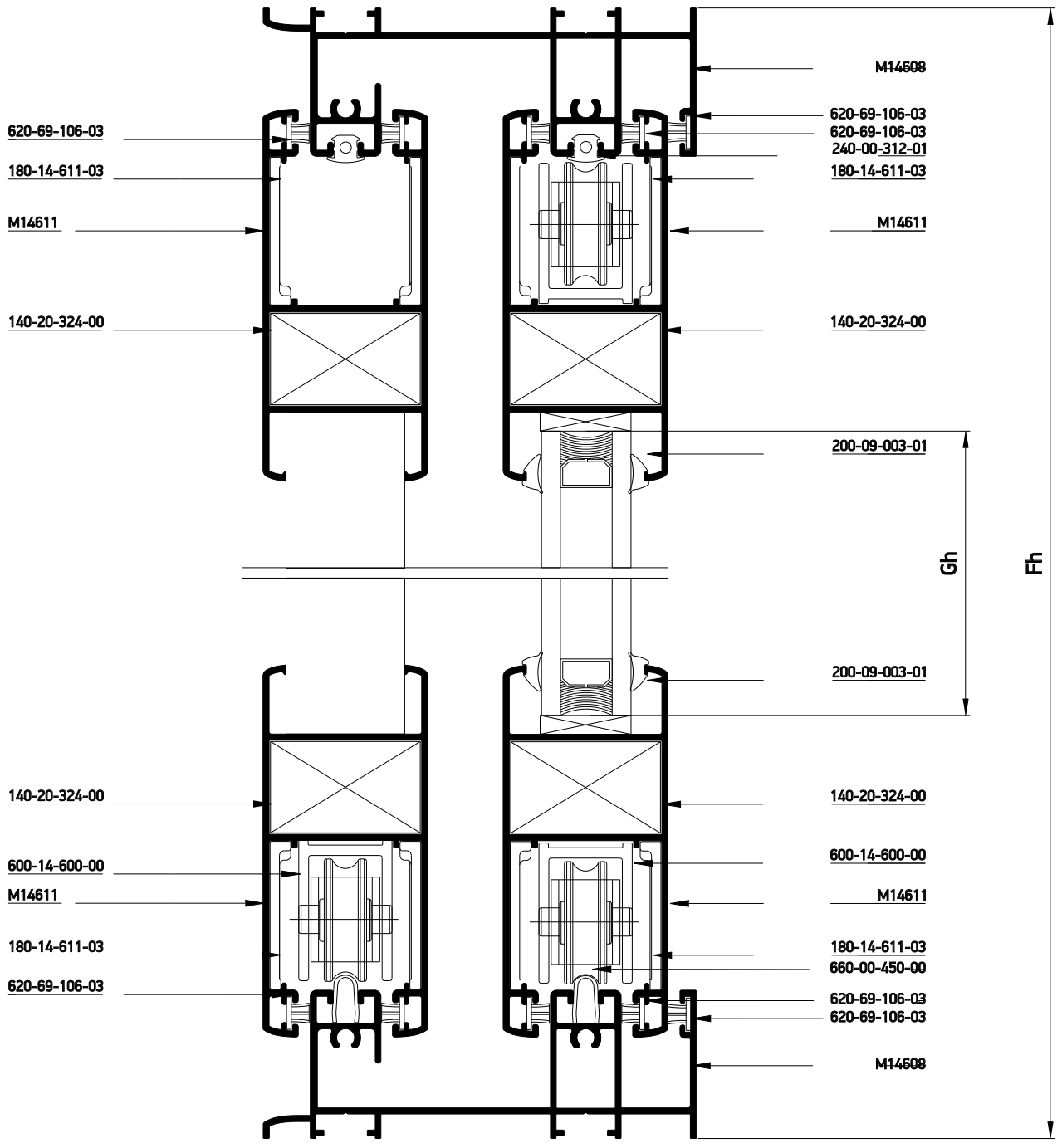

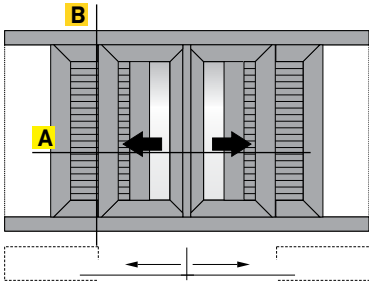

64

Double wall sash sliding window
in meeting stile with shutters
Δίφυλλο χωνευτό συρόμενο 45° κοπή,
με παντζούρι



Κάθετη
απεικόνιση 90°
Rotate view 90°

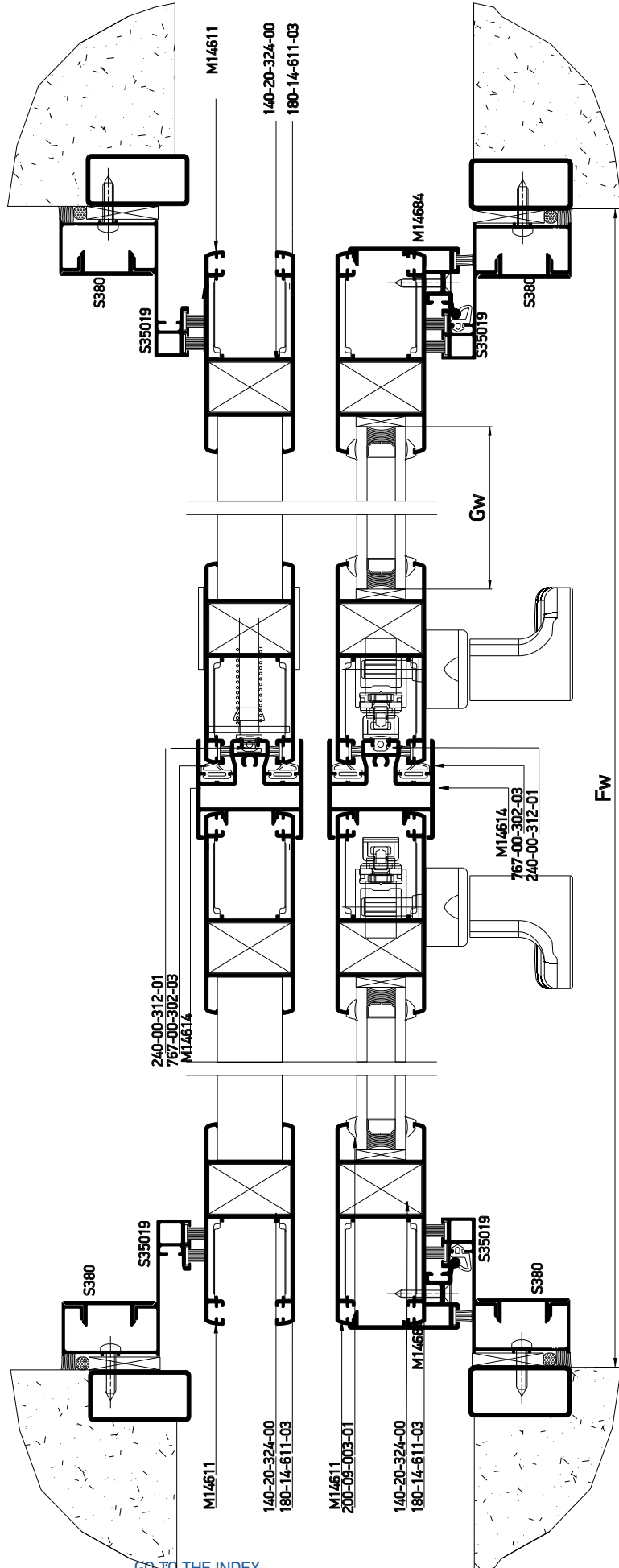

A

Profile cuttings-Κονές προφίλ			Accessory cuttings-Κονές εξαρτημάτων			
			Code-Κωδικός	Accessory Εξάρτημα	Description Περιγραφή	Quantity-Ποσότητα
Upper frame rail width (M14608) Πλάτος άνω οδηγού (M14608)	Fw+600	1 pcs-τμχ	140-20-324-00		Monticelli corner for M14611 profile Σύνδεσμος Monticelli για M14611	16 pcs-τμχ
Bottom frame rail width (M14608) Πλάτος κάτω οδηγού (M14608)	2Fw	1 pcs-τμχ	180-14-611-03		Alignment corner for M14611 sash profile Γωνία επιπεδότητας φύλλου M14611	32 pcs-τμχ
Sash profile height (M14611) Ύψος προφίλ φύλλου (M14611)	Fh-43 mm	8 pcs-τμχ	600-14-600-00		M14600 Roller Ράουλο M14600	8 pcs-τμχ
Sash profile width (M14611) Πλάτος προφίλ φύλλου (M14611)	Fw/2-25.3 mm	8 pcs-τμχ	311-14-614-03		Adjoining profile M14614 end cap Τάπα μινι M14614	1 pair-ζεύγος
Glass unit height Ύψος υαλοπίνακα	Fh-180 mm	2 pcs-τμχ	620-69-100-03		Brush weatherstripping pile 6,9x10mm 4P Βουρτσάκι 6,9x10mm 4P	4 Fh
Glass unit width Πλάτος υαλοπίνακα	Gw=Fw/2-162.1 mm		620-69-107-03		Brush weatherstripping pile 6,9x7mm 4P Βουρτσάκι 6,9x7mm 4P	4Fh
Adjoining profile height (M14614) Ύψος μινιού (M14614)	Fh-90 mm		620-69-106-03		Brush weatherstripping pile 6,9x6mm 4P Βουρτσάκι 6,9x6mm 4P	2Fw 16Sw 4Sh
Trimming height (S35019) Trimming height (S35019)	Fh	4 pcs-τμχ	200-09-004-01		Glazing Wedge EPDM Gasket 3mm Black Σφήνα EPDM 3mm Μαύρη	8(Sh+Sw)
Additional profile height (S380) Additional profile height (S380)	Fh	4 pcs-τμχ	660-00-450-00		Inox railing guide Ανοξείδωτος οδηγός	2Fw 2Fw
			240-00-312-01		Frame guide M312 gasket Ελαστικό οδηγού M312	2Fw 2Sh
			767-00-302-03		Meeting stiling gasket S350 EPDM black Ελαστικό φιλητού S350 EPDM μαύρο	4 Sh
			660-00-300-00		Stopper for sliding sash 30mm Stopper συρομενου 30mm	6 pcs-τμχ
			650-14-611-00		Shock absorber for M14611 sash Αμορτισέρ φύλλου M14611	12 pcs- τμχ
			240-00-462-01		Ελαστικό γάντζου Gasket for hook	2 Fh
			290-00-005-00		Τακάκι τζαμιού 5mm Setting Block 5mm	4 Fh/400mm

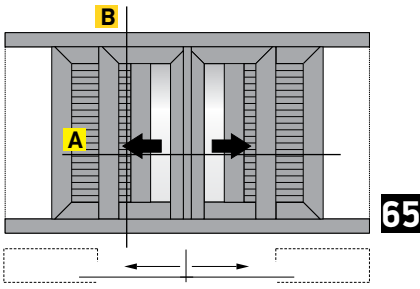

B

Double wall sash sliding in 90 assembly window in meeting stile with shutters
 Δίφυλλο χωνευτό με 90°/45° κοπή στο κάτω/πάνω μέρος του φύλλου, με παντζούρι

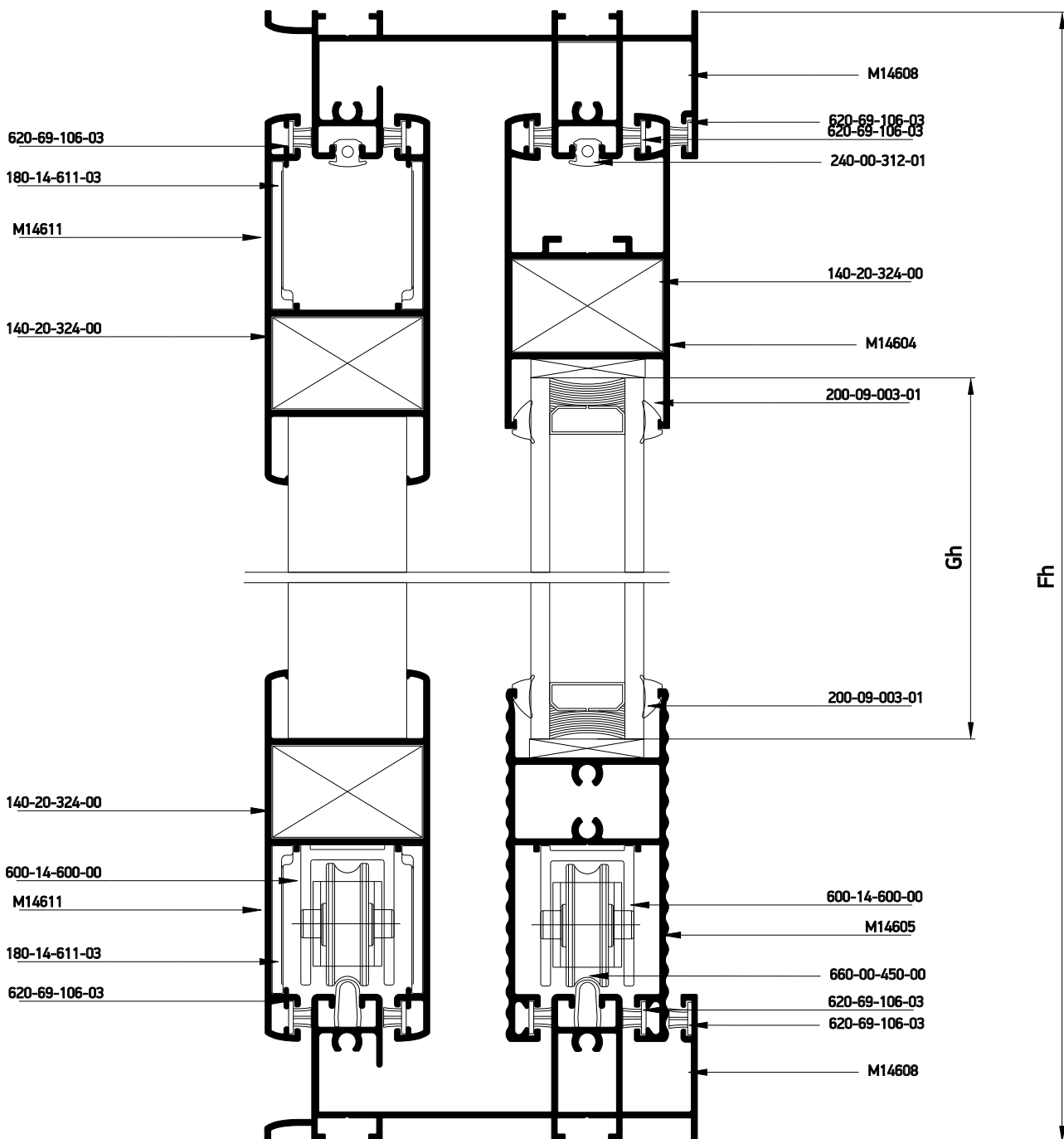

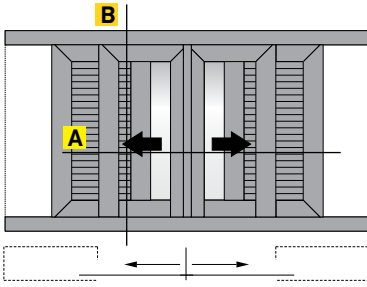

Double wall sash sliding in 90 assembly window in meeting stile with shutters
 Δίφυλλο χωνευτό με 90°/45° κοπή στο κάτω/πάνω μέρος του φύλλου, με παντζούρι

 Κάθετη απεικόνιση 90°
 Rotate view 90°

A

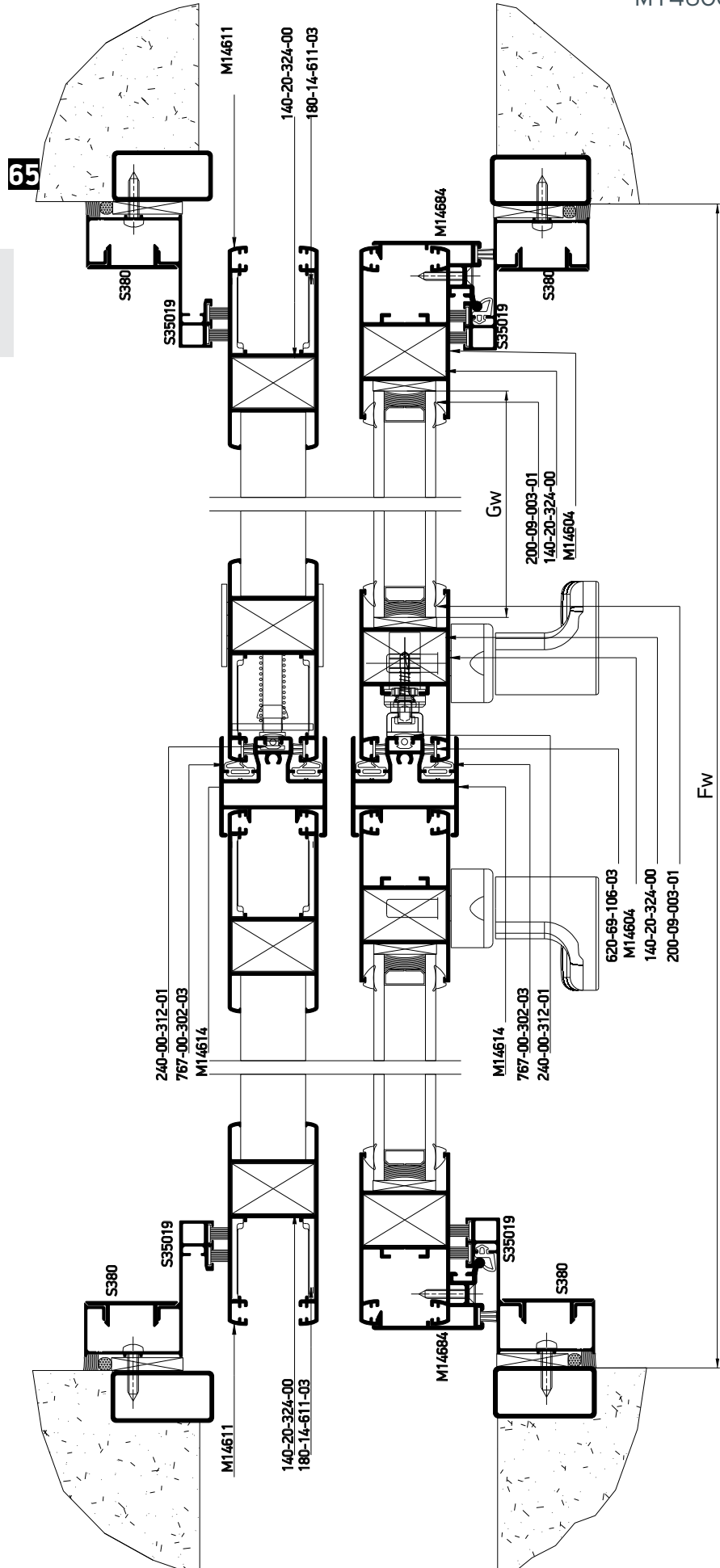

Profile cuttings-Κονές προφίλ			Accessory cuttings-Κονές εξαρτημάτων			
			Code-Κωδικός	Accessory Εξάρτημα	Description Περιγραφή	Quantity-Ποσότητα
Upper frame rail width (M14608) Πλάτος άνω οδηγού (M14608)	Fw+600	1 pc-τμχ	140-20-324-00		Monticelli corner for M14611 profile Σύνδεσμος Monticelli για M14611	12 pcs-τμχ
Bottom frame rail width (M14608) Πλάτος κάτω οδηγού (M14608)	2Fw	1 pc-τμχ	180-14-611-03		Alignment corner for M14611 sash profile Γωνία επιπεδότητας φύλλου M14611	8 pcs-τμχ
Sash profile height (M14604) Ύψος προφίλ φύλλου (M14604)	Fh-44.3 mm	4 pcs-τμχ	600-14-600-00		M14600 Roller Ράουλο M14600	8 pcs-τμχ
Sash profile width (M14604) Πλάτος προφίλ φύλλου (M14604)	Sw=Fw/2-25.3 mm	2 pcs-τμχ	311-14-604-03		Connector for M14600 transom to sash profile Σύνδεσμος ταμπλά-φύλλου M14600	2 pair-ζεύγος
Transom sash width (M14605) Πλάτος ταμπλά φύλλου (M14605)	Fw/2- 159.3 mm	2 pcs-τμχ	852-14-600-01		Κατεργαστικό φύλλου M14600 Miling tool for M14600 sash	1 pcs-τμχ
Glass unit height Ύψος υαλοπίνακα	Fh-163.5 mm	2 pcs-τμχ	620-69-100-03		Brush weatherstripping pile 6,9x10mm 4P Βουρτσάκι 6,9x10mm 4P	4 Fh
Glass unit width Πλάτος υαλοπίνακα	Gw=Fw/2-137.7 mm		620-69-107-03		Brush weatherstripping pile 6,9x7mm 4P Βουρτσάκι 6,9x7mm 4P	4 Fh
Adjoining profile height (M14614) Ύψος μπινιού (M14614)	Fh-90 mm	2 pcs-τμχ	620-69-106-03		Brush weatherstripping pile 6,9x6mm 4P Βουρτσάκι 6,9x6mm 4P	2Sh+16Sw 2Fw
Ύψος αρμοκάθικτρου (S35019) Trimming height (S35019)	Fh	4 pcs-τμχ	200-09-004-01		Glazing Wedge EPDM Gasket 3mm Black Σφήνα EPDM 3mm Μαύρη	8 (Sh+Sw)
Ύψος πρόσθετου (S380) Additional profile height (S380)	Fh	4 pcs-τμχ	660-00-450-00		Inox railing guide Ανοξείδωτος οδηγός	2Fw 2Fw
Sash shutter profile height (M14611) Ύψος προφίλ φύλλου παντζουριού (M14611)	Fh-43 mm	4 pcs-τμχ	240-00-312-01		Frame guide M312 gasket Ελαστικό οδηγού M312	4Fw 2Sh
Sash shutter profile width (M14611) Πλάτος προφίλ φύλλου παντζουριού (M14611)	Fw/2-25.4 mm	4 pcs-τμχ	767-00-302-03		Meeting stiling gasket S350 EPDM black Ελαστικό φιλητού S350 EPDM μαύρο	4 Sh
			660-00-300-00		Stopper for sliding sash 30mm Stopper συρομενου 30mm	6 pcs-τμχ
			311-14-614-03		Adjoining profile M14614 end cap Τάπα μπινί M14614	2 pair-ζεύγος
			650-14-604-00		Shock absorber for M14604 sash Αμορτισέρ φύλλου M14604	6 pcs- τμχ
			650-14-611-00		Shock absorber for M14611 sash Αμορτισέρ φύλλου M14611	6 pcs- τμχ
			240-00-462-01		Ελαστικό γάντζου Gasket for hook	2 Fh
			290-00-005-00		Τακάκι τζαμιού 5mm Setting Block 5mm	4 Fh/400mm

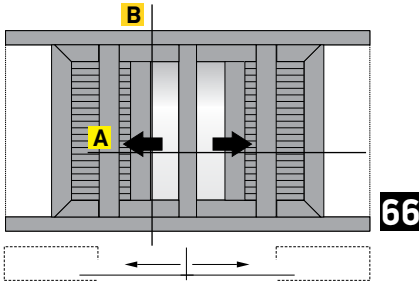

B

Double wall narrow sash sliding in 90 assembly window in meeting stile with shutters
Δίφυλλο χωνευτό με 90° κοπή

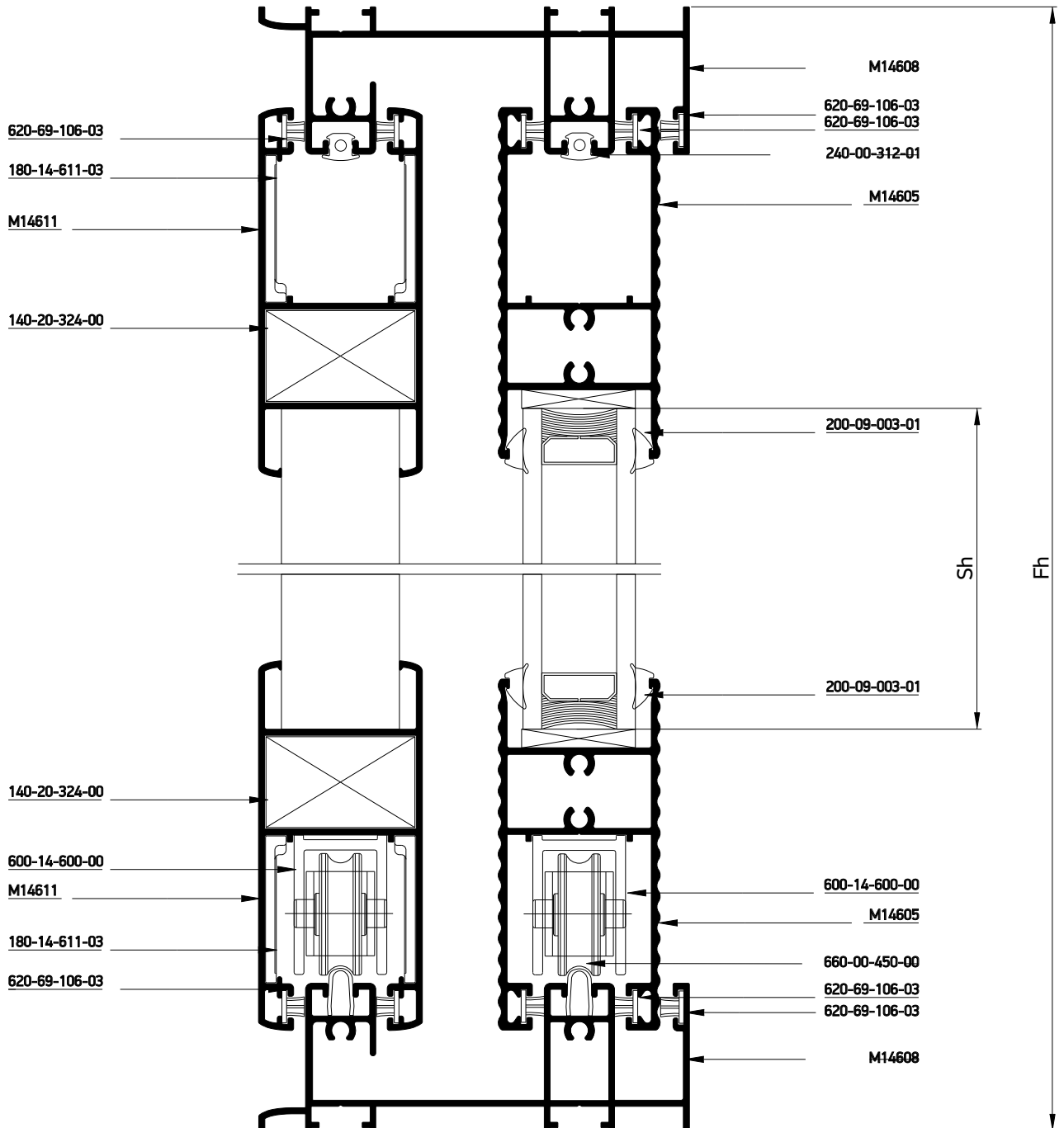

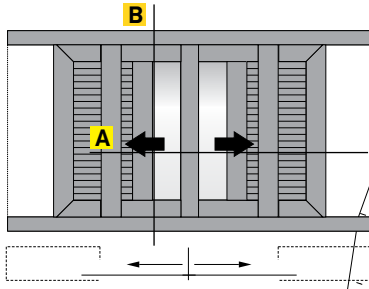

Double wall narrow sash sliding in 90 assembly window in meeting stile with shutters
Δίφυλλο χωνευτό με 90° κοπή

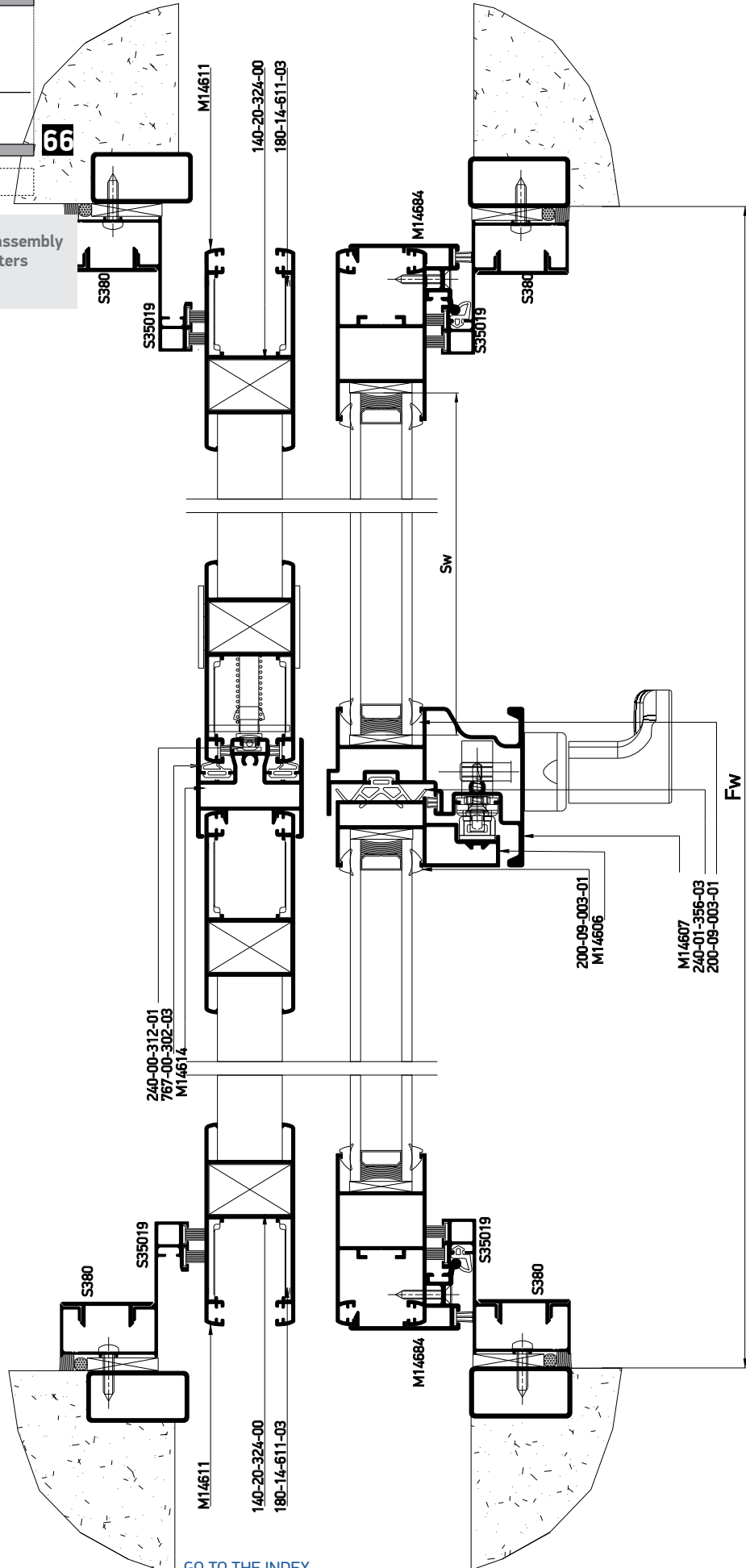

Κάθετη απεικόνιση 90°
Rotate view 90°

A

Profile cuttings-Κονές προφίλ			Accessory cuttings-Κονές εξαρτημάτων			
			Code-Κωδικός	Accessory Εξάρτημα	Description Περιγραφή	Quantity-Ποσότητα
Upper frame rail width (M14608) Πλάτος άνω οδηγού (M14608)	Fw+600	1 pc-τμχ	140-20-324-00		Monticelli corner for M14611 profile Σύνδεσμος Monticelli για M14611	8 pcs-τμχ
			180-14-611-03		Alignment corner for M14611 sash profile Γωνία επιπεδότητας φύλλου M14611	16 pcs-τμχ
Bottom frame rail width (M14608) Πλάτος κάτω οδηγού (M14608)	2Fw	1 pc-τμχ	600-14-600-00		M14600 Roller Ράουλο M14600	8 pcs-τμχ
			311-14-604-03		Connector for M14600 transom to sash profile Σύνδεσμος τριμηλά-φύλλου M14600	4 pair-ζεύγος
Sash profile width (M14604) Πλάτος προφίλ φύλλου (M14604)	Sh=Fh-45.6 mm	2 pcs-τμχ	311-14-602-03		Connector pair for adjoining profile M14607 Ζεύγος συνδέσμου βασικού μπινιού M14607	1 pair-ζεύγος
Transom sash width (M14605) Πλάτος τριμηλά φύλλου (M14605)	Sw=Fw/2-114.3mm	4 pcs-τμχ	311-14-603-03		Connector pair for adjoining profile M14606 Ζεύγος συνδέσμου βασικού μπινιού M14606	1 pair-ζεύγος
			852-14-600-01		Κατεργαστικό φύλλου M14600 Miling tool for M14600 sash	1 pcs-τμχ
Glass unit height Ύψος υαλοπίνακα	Fh-171.6 mm	2 pcs-τμχ	620-69-100-03		Brush weatherstripping pile 6,9x10mm 4P Βουρτσάκι 6,9x10mm 4P	4 Fh
			620-69-107-03		Brush weatherstripping pile 6,9x7mm 4P Βουρτσάκι 6,9x7mm 4P	4 Fh
Glass unit width Πλάτος υαλοπίνακα	Gw=Fw/2-92.6 mm	2 pcs-τμχ	620-69-106-03		Brush weatherstripping pile 6,9x6mm 4P Βουρτσάκι 6,9x6mm 4P	3Sh+16Sw 4Fw
			200-09-004-01		Glazing Wedge EPDM Gasket 3mm Black Σφήνα EPDM 3mm Μαύρη	8 (Sh+Sw)
Sash shutter profile height (M14611) Ύψος προφίλ φύλλου παντζουριού (M14611)	Fh-43 mm	4 pcs-τμχ	660-00-450-00		Inox railing guide Ανοξείδωτος οδηγός	2Fw 2Fw
			240-00-312-01		Frame guide M312 gasket Ελαστικό οδηγού M312	4Fw 1Sh
Sash shutter profile width (M14611) Πλάτος προφίλ φύλλου παντζουριού (M14611)	Fw/2-25,3 mm	4 pcs-τμχ	767-00-302-03		Meeting stiling gasket S350 EPDM black Ελαστικό φιλητού S350 EPDM μαύρο	2 Sh
			660-00-200-00		Stopper for sliding sash 20mm for sash 17,5mm gap Stopper αερομενου 20mm για διακενο φυλλων 17,5mm	6 pcs-τμχ
Ύψος πρόσθετου (S380) Additional profile height (S380)	Fh	4 pcs-τμχ	240-01-356-03		Gasket for narrow meeting stile S356 black Ελαστικό στενού φύλλου S356 για φιλητά μαύρο	1 Sh
			311-14-614-03		Adjoining profile M14614 end cap Τάπα μπινι M14614	1 pair-ζεύγος
Ύψος προφίλ μπινιού (M14606) Adjoining profile height (M14606)	Fh-45.6 mm	1 pcs-τμχ	650-14-604-00		Shock absorber for M14604 sash Αμορτισέρ φύλλου M14604	6 pcs- τμχ
			650-14-611-00		Shock absorber for M14611 sash Αμορτισέρ φύλλου M14611	6 pcs- τμχ
Ύψος προφίλ μπινιού (M14607) Adjoining profile height (M14607)	Fh-45.6 mm	1 pcs-τμχ	240-00-462-01		Ελαστικό γάντζου Gasket for hook	2 Fh
			290-00-005-00		Τακάκι τζαμιού 5mm Setting Block 5mm	4 Fh/400mm

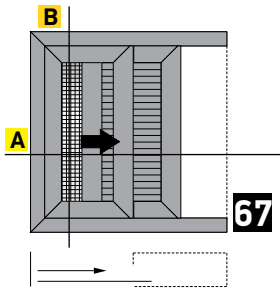

Alternatively for 24mm Glazing
Εναλλακτική χρήση για υάλωση 24mm

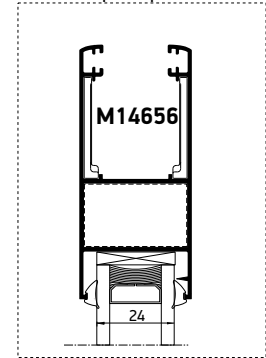

Single wall sash sliding window
with glass - fly screen & shutter
Μονόφυλλο χωνευτό συρόμενο 45°κοπή,
με σήτα και παντζούρι

B

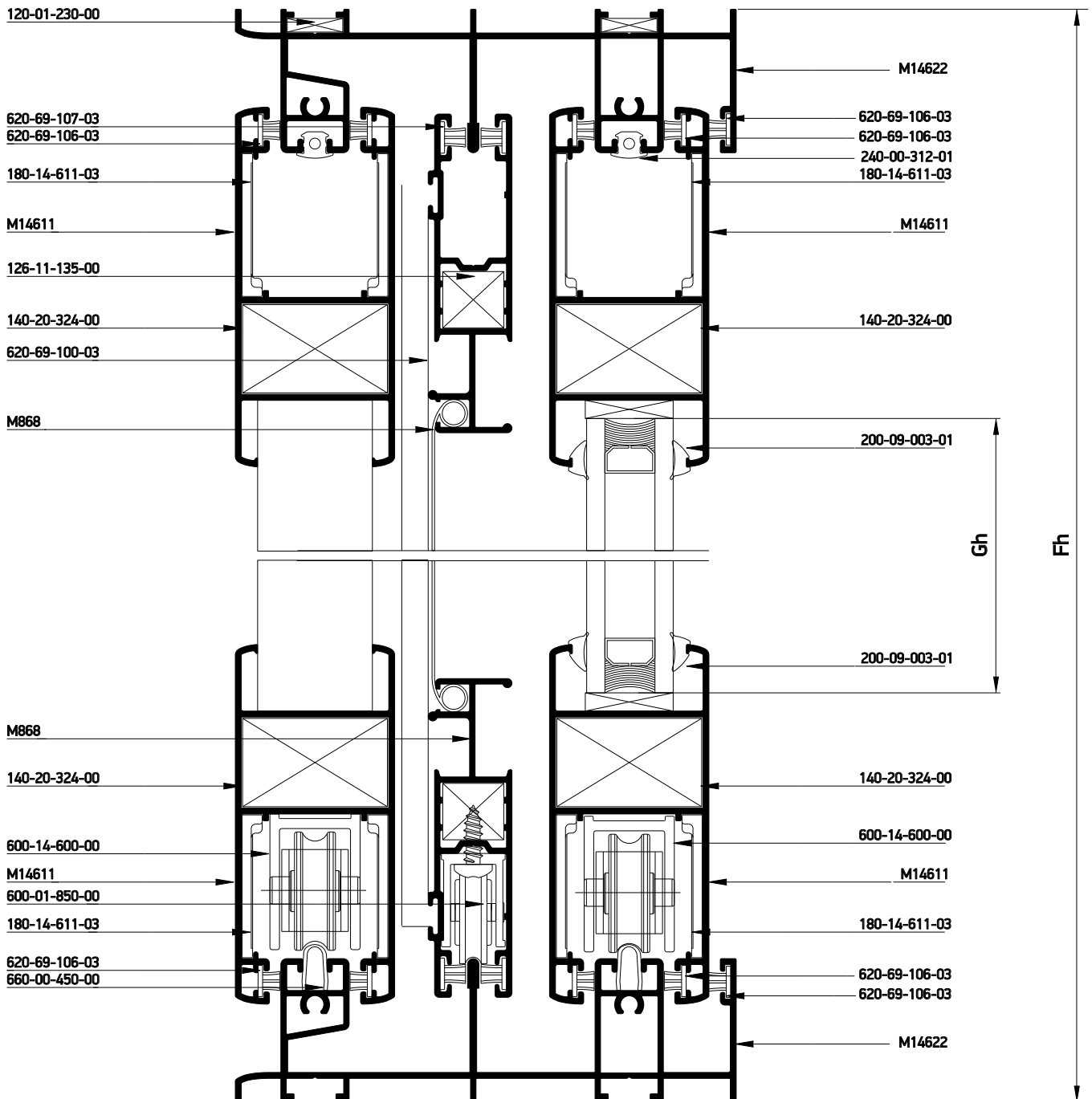

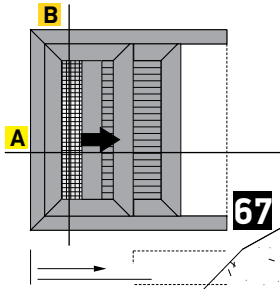

67

Single wall sash sliding window
with glass - fly screen & shutter
Μονόφυλλο χωνευτό συρόμενο 45°κοπή,
με σήτα και παντζούρι

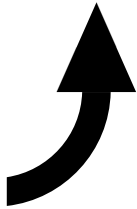

Κάθετη
απεικόνιση 90°
Rotate view 90°

A

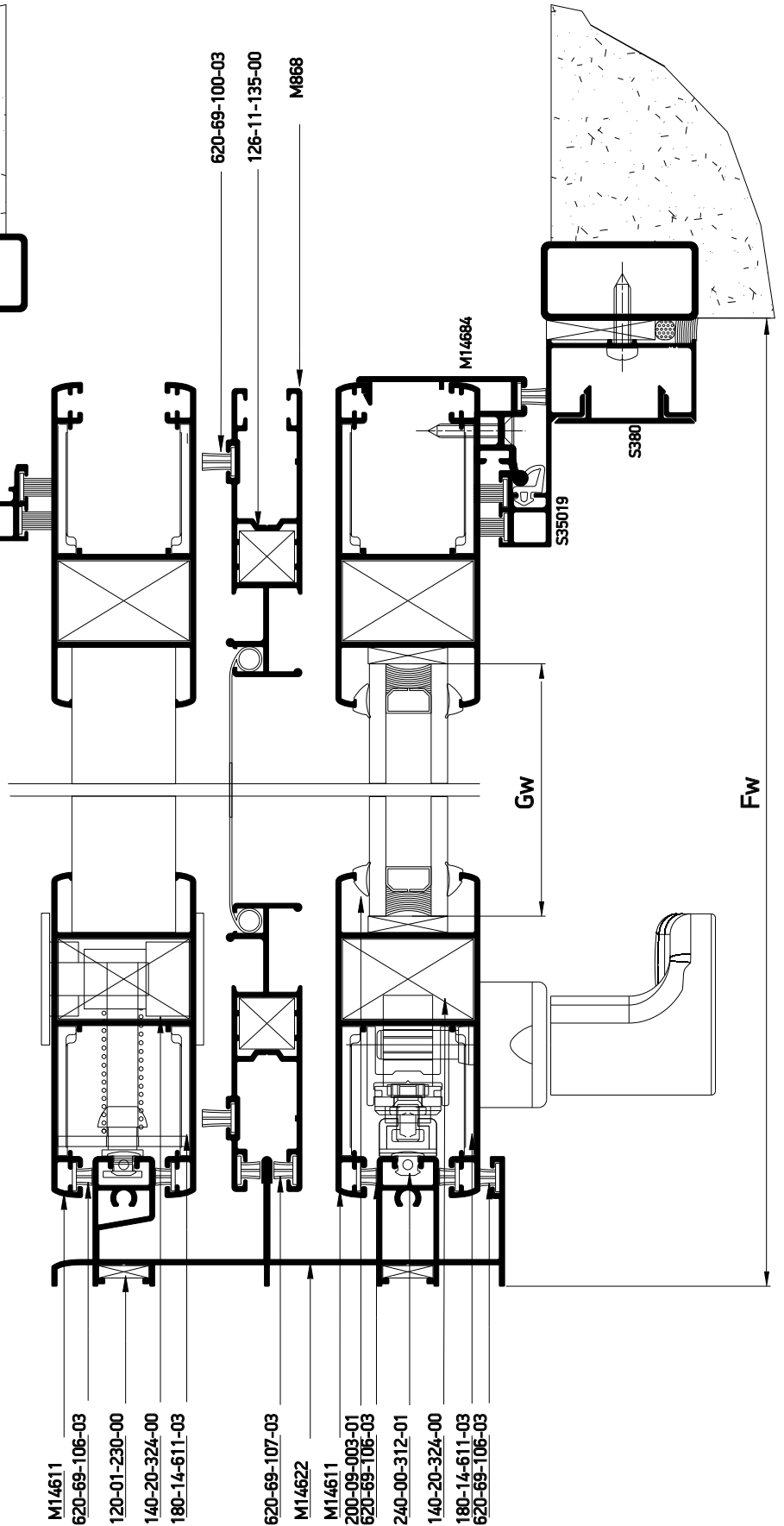

Profile cuttings-Κονές προφίλ			Accessory cuttings-Κονές εξαρτημάτων			
			Code-Κωδικός	Accessory Εξάρτημα	Description Περιγραφή	Quantity-Ποσότητα
Upper frame rail width (M14622) Πλάτος άνω οδηγού (M14622)	Fw+300	1 pc-τμχ	140-20-324-00		Monticelli corner for M14611 profile Σύνδεσμος Monticelli για M14611	8 pcs-τμχ
Bottom frame rail width (M14622) Πλάτος κάτω οδηγού (M14622)	2Fw	1 pc-τμχ	180-14-611-03		Alignment corner for M14611 sash profile Γωνία επιπεδότητας φύλλου M14611	16 pcs-τμχ
Frame rail height (M14622) Υψος οδηγού (M14622)	Fh	1 pcs-τμχ	120-01-230-00		Die casted corner cleat 10,6x26,2mm Γωνία σύνδεσης χυτή 10,6x26,2mm	4 pcs-τμχ
Υψος αρμοκάθικτου (S35019) Trimming height (S35019)	Fh	2 pcs-τμχ	600-14-600-00		M14600 Roller Ράουλο M14600	4 pcs-τμχ
			200-09-004-01		Glazing Wedge EPDM Gasket 3mm Black Σφήνα EPDM 3mm Μαύρη	4 (Sh+Sw)
Υψος πρόσθετου (S380) Additional profile height (S380)	Fh	2 pcs-τμχ	620-69-100-03		Brush weatherstripping pile 6,9x10mm 4P Βουρτσάκι 6,9x10mm 4P	6 Fh
Sash profile height (M14611) Υψος προφίλ φύλλου (M14611)	Fh-43 mm	4 pcs-τμχ	620-69-107-03		Brush weatherstripping pile 6,9x7mm 4P Βουρτσάκι 6,9x7mm 4P	4Sw+2Sh
Sash profile width (M14611) Πλάτος προφίλ φύλλου (M14611)	Fw-37.7 mm	4 pcs-τμχ	620-69-106-03		Brush weatherstripping pile 6,9x6mm 4P Βουρτσάκι 6,9x6mm 4P	4Sh+8Sw 4Fw+1Fh
Glass unit height Υψος υαλοπίνακα	Fh-180 mm	1 pcs-τμχ	660-00-450-00		Inox railing guide Ανοξείδωτος οδηγός	2Fw-34mm 2Fw-34mm
			240-00-312-01		Frame guide M312 gasket Ελαστικό οδηγού M312	4Fw+2Fh
Glass unit width Πλάτος υαλοπίνακα	Fw-174,4 mm		660-00-200-00		Stopper for sliding sash 20mm for sash 17,5mm gap Stopper σφυρομένου 20mm για διακενο φύλλων 17,5mm	4pcs-τμχ
Flyscreen profile cuttings-Κονές προφίλ σίτας			650-14-611-00		Shock absorber for M14611 sash Αμορτισέρ φύλλου M14611	4 pcs- τμχ
Flyscreen sash width M868 Πλάτος φύλλου σίτας M868	Fw-40.7 mm	2 pcs-τμχ	240-00-462-01		Ελαστικό γάντζου Gasket for hook	1 Fh
			290-00-005-00		Τακάκι τζαμιού 5mm Setting Block 5mm	2 Fh/400mm
Flyscreen sash height M868 Υψος φύλλου σίτας M868	Fh-46mm	2 pcs-τμχ	Accessory cuttings for flyscreen-Κονές εξαρτημάτων σίτας			
			Code-Κωδικός	Accessory Εξάρτημα	Description Περιγραφή	Quantity-Ποσότητα
			126-11-135-00		Mechanical corner cleat inox 11x13,5mm Ανοξείδωτη μηχανική γωνία σύνδεσης cal 11x13,5mm	4pcs-τμχ
			600-01-200-00		Single Roller Φ22 Μονό ράουλο Φ22	2pcs-τμχ
			600-01-450-00		External shock absorber-stopper Εξωτερικό αμορτισέρ-stopper	2pcs-τμχ
			240-14-649-XX		Pvc συγκράτησης σίτας Pvc for Fly Screen Sash	2 Sh 2 Sw

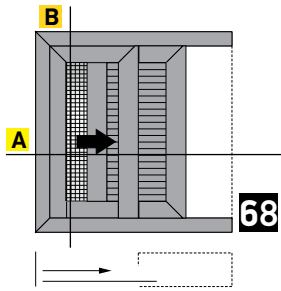

B

Single wall sash sliding window in 90 assembly
with glass, fly screen & shutter
Μονόφυλλο χωνευτό με 90°/45° κοπή
στο κάτω/πάνω μέρος του φύλλου,
με σήτα και παντζούρι

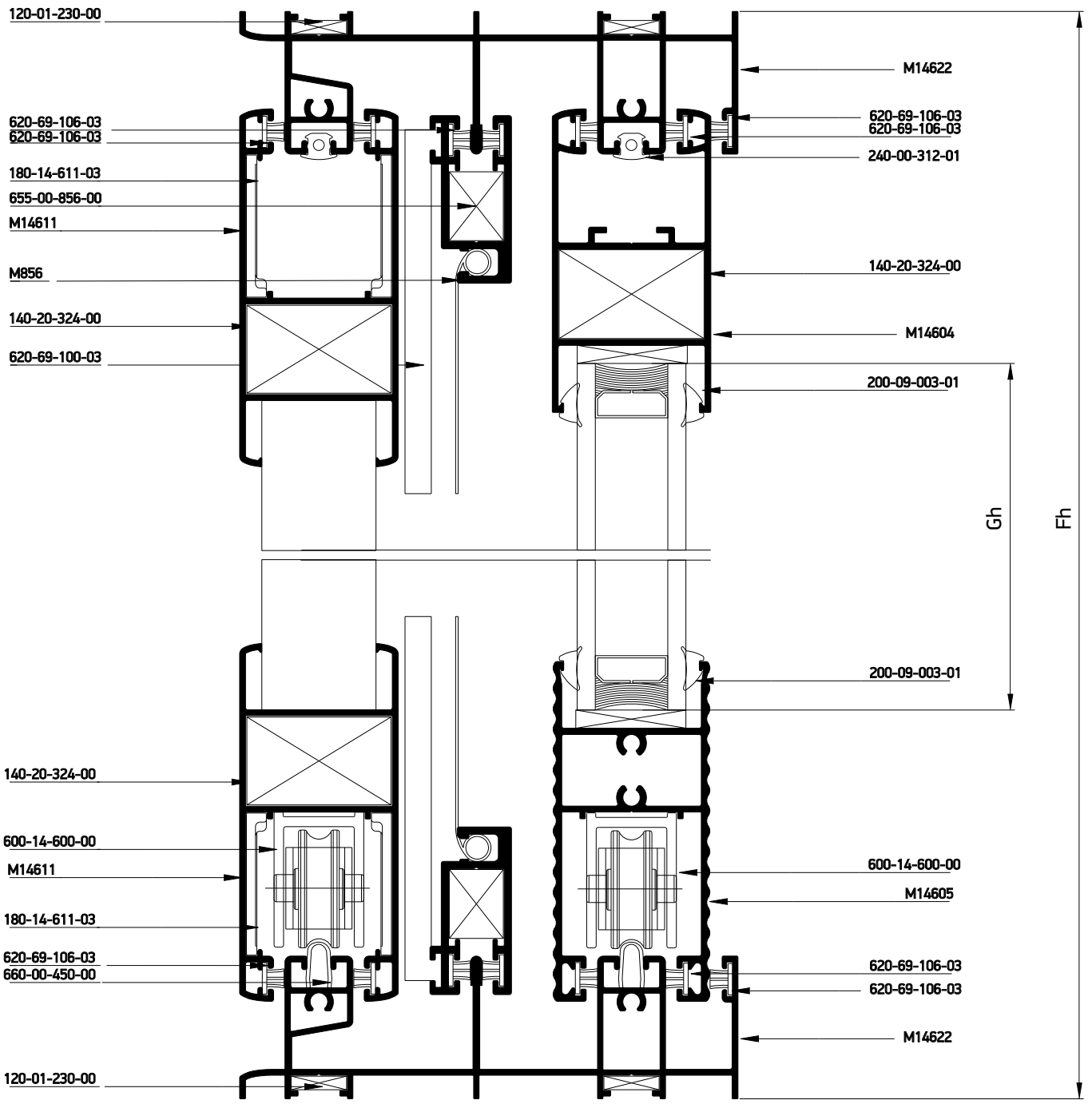

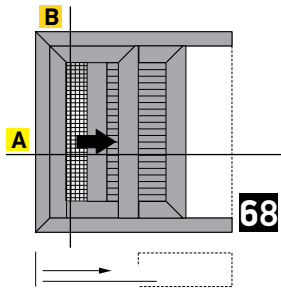

Single wall sash sliding window in 90 assembly
with glass, fly screen & shutter
Μονόφυλλο χωνευτό με 90°/45° κοπή
στο κάτω/πάνω μέρος του φύλλου,
με σήτα και παντζούρι

A

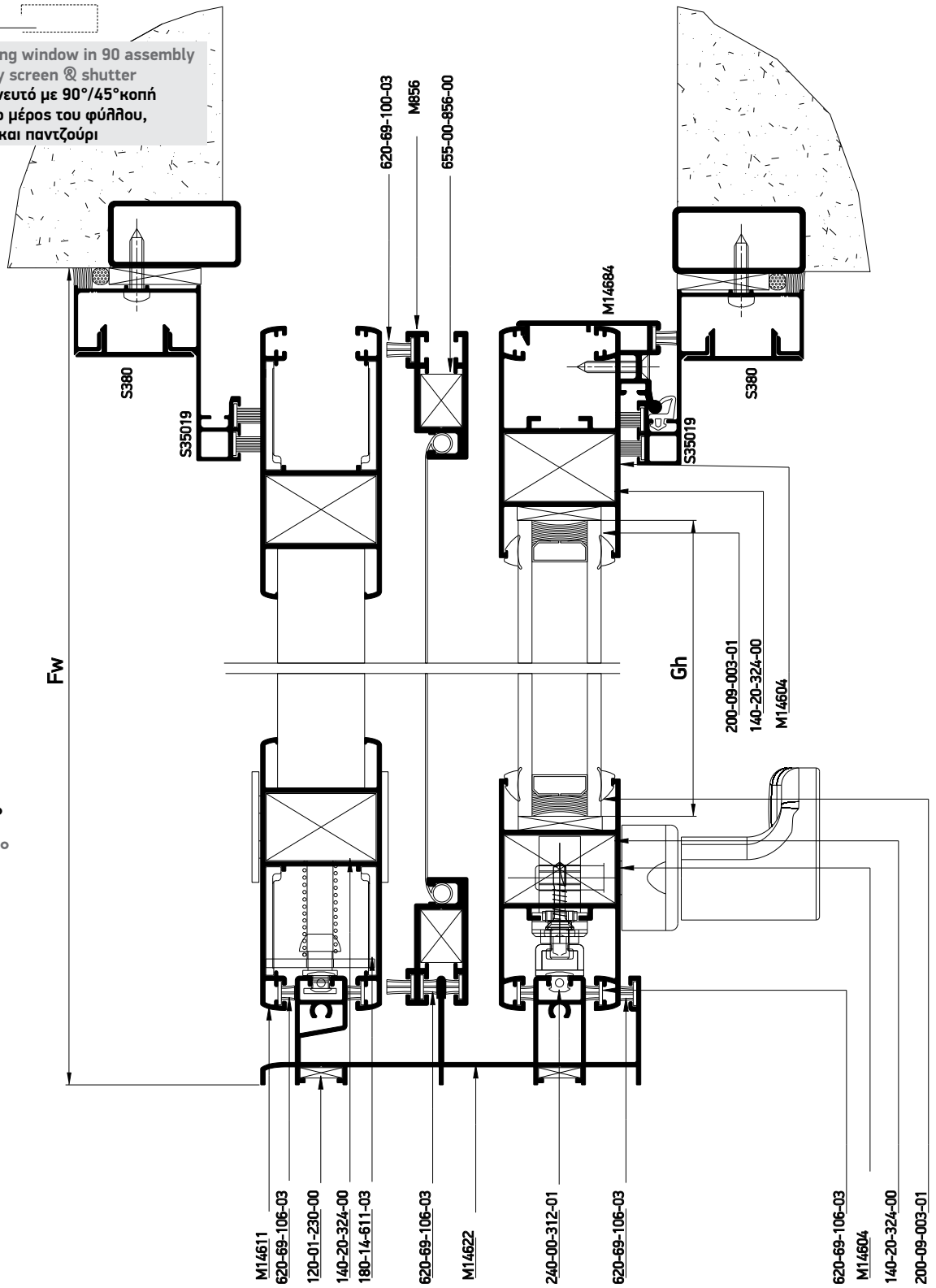

Κάθετη απεικόνιση 90°
Rotate view 90°

Profile cuttings-Κονές προφίλ			Accessory cuttings-Κονές εξαρτημάτων			
			Code-Κωδικός	Accessory Εξάρτημα	Description Περιγραφή	Quantity-Ποσότητα
Upper frame rail width (M14622) Πλάτος άνω οδηγού (M14622)	Fw+300	1 pc-τμχ	120-01-230-00		Die casted corner cleat 10,6x26,2mm Γωνία σύνδεσης κυτή 10,6x26,2mm	4 pcs-τμχ
Bottom frame rail width (M14622) Πλάτος κάτω οδηγού (M14622)	2Fw	1 pc-τμχ	140-20-324-00		Monticelli corner for M14611 profile Σύνδεσμος Monticelli για M14611	6 pcs-τμχ
Frame rail height (M14622) Υψος οδηγού (M14622)	Fh	1 pcs-τμχ	180-14-611-03		Alignment corner for M14611 sash profile Γωνία επιπέδωσης φύλλου M14611	8 pcs-τμχ
Υψος αρμοκάλυπτρου (S35019) Trimming height (S35019)	Fh	2 pcs-τμχ	600-14-600-00		M14600 Roller Ράουλο M14600	4 pcs-τμχ
Υψος πρόσθετου (S380) Additional profile height (S380)	Fh	2 pcs-τμχ	311-14-604-03		Connector for M14600 transom to sash profile Σύνδεσμος ταμηλιά-φύλλου M14600	1 pair-ζεύγος
Sash profile height (M14611) Υψος προφίλ φύλλου (M14611)	Fh-43 mm	2 pcs-τμχ	852-14-600-01		Κατεργαστικό φύλλου M14600 Miling tool for M14600 sash	1 pcs-τμχ
Sash profile width (M14611) Πλάτος προφίλ φύλλου (M14611)	Fw-37.7 mm	2 pcs-τμχ	620-69-100-03		Brush weatherstripping pile 6,9x10mm 4P Βουρτσάκι 6,9x10mm 4P	4 Fh 2 Sh
Sash profile height (M14604) Υψος προφίλ φύλλου (M14604)	Fh-44.3 mm	2 pcs-τμχ	620-69-106-03		Brush weatherstripping pile 6,9x6mm 4P Βουρτσάκι 6,9x6mm 4P	6Sh+12Sw 4Fw+1Fh
Sash profile width (M14604) Πλάτος προφίλ φύλλου (M14604)	Fw-37.7 mm	1 pcs-τμχ	200-09-004-01		Glazing Wedge EPDM Gasket 3mm Black Σφήνα EPDM 3mm Μαύρη	4 (Sh+Sw)
Transom sash width (M14605) Πλάτος ταμηλιά φύλλου (M14605)	Fw-171.7 mm	1 pcs-τμχ	240-00-312-01		Frame guide M312 gasket Ελαστικό οδηγού M312	6Fw+3Fh
Glass unit height Υψος υαλοπίνακα	Fh-163.5 mm	1 pcs-τμχ	660-00-200-00		Stopper for sliding sash 20mm for sash 17,5mm gap Stopper συρομένου 20mm για διακενο φυλλων 17,5mm	2 pcs-τμχ
Glass unit width Πλάτος υαλοπίνακα	Fw-150.1 mm		660-00-450-00		Inox railing guide Ανοξείδωτος οδηγός	2Fw-24.5 mm 2Fw-24.5 mm 2Fw-24.5 mm
Flyscreen sash width M856 Πλάτος φύλλου σίτας M856	Fw-40.7 mm	2 pcs-τμχ	650-14-604-00		Shock absorber for M14604 sash Αμορτισέρ φύλλου M14604	2 pcs- τμχ
Flyscreen sash height M856 Υψος φύλλου σίτας M856	Fh-46 mm	2 pcs-τμχ	650-14-611-00		Shock absorber for M14611 sash Αμορτισέρ φύλλου M14611	2 pcs- τμχ
Flyscreen T-profile width M858 Πλάτος Ταρ σίτας M858	Fw-114,7 mm	1 pcs-τμχ	240-00-462-01		Ελαστικό γάντζου Gasket for hook	1 Fh
			290-00-005-00		Τακάκι τζαμιού 5mm Setting Block 5mm	2 Fh/400mm
Flyscreen profile cuttings-Κονές προφίλ σίτας			Accessory cuttings for flyscreen-Κονές εξαρτημάτων σίτας			
			Code-Κωδικός	Accessory Εξάρτημα	Description Περιγραφή	Quantity-Ποσότητα
			655-00-856-00		Corner with roller for sliding M850 Γωνία-ράουλο για συρόμενη σίτα M850	1 set
			240-14-649-XX		Pvc συγκράτησης σίτας Pvc for Fly Screen Sash	2 Sh 2 Sw

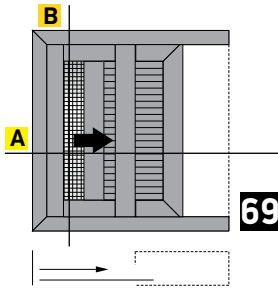

One-sash wall sliding window 90° cut
with glass, fly screen & shutter
Μονόφυλλο χωνευτό με 90° κοπή,
με σήτα και παντζούρι

B

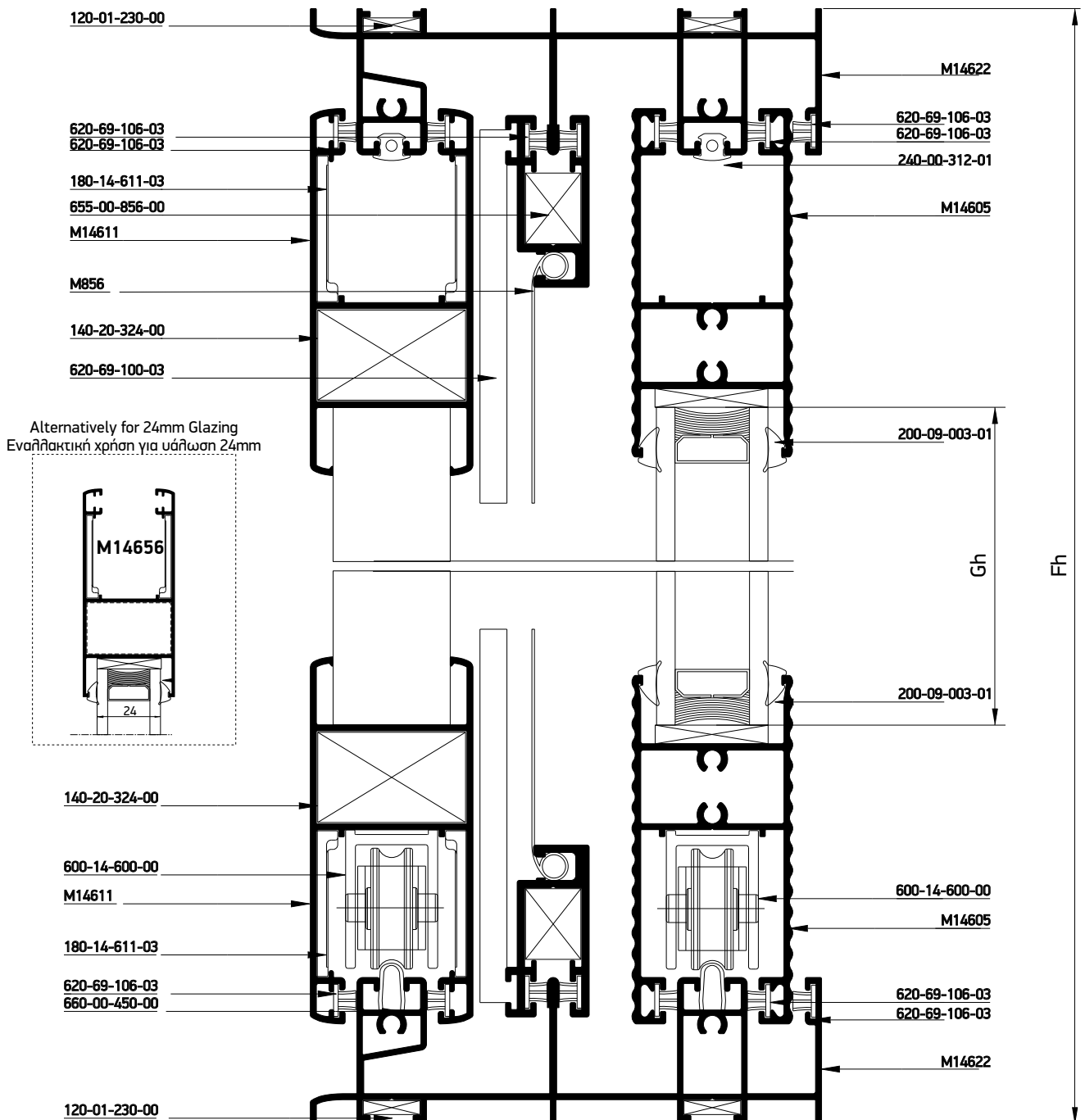

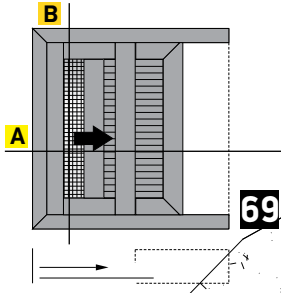

69

One-sash wall sliding window 90° cut
with glass, fly screen & shutter
Μονόφυλλο χωνευτό με 90° κοπή,
με σήτα και παντζούρι

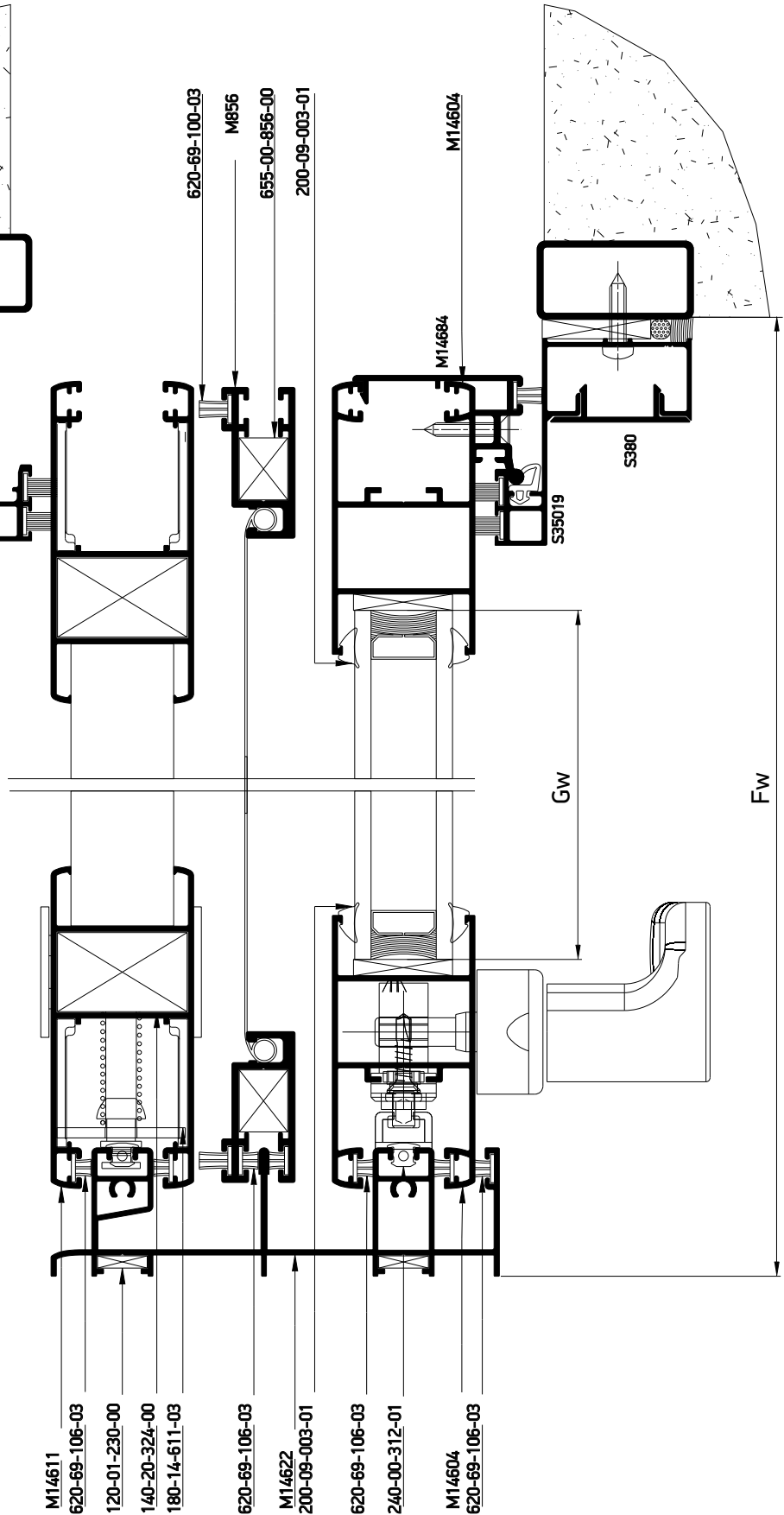
**Κάθετη
απεικόνιση 90°
Rotate view 90°**

A

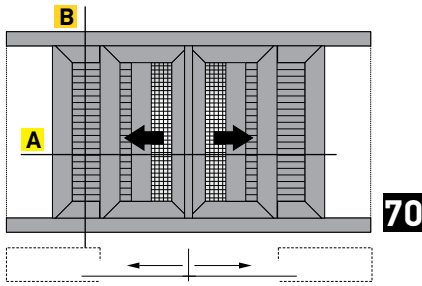
Profile cuttings-Κονές προφίλ			Accessory cuttings-Κονές εξαρτημάτων			
			Code-Κωδικός	Accessory Εξάρτημα	Description Περιγραφή	Quantity-Ποσότητα
Upper frame rail width (M14622) Πλάτος άνω οδηγού (M14622)	Fw+300	1 pc-τμχ	120-01-230-00		Die casted corner cleat 10,6x26,2mm Γωνία σύνδεσης κυτή 10,6x26,2mm	4 pcs-τμχ
Bottom frame rail width (M14622) Πλάτος κάτω οδηγού (M14622)	2Fw	1 pc-τμχ	140-20-324-00		Monticelli corner for M14611 profile Σύνδεσμος Monticelli για M14611	4 pcs-τμχ
Frame rail height (M14622) Υψος οδηγού (M14622)	Fh	1 pcs-τμχ	180-14-611-03		Alignment corner for M14611 sash profile Γωνία επιπεδότητας φύλλου M14611	8 pcs-τμχ
Sash profile height (M14611) Υψος προφίλ φύλλου (M14611)	Fh-43 mm	2 pcs-τμχ	600-14-600-00		M14600 Roller Ράουλο M14600	4 pcs-τμχ
Sash profile width (M14611) Πλάτος προφίλ φύλλου (M14611)	Fw-37.7 mm	2 pcs-τμχ	311-14-604-03		Connector for M14600 transom to sash profile Σύνδεσμος ταμπλιά-φύλλου M14600	2 pair-ζεύγος
Sash profile height (M14604) Υψος προφίλ φύλλου (M14604)	Fh-45.6 mm	2 pcs-τμχ	852-14-600-01		Κατεργαστικό φύλλου M14600 Miling tool for M14600 sash	1 pcs-τμχ
Transom sash width (M14605) Πλάτος ταμπλιά φύλλου (M14605)	Fw-171.7 mm	2 pcs-τμχ	660-00-450-00		Inox railing guide Ανοξείδωτος οδηγός	2Fw-24.5mm 2Fw-24.5mm
Glass unit height Υψος υαλοπίνακα	Fh-171.6 mm	1 pcs-τμχ	200-09-004-01		Glazing Wedge EPDM Gasket 3mm Black Σφήνα EPDM 3mm Μαύρη	4 (Sh+Sw)
Glass unit width Πλάτος υαλοπίνακα	Fw-150.1 mm	1 pcs-τμχ	620-69-106-03		Brush weatherstripping pile 6,9x6mm 4P Βουρτσάκι 6,9x6mm 4P	6Sh+12Sw 4Fw+1Fh
Υψος αρμοκάλιπτρου (S35019) Trimming height (S35019)	Fh	2 pcs-τμχ	620-69-100-03		Brush weatherstripping pile 6,9x10mm 4P Βουρτσάκι 6,9x10mm 4P	4 Fh 2 Sh
Υψος πρόσθετου (S380) Additional profile height (S380)	Fh	2 pcs-τμχ	240-00-312-01		Frame guide M312 gasket Ελαστικό οδηγού M312	2Fw+2Fh
			660-00-200-00		Stopper for sliding sash 20mm for sash 17,5mm gap Stopper στρομενου 20mm για διακενο φυλλων 17,5mm	4 pcs-τμχ
			650-14-604-00		Shock absorber for M14604 sash Αμορτισέρ φύλλου M14604	2 pcs- τμχ
			650-14-611-00		Shock absorber for M14611 sash Αμορτισέρ φύλλου M14611	2 pcs- τμχ
Flyscreen profile cuttings-Κονές προφίλ σίτας						
Flyscreen sash width M856 Πλάτος φύλλου σίτας M856	Fw-40.7 mm	2 pcs-τμχ	240-00-462-01		Ελαστικό γάντζου Gasket for hook	1 Fh
Flyscreen sash height M856 Υψος φύλλου σίτας M856	Fh-46 mm	2 pcs-τμχ	290-00-005-00		Τακάκι τζαμιού 5mm Setting Block 5mm	2 Fh/400mm
			Accessory cuttings for flyscreen-Κονές εξαρτημάτων σίτας			
			Code-Κωδικός	Accessory Εξάρτημα	Description Περιγραφή	Quantity-Ποσότητα
Πλάτος ταρ σίτας M858 Flyscreen T profile width M858	Fw-114.7 mm	1 pcs-τμχ	655-00-856-00		Corner with roller for sliding M850 Γωνία-ράουλο για συρόμενη σίτα M850	1 set
			240-14-649-XX		Pvc συγκράτησης σίτας Pvc for Fly Screen Sash	2 Sh 2 Sw



Double wall sash sliding window in meeting stile, with glass - fly screens & shutters
Δίφυλλο χωνευτό συρόμενο 45° κοπή, με σήτα και παντζούρι

Alternatively for 24mm Glazing
Εναλλακτική χρήση για υάλωση 24mm

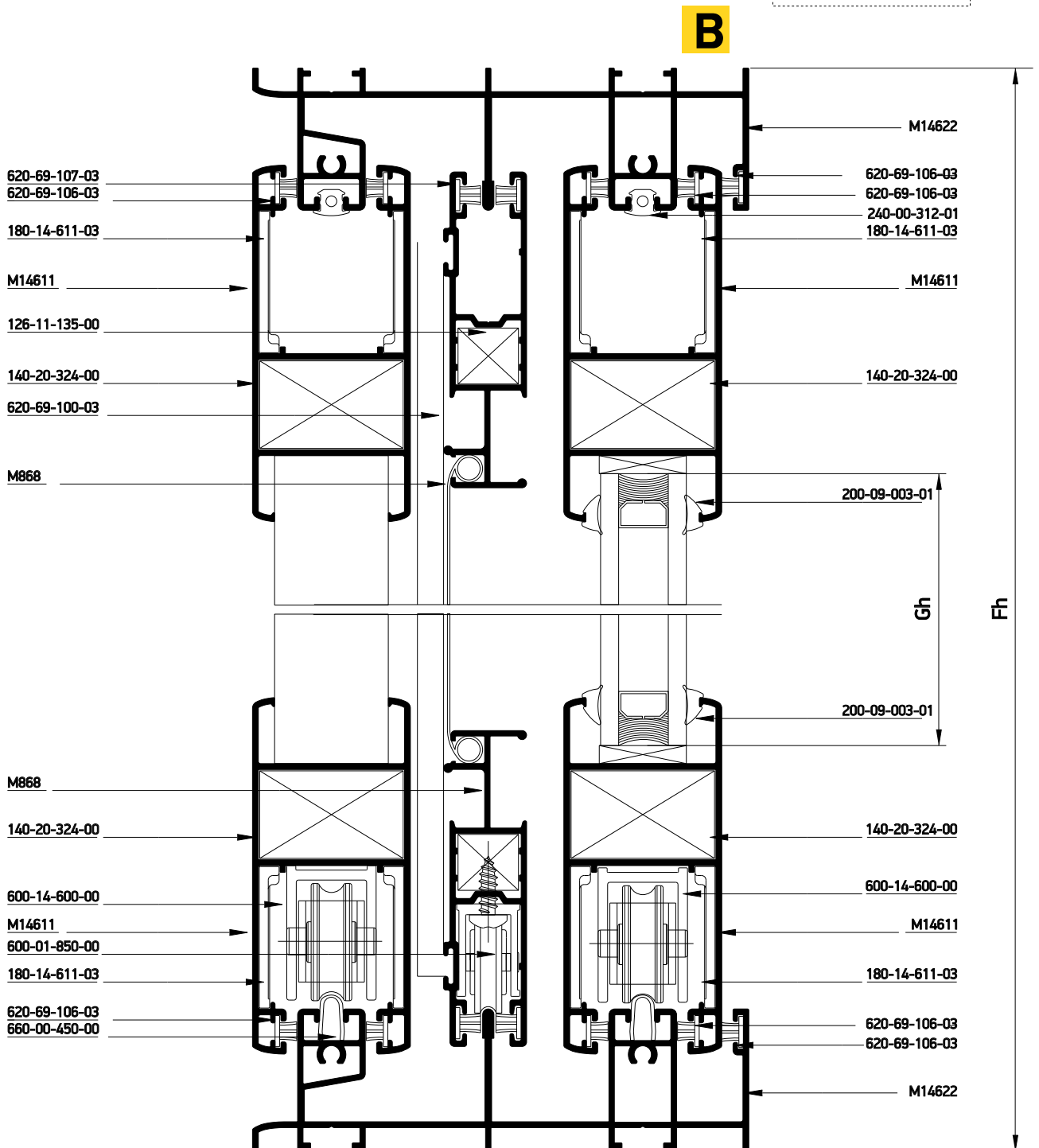
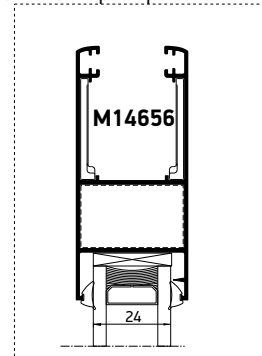

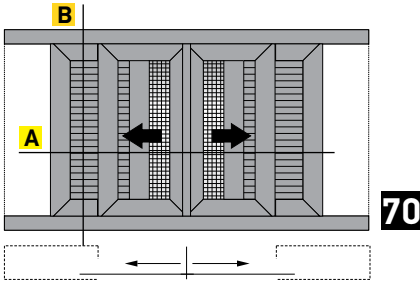

Double wall sash sliding window in meeting stile, with glass - fly screens & shutters
 Δίφυλλο χωνευτό συρόμενο 45° κοπή, με σίτα και παντζούρι

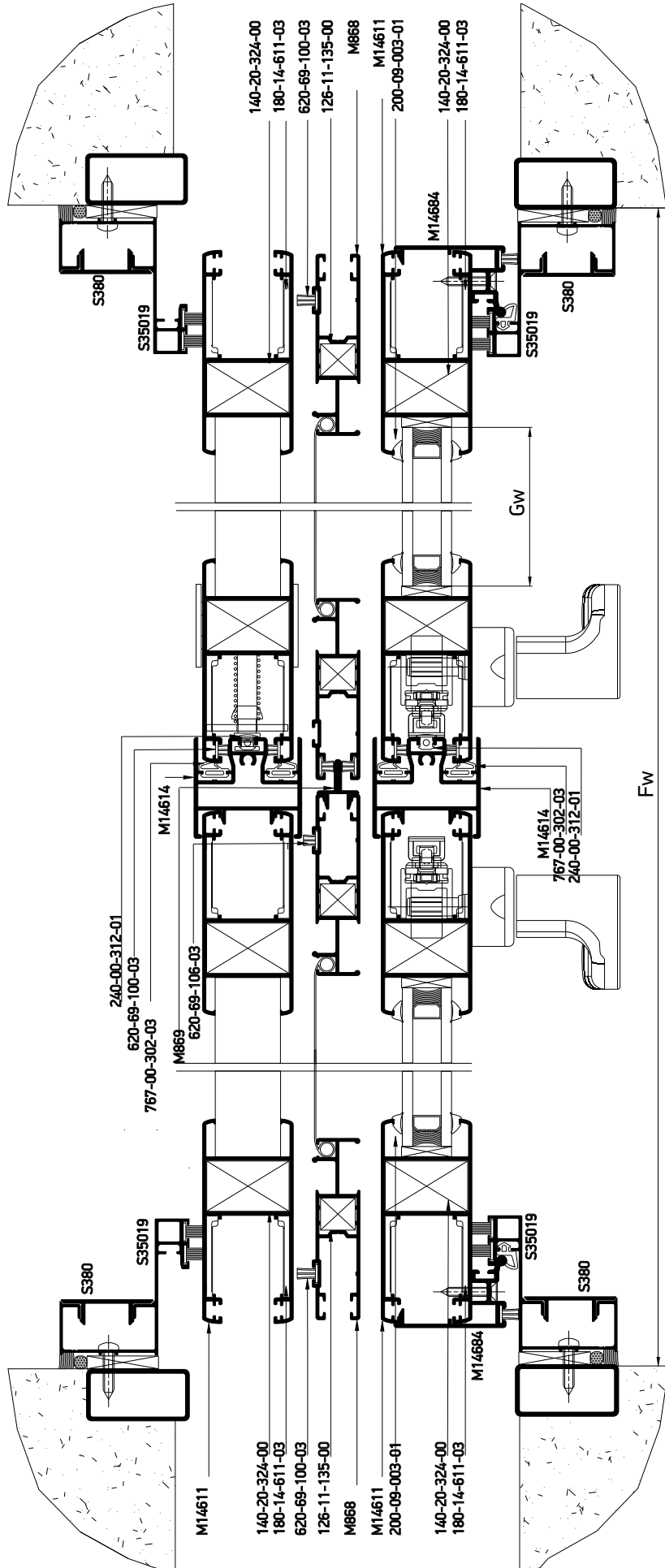

Κάθετη απεικόνιση 90°
 Rotate view 90°

A

Profile cuttings-Κονές προφίλ			Accessory cuttings-Κονές εξαρτημάτων			
			Code-Κωδικός	Accessory Εξάρτημα	Description Περιγραφή	Quantity-Ποσότητα
Upper frame rail width (M14622) Πλάτος άνω οδηγού (M14622)	Fw+600	1 pc-τμχ	140-20-324-00		Monticelli corner for M14611 profile Σύνδεσμος Monticelli για M14611	16 pcs-τμχ
Bottom frame rail width (M14622) Πλάτος κάτω οδηγού (M14622)	2Fw	1 pc-τμχ	180-14-611-03		Alignment corner for M14611 sash profile Γωνία επιπεδότητας φύλλου M14611	32 pcs-τμχ
Sash profile height (M14611) Ύψος προφίλ φύλλου (M14611)	Fh-43 mm	8 pcs-τμχ	600-14-600-00		M14600 Roller Ράουλο M14600	8 pcs-τμχ
Sash profile width (M14611) Πλάτος προφίλ φύλλου (M14611)	Fw/2-25.3 mm	8 pcs-τμχ	200-09-004-01		Glazing Wedge EPDM Gasket 3mm Black Σφήνα EPDM 3mm Μαύρη	8 (Sh+Sw)
			240-00-312-01		Frame guide M312 gasket Ελαστικό οδηγού M312	4Fw 2Sh
Glass unit height Ύψος υαλοπίνακα	Fh-180 mm	2 pcs-τμχ	767-00-302-03		Meeting stiling gasket S350 EPDM black Ελαστικό φιλητού S350 EPDM μαύρο	4Sh
			620-69-100-03		Brush weatherstripping pile 6,9x10mm 4P Βουρτσάκι 6,9x10mm 4P	4 Fh 4Sh+16Sw
Glass unit width Πλάτος υαλοπίνακα	Fw/2-162.1 mm		620-69-107-03		Brush weatherstripping pile 6,9x7mm 4P Βουρτσάκι 6,9x7mm 4P	2Sh+8Sw
			620-69-106-03		Brush weatherstripping pile 6,9x6mm 4P Βουρτσάκι 6,9x6mm 4P	6Sh 24Sw 4Fw
Adjoining profile height M14614 Ύψος μπινιού M14614	Fh-90 mm	2 pcs-τμχ	660-00-450-00		Inox railling guide Ανοξείδωτος οδηγός	2Fw 2Fw
			660-00-100-00		Stopper for sliding sash 10mm for sash 7,5mm gap Stopper συρομενου 10mm για διακενο φυλλων 7,5mm	12 pcs-τμχ
Ύψος αρμοκάμπιου (S35019) Trimming height (S35019)	Fh	4 pcs-τμχ	311-14-614-03		Adjoining profile M14614 end cap Τάπα μπινι M14614	2 pair-ζεύγος
			650-14-611-00		Shock absorber for M14611 sash Αμορτισέρ φύλλου M14611	12 pcs- τμχ
Ύψος πρόσθετου (S380) Additional profile height (S380)	Fh	4 pcs-τμχ	240-00-462-01		Ελαστικό γάντζου Gasket for hook	2 Fh
			290-00-005-00		Τακάκι τζαμιού 5mm Setting Block 5mm	4 Fh/400mm
Flyscreen profile cuttings-Κονές προφίλ σίτας			Accessory cuttings for flyscreen-Κονές εξαρτημάτων σίτας			
Flyscreen sash width M868 Πλάτος φύλλου σίτας M868	Fw/2-26.1 mm	2 pcs-τμχ				
Flyscreen sash height M868 Ύψος φύλλου σίτας M868	Fh-46 mm	2 pcs-τμχ				
Adjoining profile height M14637 Ύψος μπινιού M14637	Fh-46 mm	1 pcs-τμχ				
			660-44-011-00		Meeting stile sash stopper S440 Stopper φιλητών S440	6 pcs-τμχ
			126-11-135-00		Mechanical corner cleat inox 11x13,5mm Ανοξείδωτη μηχανική γωνία σύνδεσης cal 11x13,5mm	8pcs-τμχ
			600-01-200-00		Single Roller Φ22 Μονό ράουλο Φ22	4pcs-τμχ
			240-14-649-XX		Pvc συγκράτησης σίτας Pvc for Fly Screen Sash	4 Sh 4 Sw

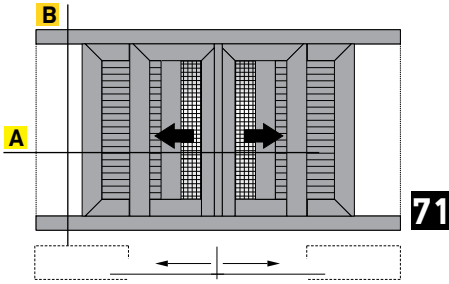

B

Double wall sash sliding window in meeting stile, in 90 assembly with glass - fly screens & shutters
 Δίφυλλο χωνευτό με 90°/45° κοπή στο κάτω/πάνω μέρος του φύλλου, με σήτα και παντζούρι

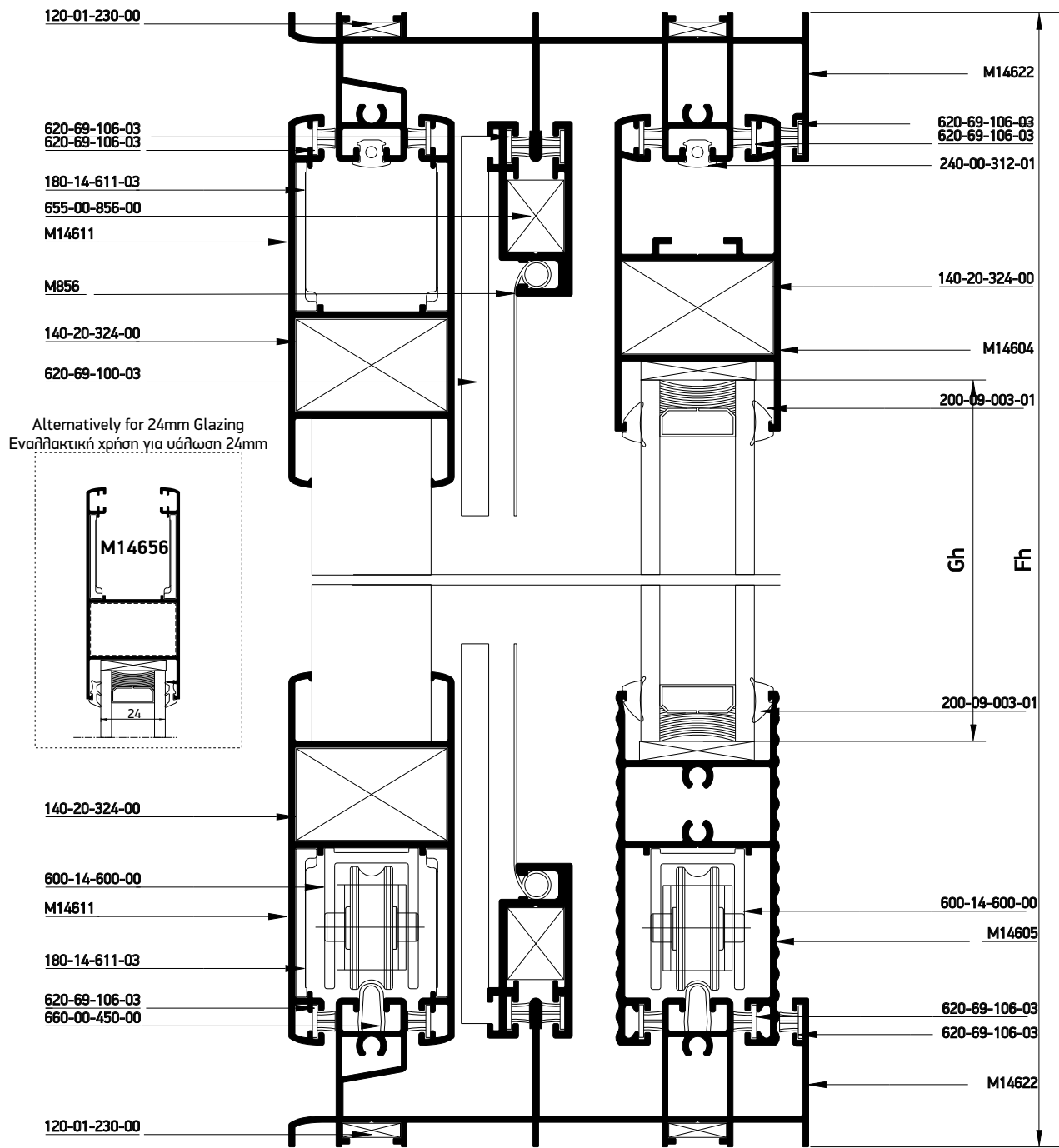

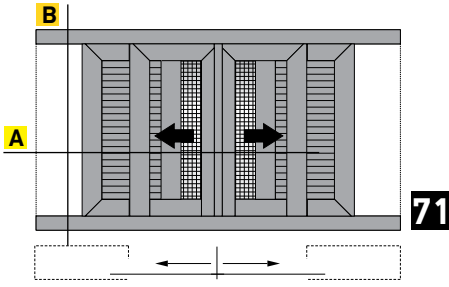

Double wall sash sliding window in meeting stile, in 90 assembly with glass - fly screens & shutters
 Δίφυλλο χωνευτό με 90°/45° κοπή στο κάτω/πάνω μέρος του φύλλου, με σήτα και παντζούρι

Κάθετη απεικόνιση 90°
 Rotate view 90°

A

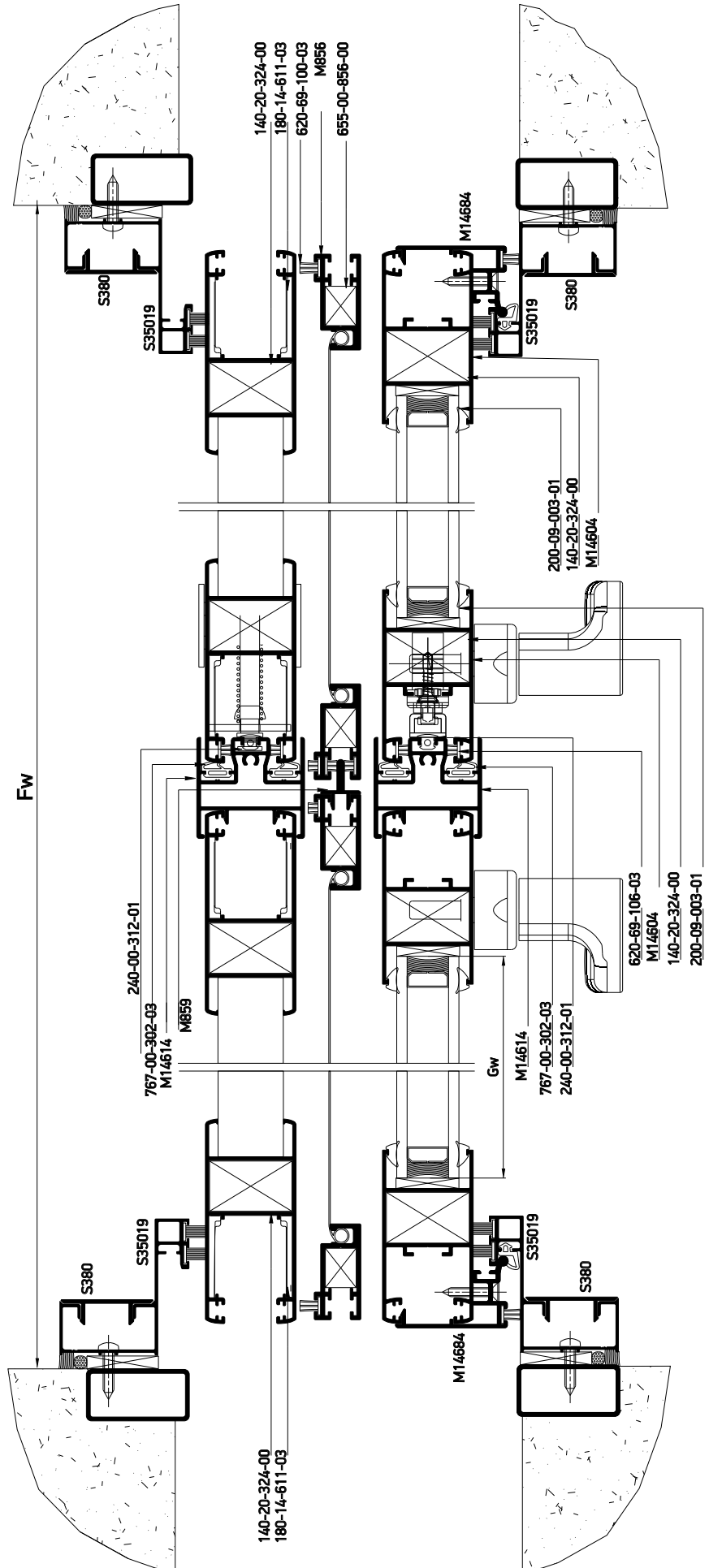

Profile cuttings-Κονές προφίλ			Accessory cuttings-Κονές εξαρτημάτων			
			Code-Κωδικός	Accessory Εξάρτημα	Description Περιγραφή	Quantity-Ποσότητα
Upper frame rail width (M14622) Πλάτος άνω οδηγού (M14622)	Fw+600	1 pc-τμχ	140-20-324-00		Monticelli corner for M14611 profile Σύνδεσμος Monticelli για M14611	10 pcs-τμχ
Bottom frame rail width (M14622) Πλάτος κάτω οδηγού (M14622)	2Fw	1 pc-τμχ	180-14-611-03		Alignment corner for M14611 sash profile Γωνία επιπεδότητας φύλλου M14611	16 pcs-τμχ
Sash profile height (M14604) Ύψος προφίλ φύλλου (M14604)	Fh-44.3 mm	4 pcs-τμχ	600-14-600-00		M14600 Roller Ράουλο M14600	8 pcs-τμχ
Sash profile width (M14604) Πλάτος προφίλ φύλλου (M14604)	Sw=Fw/2-25.3 mm	2 pcs-τμχ	311-14-604-03		Connector for M14600 transom to sash profile Σύνδεσμος ταμπλά-φύλλου M14600	2 pair-ζεύγος
Transom sash width (M14605) Πλάτος ταμπλά φύλλου (M14605)	Fw/2- 159.3 mm	2 pcs-τμχ	852-14-600-01		Κατεργαστικό φύλλου M14600 Miling tool for M14600 sash	1 pcs-τμχ
Glass unit height Ύψος υαλοπίνακα	Fh-163.5 mm	2 pcs-τμχ	620-69-100-03		Brush weatherstripping pile 6,9x10mm 4P Βουρτσάκι 6,9x10mm 4P	4 Fh 2 Sh
Glass unit width Πλάτος υαλοπίνακα	Gw=Fw/2-137.7 mm		620-69-106-03		Brush weatherstripping pile 6,9x6mm 4P Βουρτσάκι 6,9x6mm 4P	8Sh+24Sw 4Fw
Adjoining profile height M14614 Ύψος μυνιού M14614	Fh-90 mm	2 pcs-τμχ	200-09-004-01		Glazing Wedge EPDM Gasket 3mm Black Σφήνα EPDM 3mm Μαύρη	8 (Sh+Sw)
Ύψος αρμοκάμπυτρου (S35019) Trimming height (S35019)	Fh	4 pcs-τμχ	660-00-450-00		Inox railing guide Ανοξείδωτος οδηγός	2Fw 2Fw
Ύψος πρόσθετου (S380) Additional profile height (S380)	Fh	4 pcs-τμχ	240-00-312-01		Frame guide M312 gasket Ελαστικό οδηγού M312	4 Fw 2 Sh
Sash shutter profile height (M14611) Ύψος προφίλ φύλλου παντζουριού (M14611)	Fh-43 mm	4 pcs-τμχ	767-00-302-03		Meeting stiling gasket S350 EPDM black Ελαστικό φιλητού S350 EPDM μαύρο	4 Sh
Sash shutter profile width (M14611) Πλάτος προφίλ φύλλου παντζουριού (M14611)	Fw/2-25.3 mm	4 pcs-τμχ	660-00-100-00		Stopper for sliding sash 10mm for sash 7,5mm gap Stopper συρομενου 10mm για διακενο φυλλων 7,5mm	12 pcs-τμχ
Flyscreen profile cuttings-Κονές προφίλ σίτας			311-14-614-03		Adjoining profile M14614 end cap Τάπα μυνί M14614	2 pair-ζεύγος
			650-14-604-00		Shock absorber for M14604 sash Αμορτισέρ φύλλου M14604	6 pcs- τμχ
Flyscreen sash width M856 Πλάτος φύλλου σίτας M856	Fw/2-20.4 mm	4 pcs-τμχ	650-14-611-00		Shock absorber for M14611 sash Αμορτισέρ φύλλου M14611	6 pcs- τμχ
Flyscreen sash height M856 Ύψος φύλλου σίτας M856	Fh-46 mm	4 pcs-τμχ	240-00-462-01		Ελαστικό γάντζου Gasket for hook	2 Fh
Adjoining profile height M859 Ύψος μυνιού M859	Fh-46 mm	1 pcs-τμχ	290-00-005-00		Τακάκι τζαμιού 5mm Setting Block 5mm	4 Fh/400mm
Πλάτος ταφ σίτας M858 Flyscreen T profile width M858	Fw/2-94.5 mm	2 pcs-τμχ	Accessory cuttings for flyscreen-Κονές εξαρτημάτων σίτας			
			Code-Κωδικός	Accessory Εξάρτημα	Description Περιγραφή	Quantity-Ποσότητα
			655-00-856-00		Corner with roller for sliding M850 Γωνία-ράουλο για συρόμενη σίτα M850	2 set
			660-44-011-00		Meeting stile sash stopper S440 Stopper φιλητών S440	6 pcs-τμχ
			240-14-649-XX		Pvc συγκράτησης σίτας Pvc for Fly Screen Sash	4 Sh 4 Sw

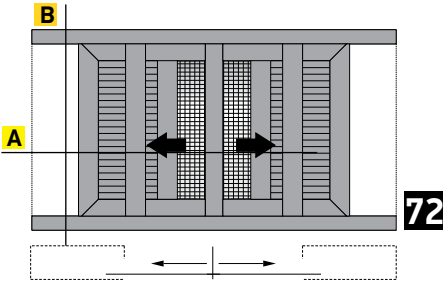

Alternatively for 24mm Glazing
Εναλλακτική χρήση για υάλωση 24mm

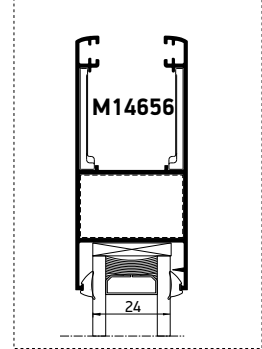

Double wall narrow sash sliding window in meeting stile, in 90 assembly with glass - fly screens & shutters
Δίφυλλο χωνευτό με 90° κοπή, με σίτα και παντζούρι

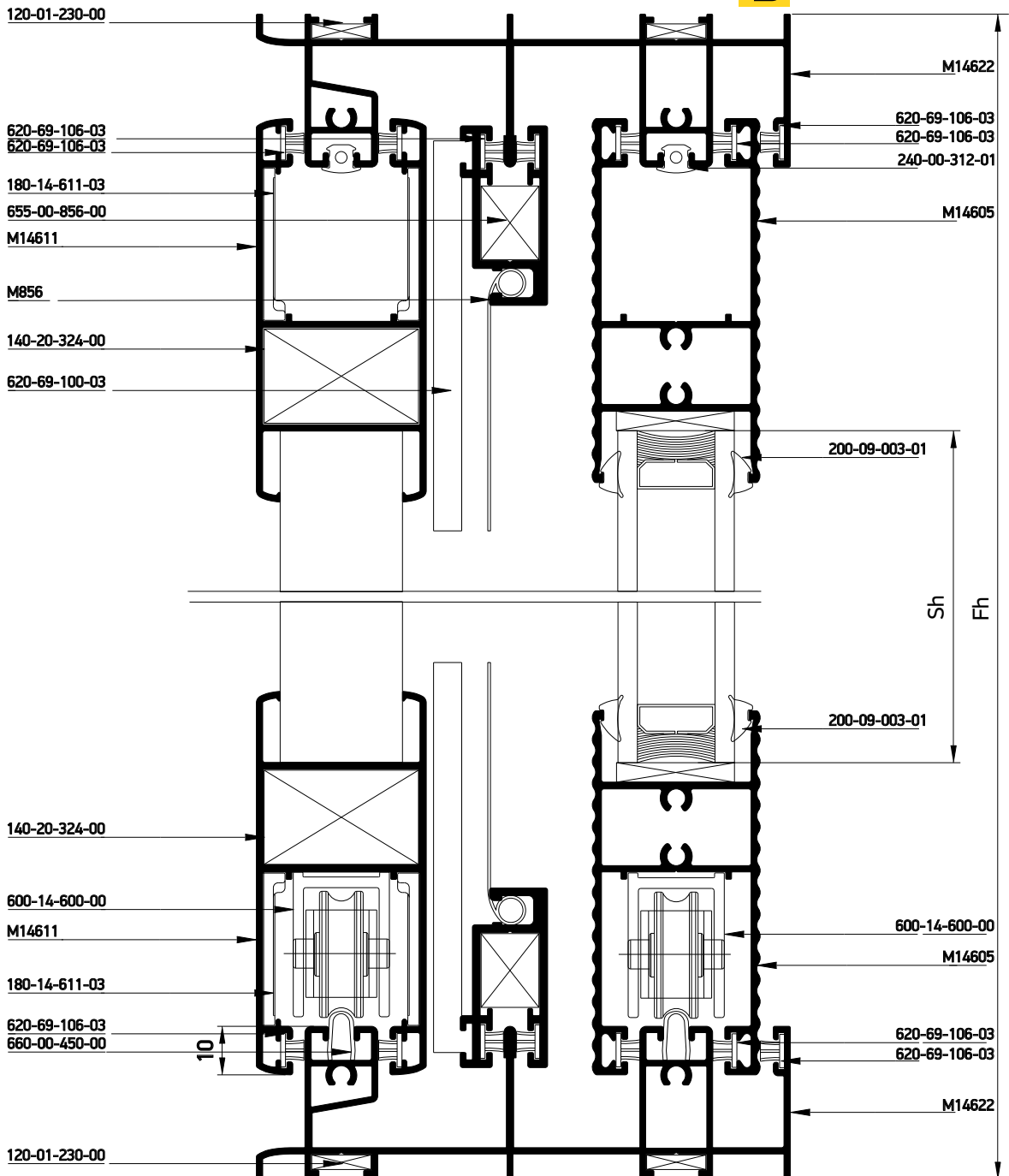

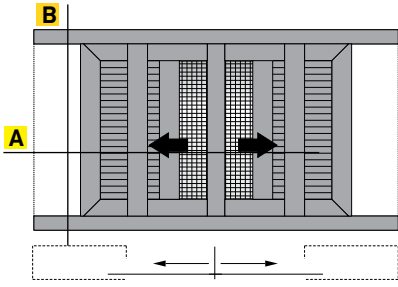

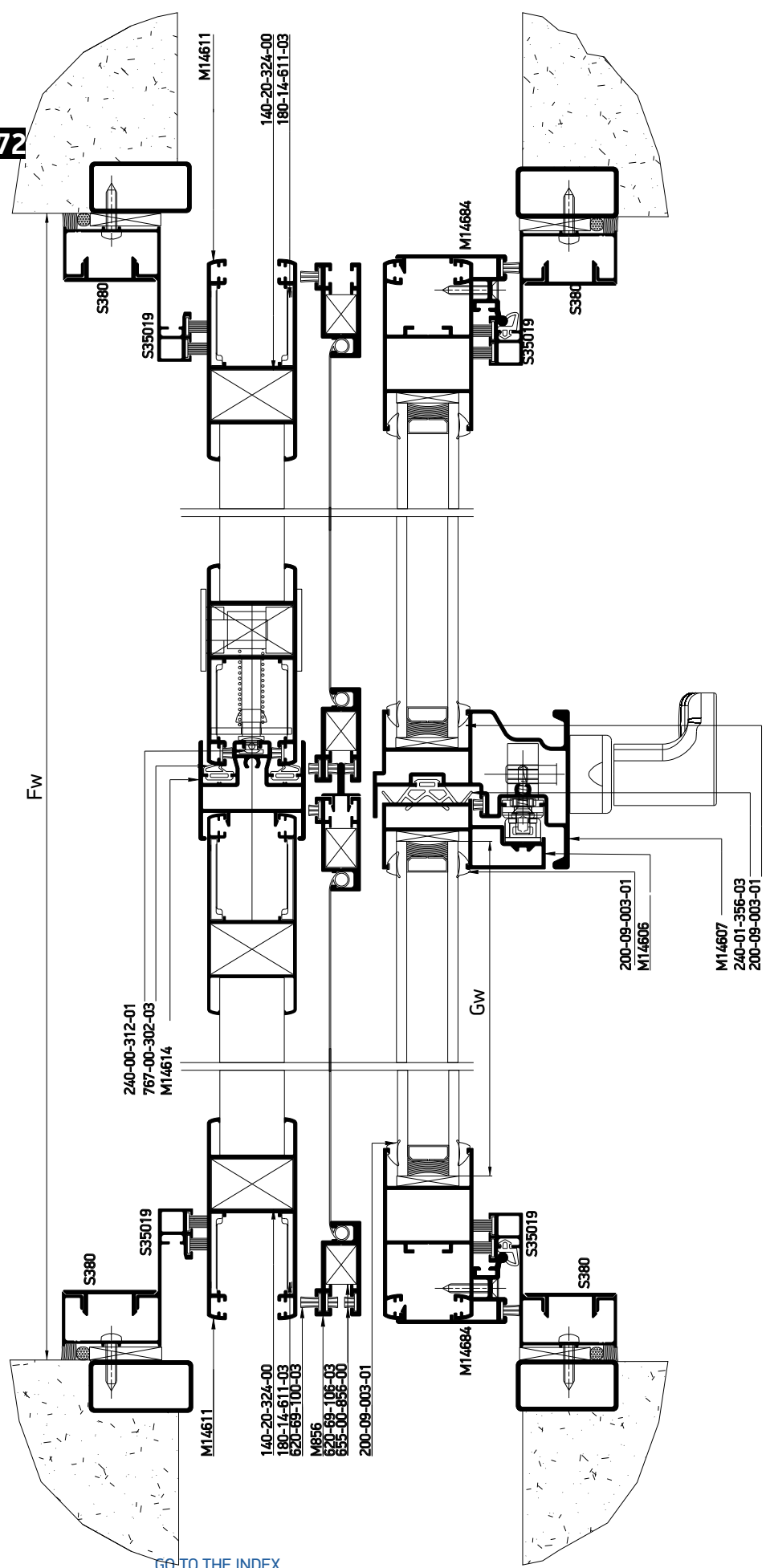

Double wall narrow sash sliding window in meeting stile, in 90 assembly with glass - fly screens & shutters
 Δίφυλλο χωνευτό με 90° κοπή, με σήτα και παντζούρι



Κάθετη απεικόνιση 90°
 Rotate view 90°

A

Profile cuttings-Κονές προφίλ			Accessory cuttings-Κονές εξαρτημάτων			
			Code-Κωδικός	Accessory Εξάρτημα	Description Περιγραφή	Quantity-Ποσότητα
Upper frame rail width (M14622) Πλάτος άνω οδηγού (M14622)	Fw+600	1 pc-τμχ	140-20-324-00		Monticelli corner for M14611 profile Σύνδεσμος Monticelli για M14611	8 pcs-τμχ
Bottom frame rail width (M14622) Πλάτος κάτω οδηγού (M14622)	2Fw	1 pc-τμχ	180-14-611-03		Alignment corner for M14611 sash profile Γωνία επιπεδότητας φύλλου M14611	16 pcs-τμχ
Sash profile height (M14604) Ύψος προφίλ φύλλου (M14604)	Sh=Fh-45.6 mm	4 pcs-τμχ	600-14-600-00		M14600 Roller Ράουλο M14600	8 pcs-τμχ
Transom sash width (M14605) Πλάτος ταμηλιά φύλλου (M14605)	Sw=Fw/2-114.2 mm	4 pcs-τμχ	311-14-602-03		Connector pair for adjoining profile M14607 Ζεύγος συνδέσμου βασικού μπινιού M14607	1 pair-ζεύγος
Glass unit height Ύψος υαλοπίνακα	Fh-171.6 mm	2 pcs-τμχ	311-14-603-03		Connector pair for adjoining profile M14606 Ζεύγος συνδέσμου βασικού μπινιού M14606	1 pair-ζεύγος
Glass unit width Πλάτος υαλοπίνακα	Gw=Fw/2-92,6 mm					
Adjoining profile height M14614 Ύψος μπινιού M14614	Fh-90 mm	1 pcs-τμχ	311-14-604-03		Connector for M14600 transom to sash profile Σύνδεσμος ταμηλιά-φύλλου M14600	4 pair-ζεύγος
Ύψος προφίλ μπινιού (M14606) Adjoining profile height (M14606)	Fh-45.6 mm	1 pcs-τμχ	852-14-600-01		Κατεργαστικό φύλλου M14600 Miling tool for M14600 sash	1 pcs-τμχ
Ύψος προφίλ μπινιού (M14607) Adjoining profile height (M14607)	Fh-45.6 mm	1 pcs-τμχ	620-69-100-03		Brush weatherstripping pile 6,9x10mm 4P Βουρτσάκι 6,9x10mm 4P	8 Fh 2 Sh
Sash shutter profile width (M14611) Πλάτος προφίλ φύλλου παντζουριού (M14611)	Fw/2-30.3 mm	4 pcs-τμχ	620-69-106-03		Brush weatherstripping pile 6,9x6mm 4P Βουρτσάκι 6,9x6mm 4P	7Sh+24Sw 4Fw
Sash shutter profile height (M14611) Ύψος προφίλ φύλλου παντζουριού (M14611)	Fh-43 mm	4 pcs-τμχ	200-09-004-01		Glazing Wedge EPDM Gasket 3mm Black Σφήνα EPDM 3mm Μαύρη	8 (Sh+Sw)
Sash shutter profile height (M14611) Ύψος προφίλ φύλλου παντζουριού (M14611)	Fh-43 mm	4 pcs-τμχ	660-00-450-00		Inox railling guide Ανοξείδωτος οδηγός	2Fw 2Fw
Ύψος αρμοκάθηντρου (S35019) Trimming height (S35019)	Fh	4 pcs-τμχ	240-00-312-01		Frame guide M312 gasket Ελαστικό οδηγού M312	4Fw 1Sh
Ύψος αρμοκάθηντρου (S35019) Trimming height (S35019)	Fh	4 pcs-τμχ	767-00-302-03		Meeting stiling gasket S350 EPDM black Ελαστικό φιλιητού S350 EPDM μαύρο	2 Sh
Ύψος πρόσθετου (S380) Additional profile height (S380)	Fh	4 pcs-τμχ	660-00-100-00		Stopper for sliding sash 10mm for sash 7,5mm gap Stopper στρομενου 10mm για διακενο φυλλων 7,5mm	12 pcs-τμχ
Ύψος πρόσθετου (S380) Additional profile height (S380)	Fh	4 pcs-τμχ	240-01-356-03		Gasket for narrow meeting stile S356 black Ελαστικό στενού φύλλου S356 για φιλιητά μαύρο	1 Sh
Flyscreen profile cuttings-Κονές προφίλ σίτας						
Flyscreen sash width M856 Πλάτος φύλλου σίτας M856	Fw/2-20.5 mm	4 pcs-τμχ	660-00-100-00		Stopper for sliding sash 10mm for sash 17,5mm gap Stopper στρομενου 10mm για διακενο φυλλων 17,5mm	6 pcs-τμχ
Flyscreen sash height M856 Ύψος φύλλου σίτας M856	Fh-46 mm	4 pcs-τμχ	650-14-604-00		Shock absorber for M14604 sash Αμορτισέρ φύλλου M14604	6 pcs- τμχ
Flyscreen sash height M856 Ύψος φύλλου σίτας M856	Fh-46 mm	4 pcs-τμχ	650-14-611-00		Shock absorber for M14611 sash Αμορτισέρ φύλλου M14611	6 pcs- τμχ
Adjoining profile height M859 Ύψος μπινιού M859	Fh-46 mm	1 pcs-τμχ	240-00-462-01		Ελαστικό γάντζου Gasket for hook	2 Fh
Πλάτος ταφ σίτας M858 Flyscreen T profile width M858	Fw/2-94.4 mm	1 pcs-τμχ	290-00-005-00		Τακάκι τζαμιού 5mm Setting Block 5mm	4 Fh/400mm

Accessory cuttings for flyscreen-Κονές εξαρτημάτων σίτας			
Code-Κωδικός	Accessory Εξάρτημα	Description Περιγραφή	Quantity-Ποσότητα
655-00-856-00		Corner with roller for sliding M850 Γωνία-ράουλο για συρόμενη σίτα M850	2 set
660-44-011-00		Meeting stile sash stopper S440 Stopper φιλητών S440	6 pcs-τμχ
240-14-649-XX		Pvc συγκράτησης σίτας Pvc for Fly Screen Sash	4 Sh 4 Sw

A large yellow graphic on the left side of the page, composed of several overlapping diagonal rectangular shapes in different shades of yellow, creating a dynamic, layered effect.

General Milling - Tooling Operations

Γενικές Κατεργασίες

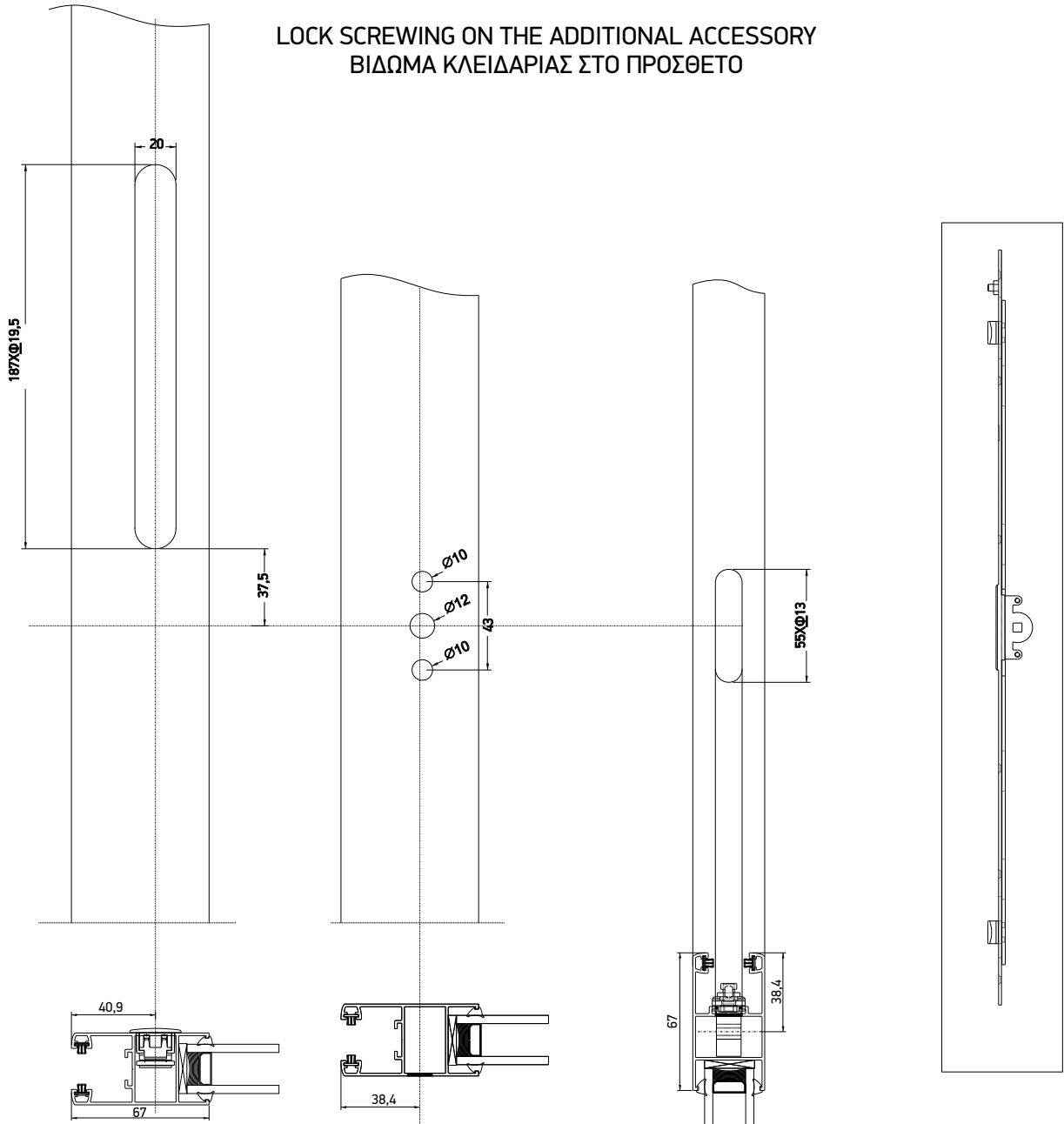
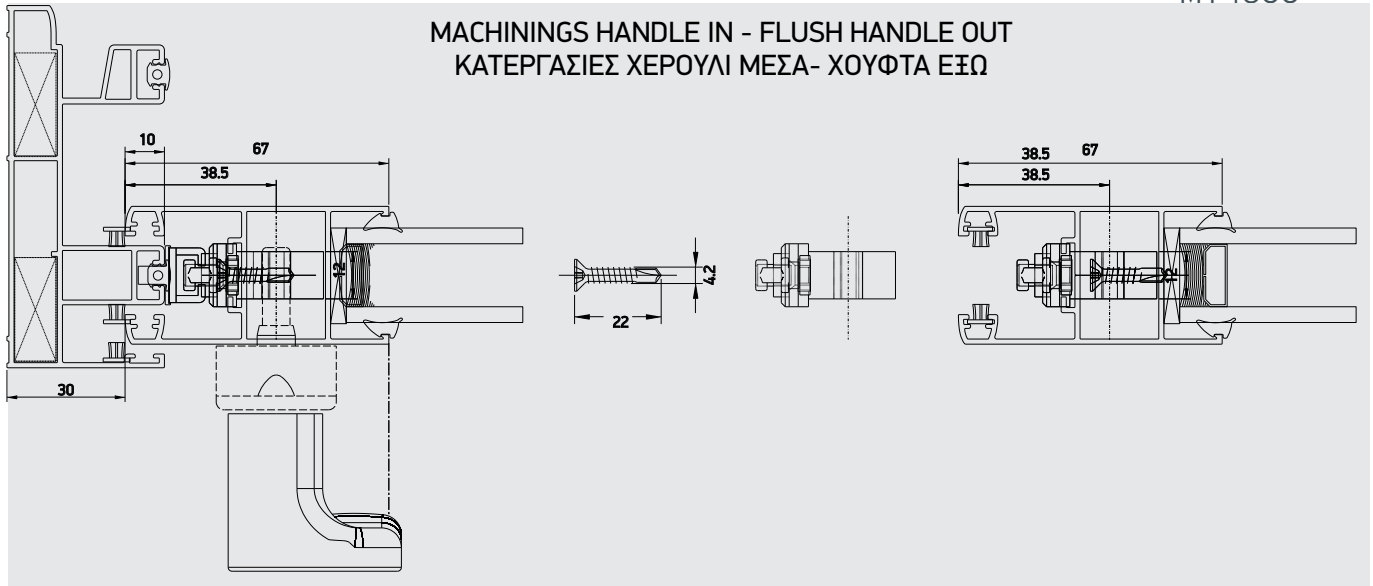

Machining for finger pull
Κατεργασία Χούφτας

Machining for handle
Κατεργασία Καρέ

Machining for locks
Κατεργασία Κλειδαριάς

MACHININGS FLUSH HANDLE IN&OUT
ΚΑΤΕΡΓΑΣΙΕΣ ΧΟΥΦΤΑ ΜΕΣΑ&ΕΞΩ

M14604

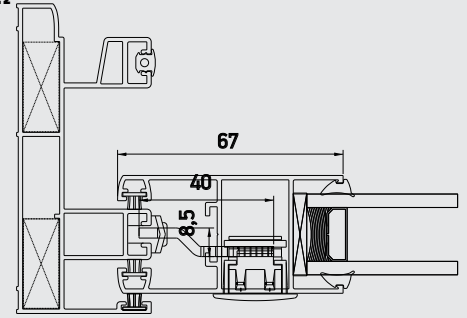
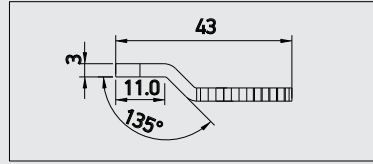
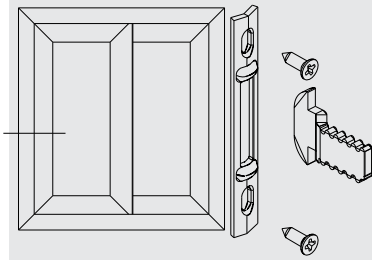

M14604

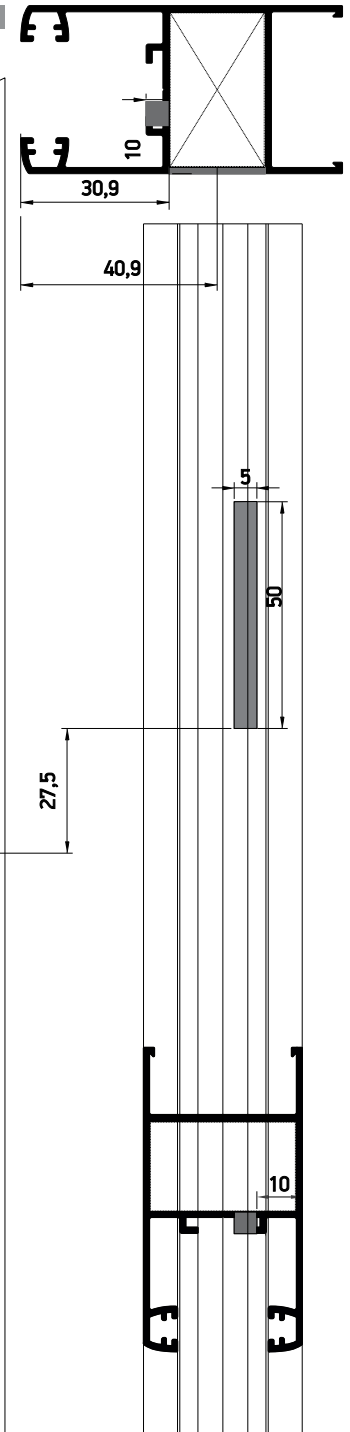

Alumil

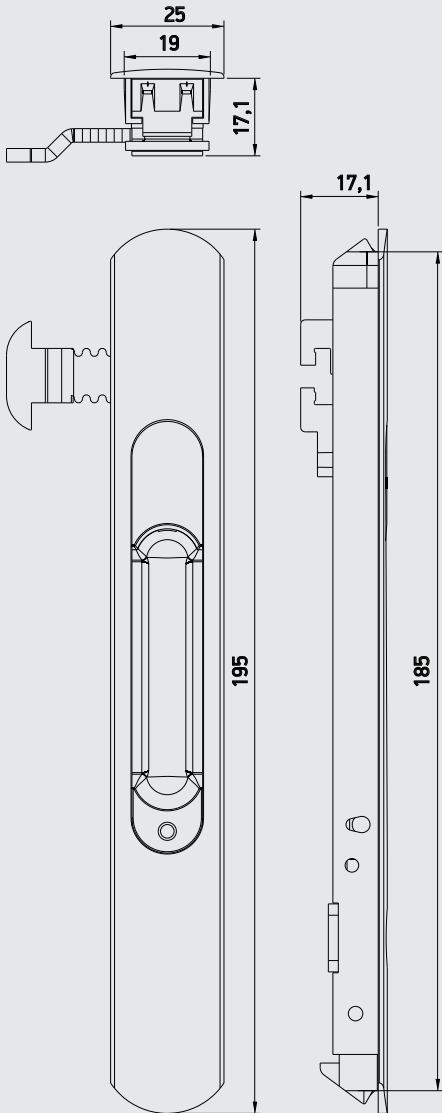

630-24-580-00

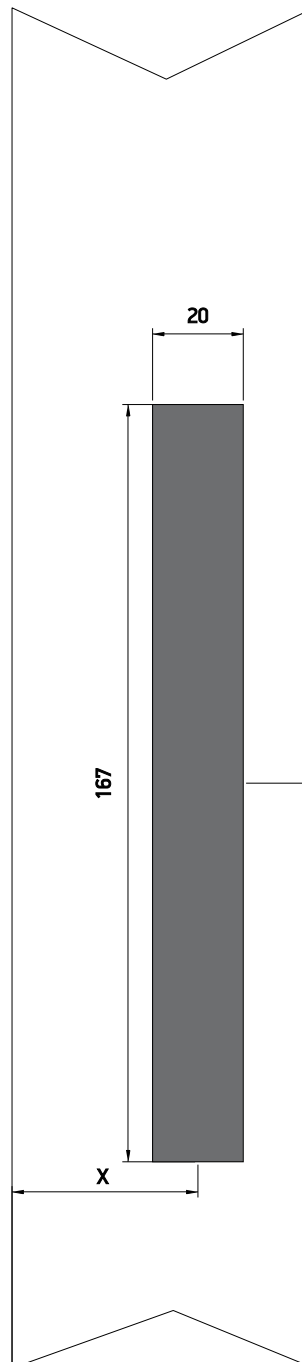

MACHININGS FLUSH HANDLE IN&OUT
ΚΑΤΕΡΓΑΣΙΕΣ ΧΟΥΦΤΑ ΜΕΣΑ&ΕΞΩ

M14611

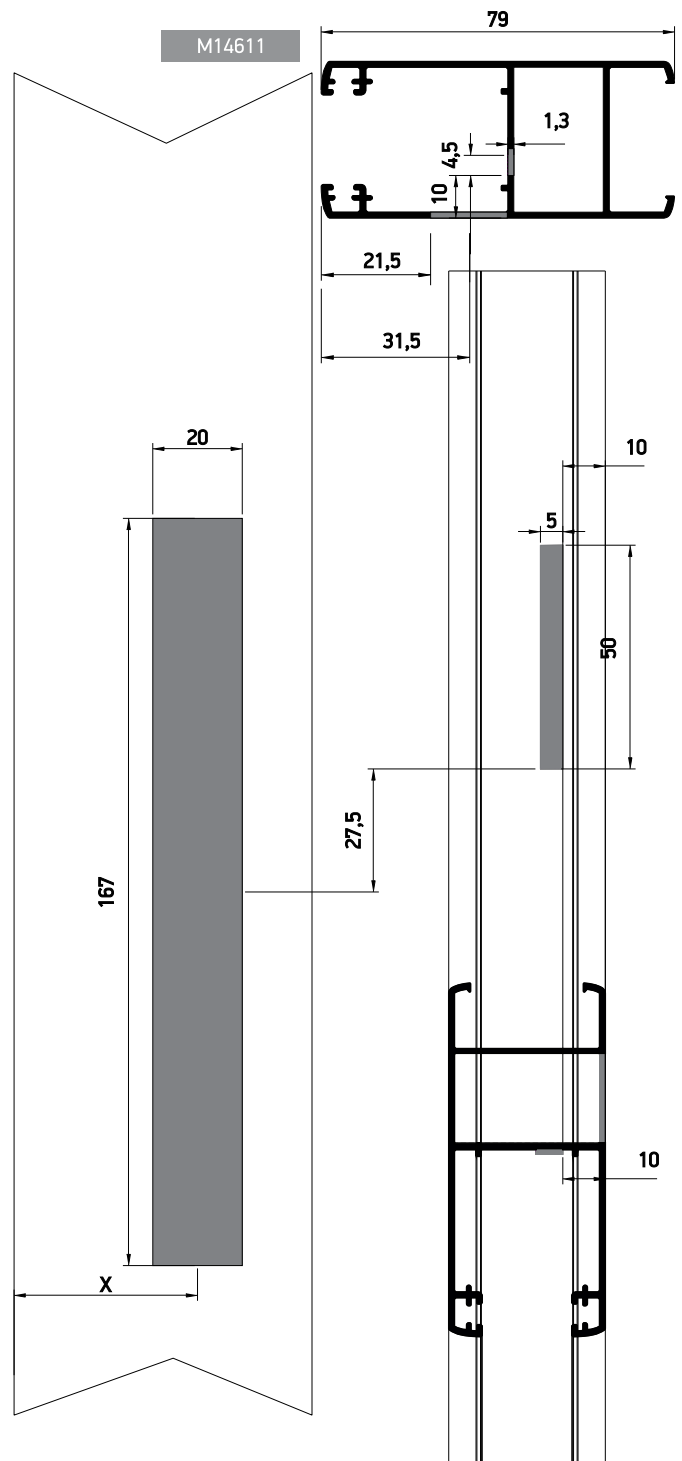
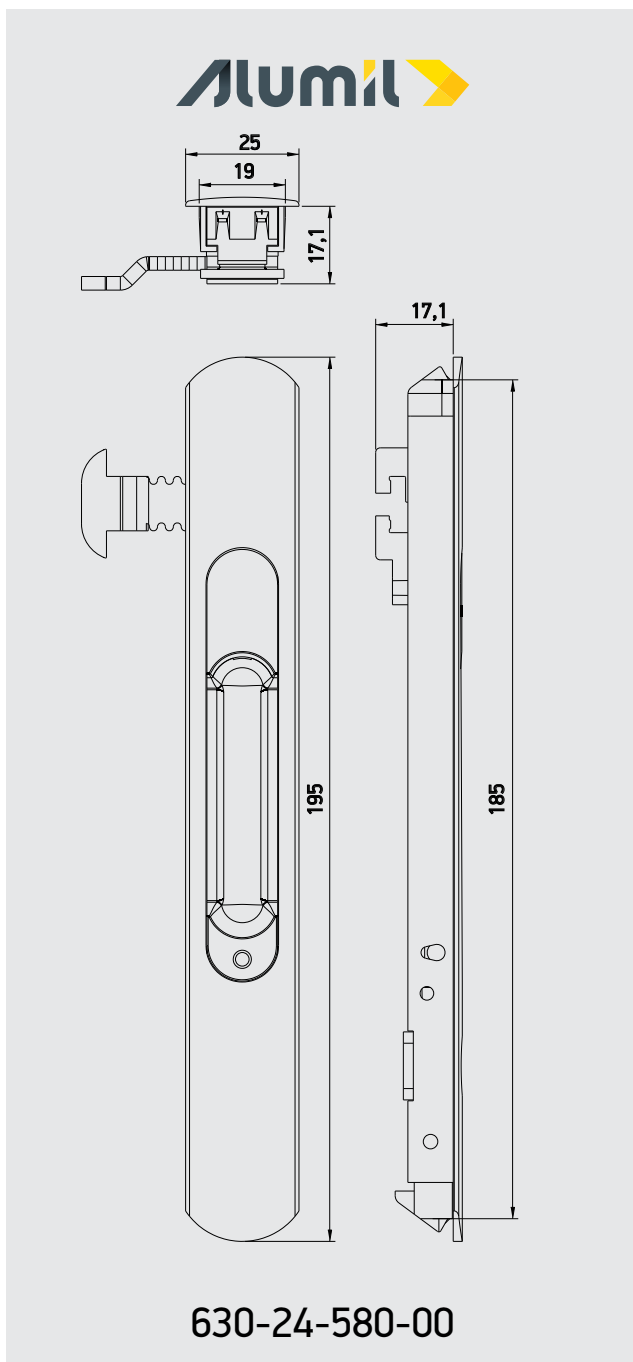
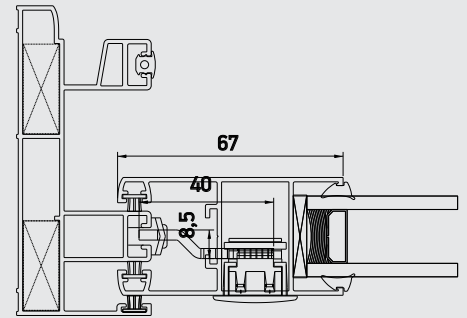
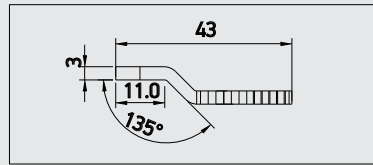
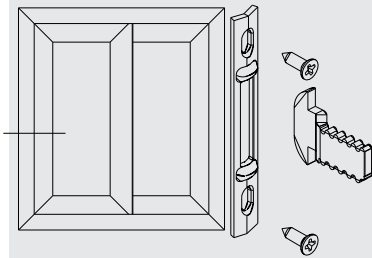

A large, abstract graphic on the left side of the page, composed of several overlapping yellow and orange geometric shapes, including triangles and rectangles, creating a dynamic, layered effect.

Assembly for Accessories Συναρμολόγηση Εξαρτημάτων

311-14-602-03

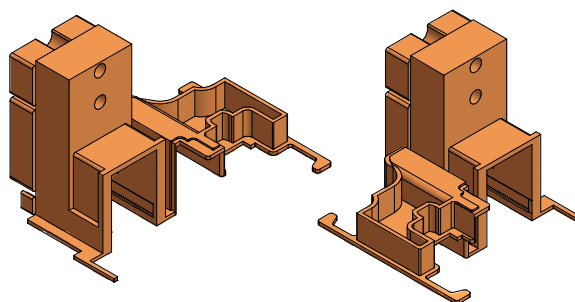
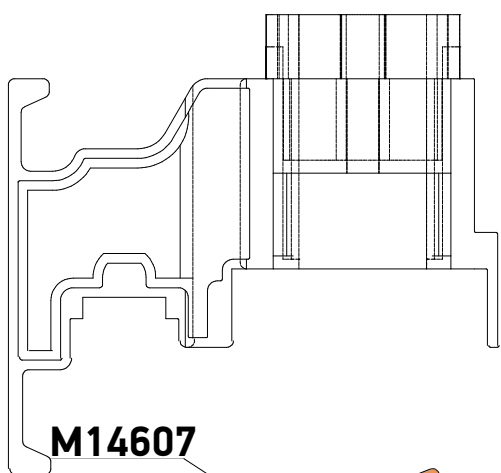
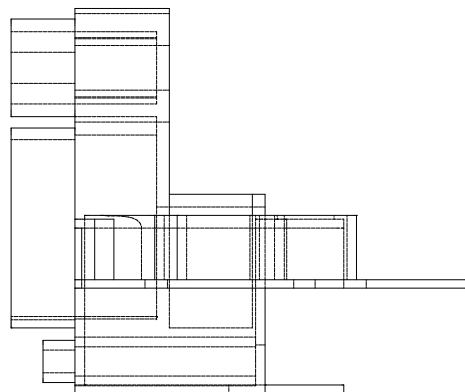
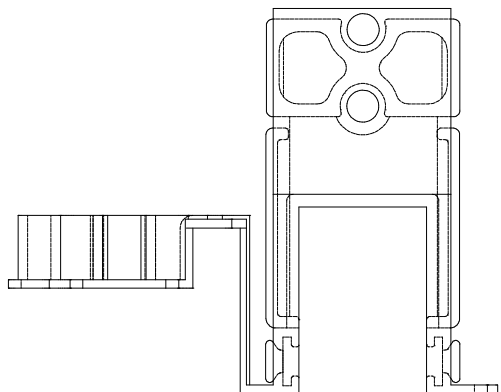

M14607

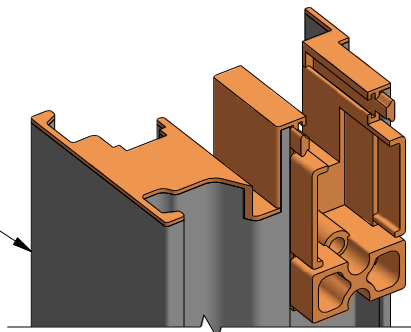

M14605

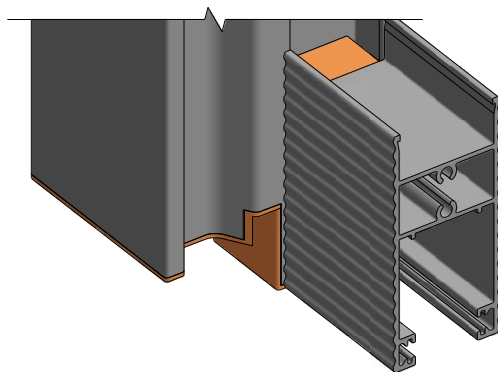

311-14-603-03

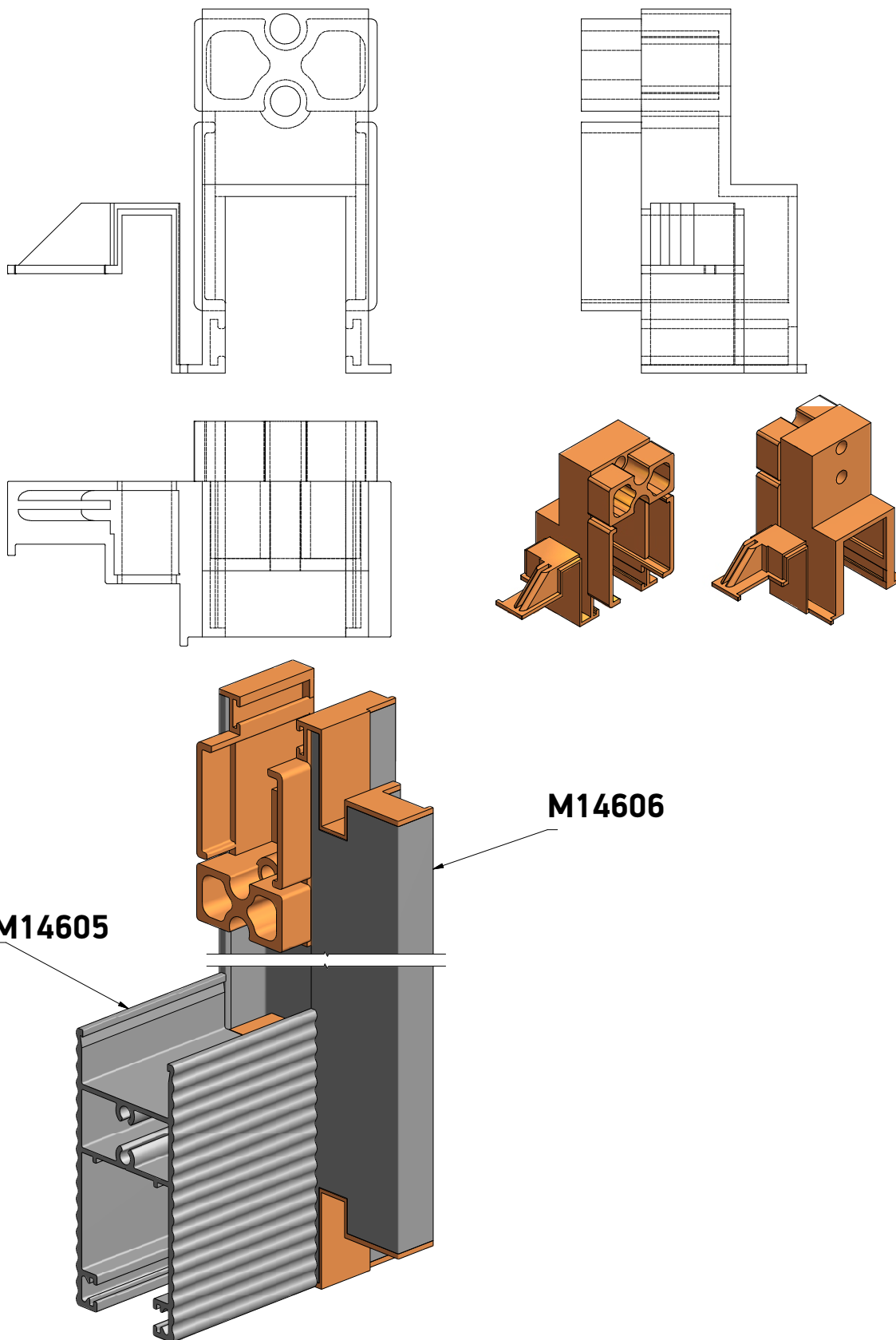

311-14-605-03

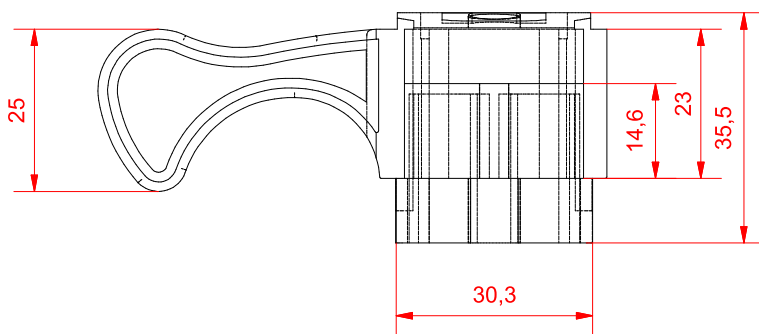
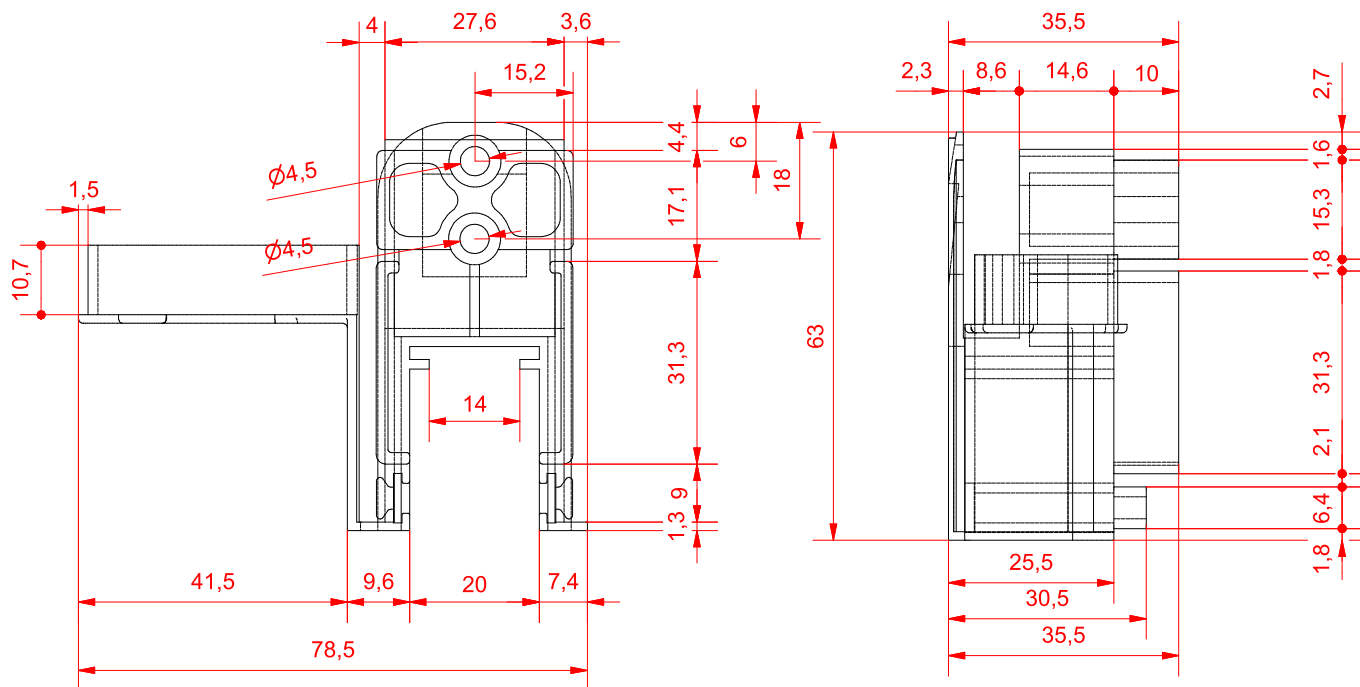

Ο ΚΩΔΙΚΟΣ ΠΩΛΕΙΤΑΙ ΣΕ ΖΕΥΓΗ (ΠΑΝΩ -ΚΑΤΩ)

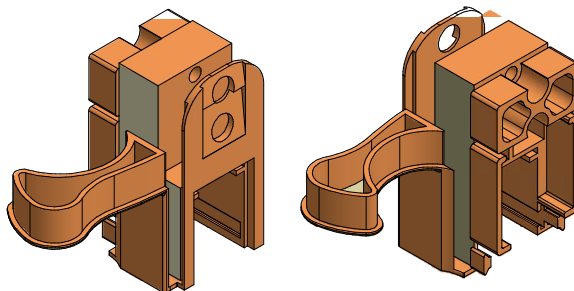

311-14-613-03

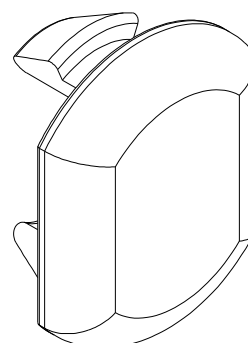
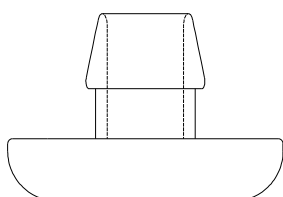
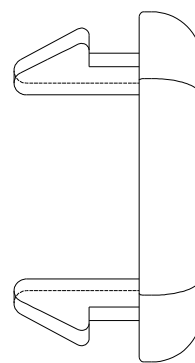
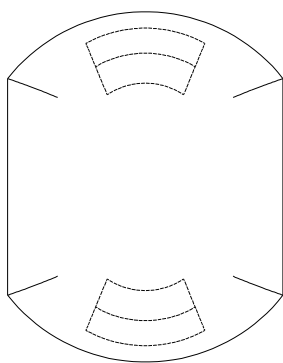
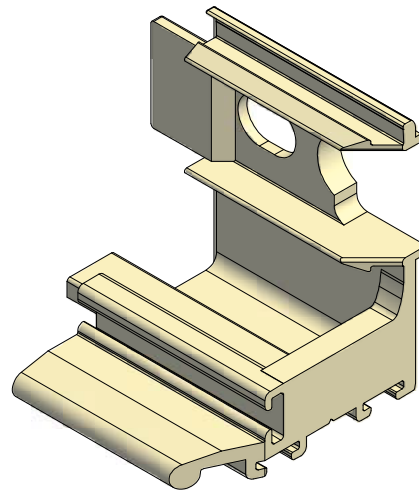
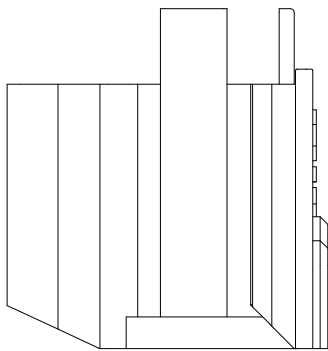
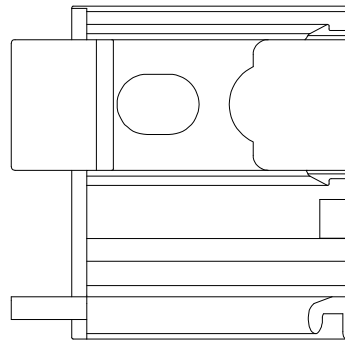
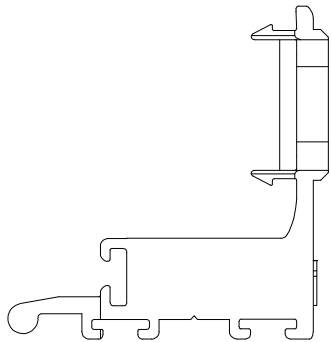

311-14-613-03

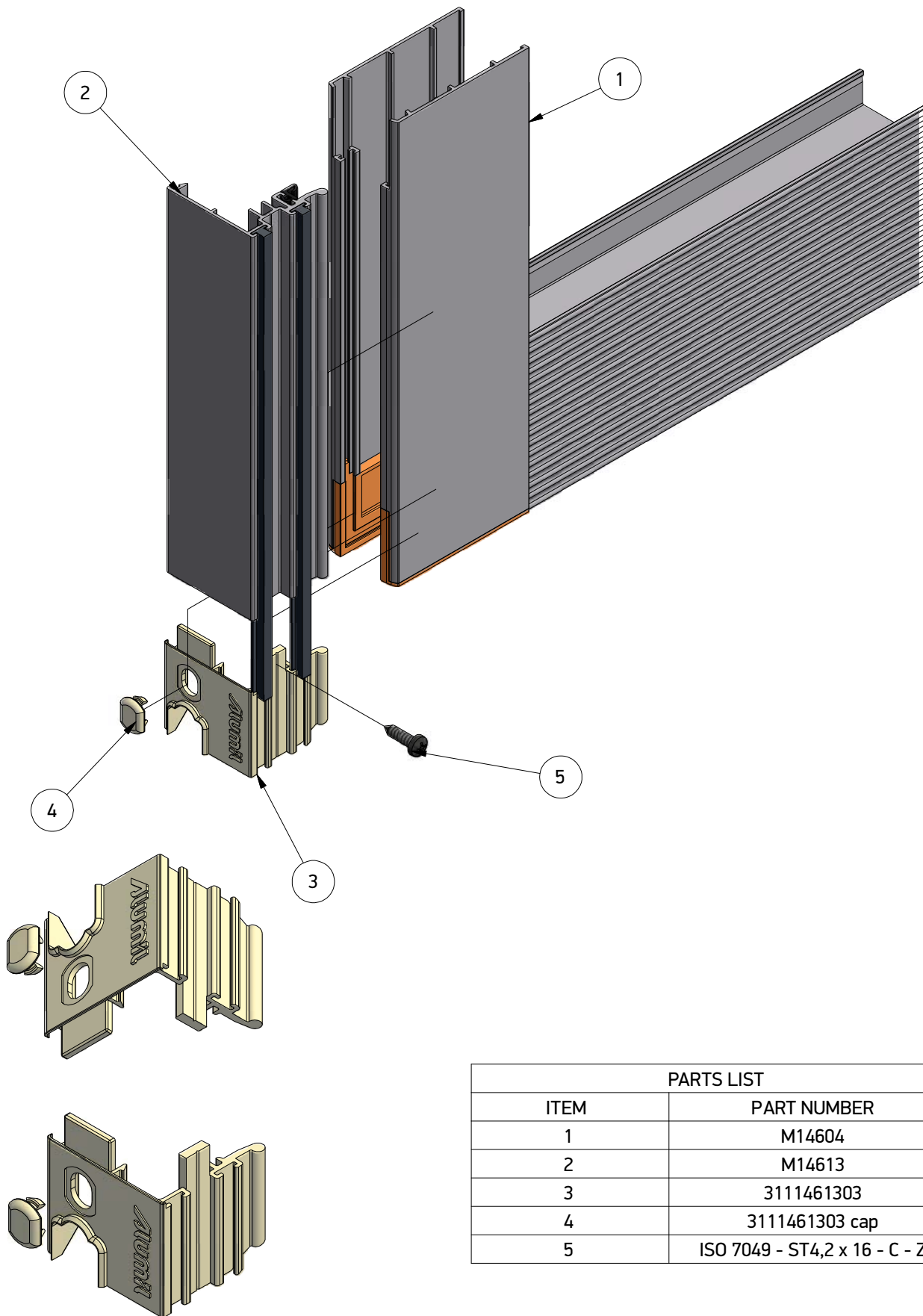

PARTS LIST	
ITEM	PART NUMBER
1	M14604
2	M14613
3	3111461303
4	3111461303 cap
5	ISO 7049 - ST4,2 x 16 - C - Z

311-14-615-03

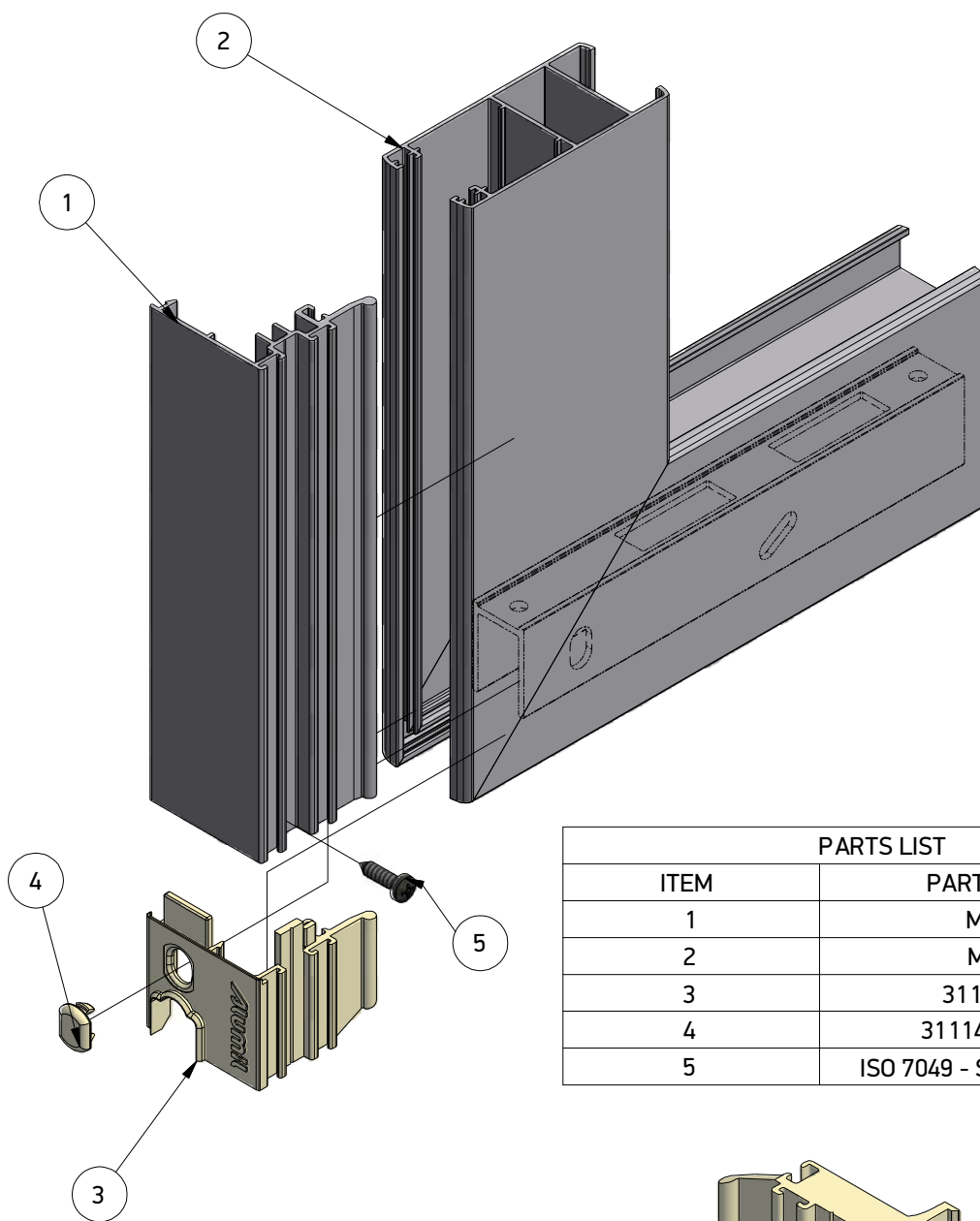

PARTS LIST	
ITEM	PART NUMBER
1	M14615
2	M14611
3	3111461503
4	3111461503 cap
5	ISO 7049 - ST4,2 x 16 - C - Z

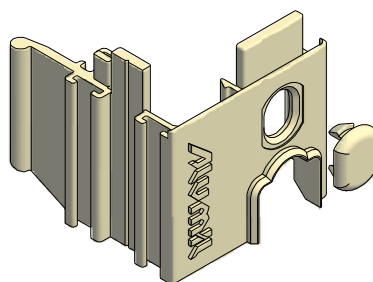
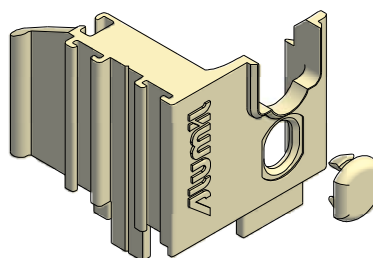

180-14-611-03

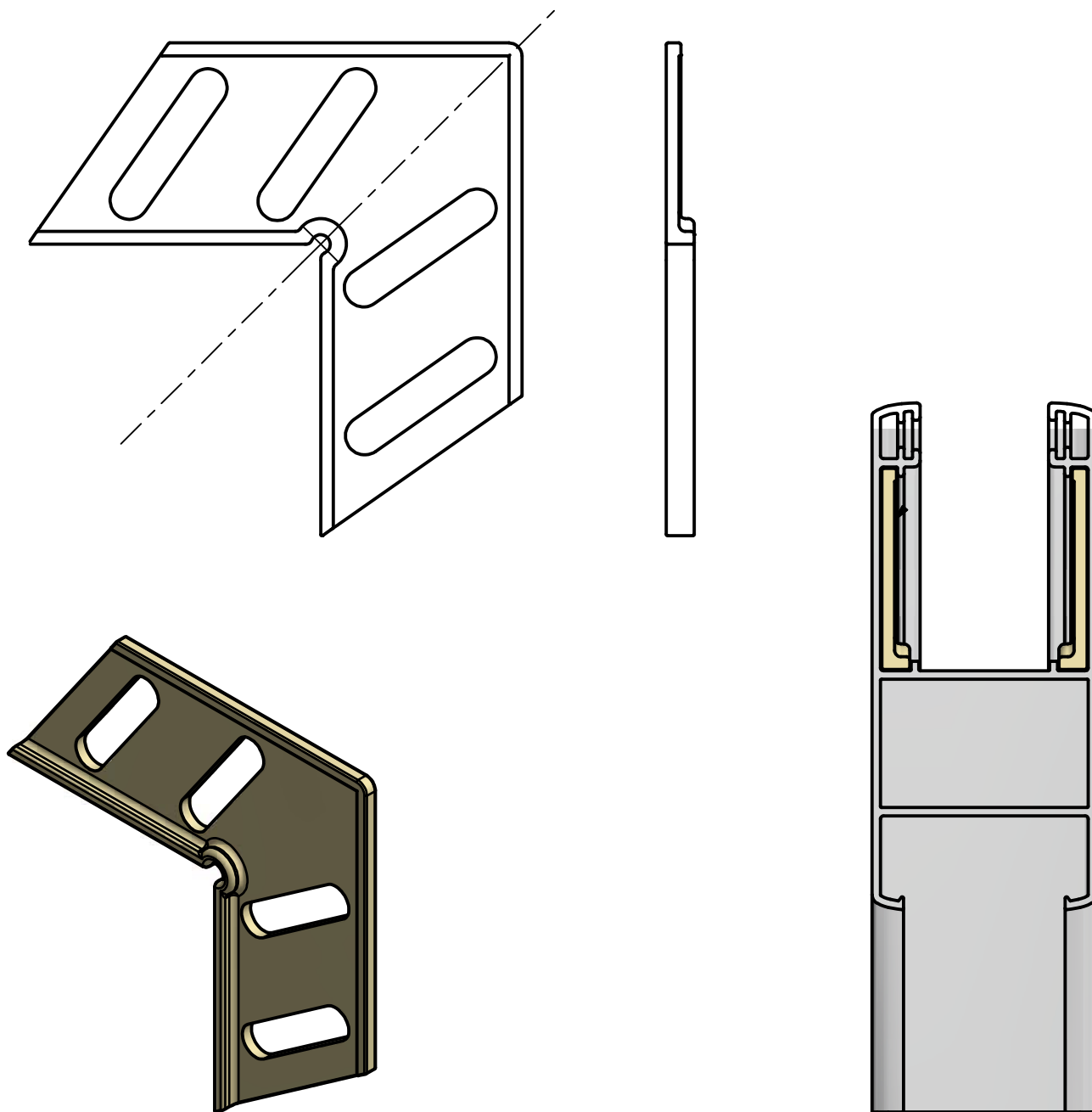

311-00-361-03

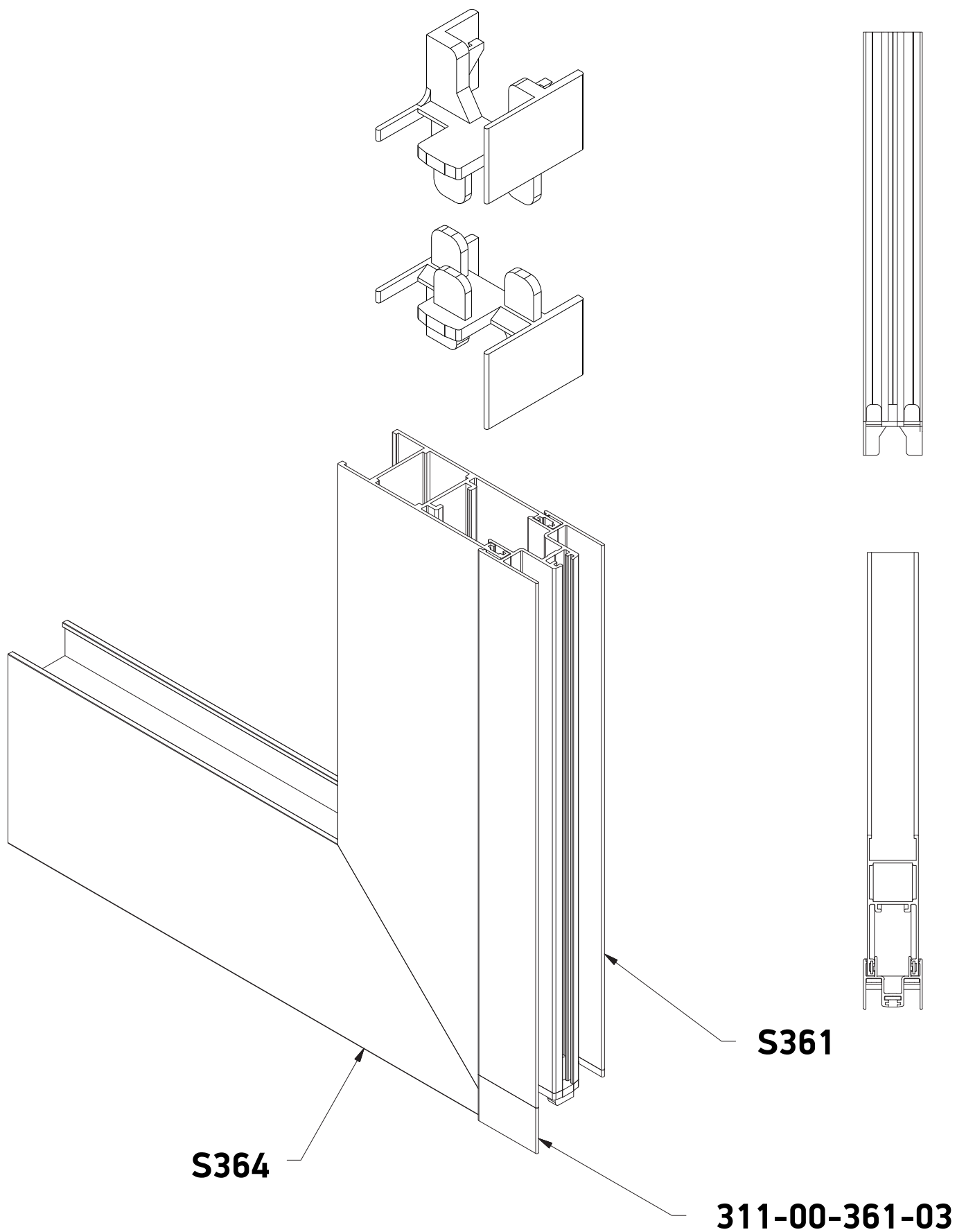

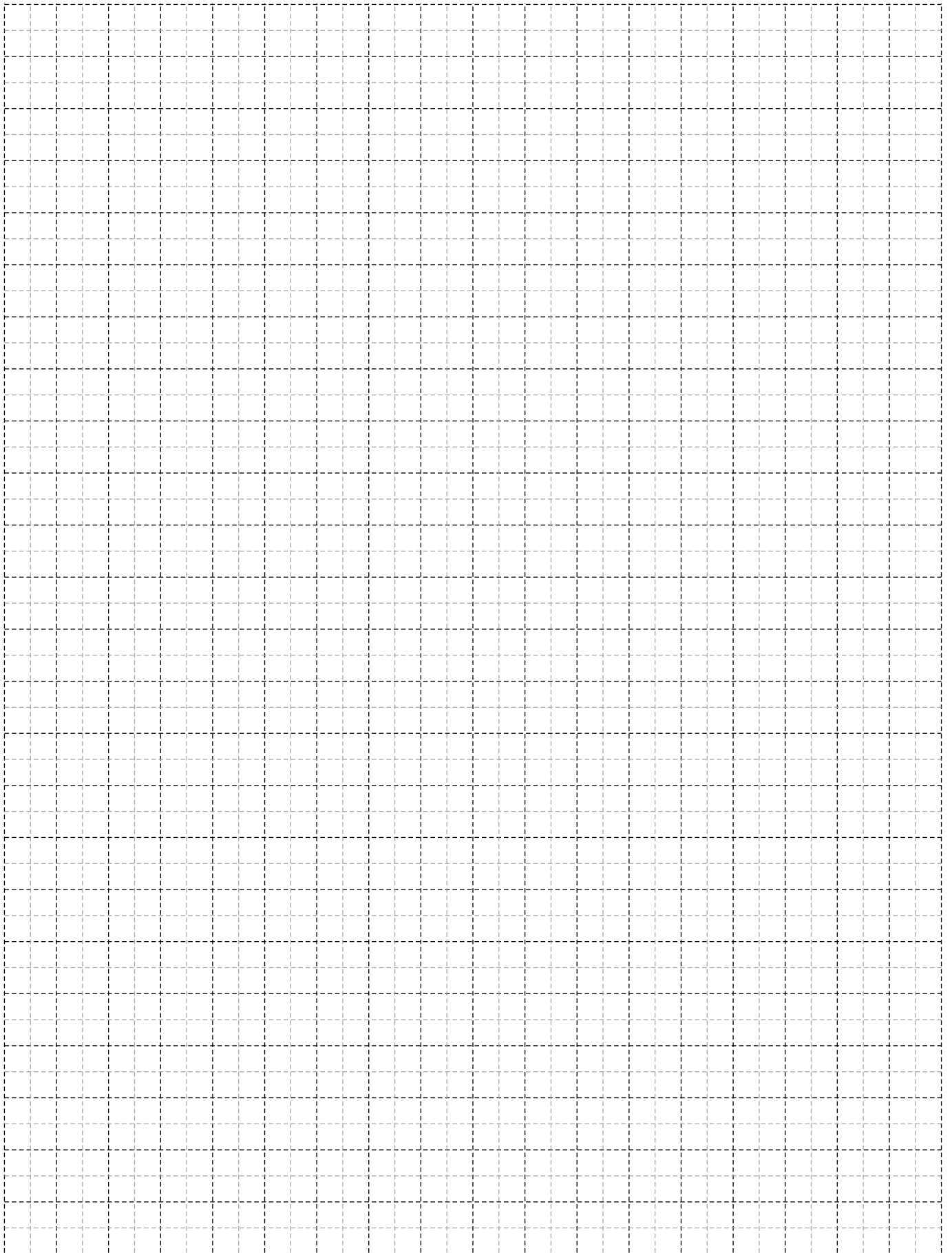

Glazing Υαλώσεις

Glazing lists provided in this catalogue have been formulated according to the 2D sections of our systems and the drawings of the individual gaskets combined with real application tests. It is however advisable that the IGU installer always applies the wedge gasket on the glazed frames in order to select the proper ALUMIL code, which in some cases might deviate slightly from the given glazing list in this catalog. Factors which might contribute to this deviation are the actual IGU width which might differ from the nominal one, profile and gasket tolerances, powder coating or anodizing treatments, IGU installation at workshop or on site, etc.

Οι λίστες υαλώσεως που παρέχονται σε αυτόν τον τεχνικό κατάλογο έχουν μοντελοποιηθεί βάσει των σχεδίων των συστημάτων της ALUMIL και των αντίστοιχων σχεδίων των ελαστικών (σφηνών) σε συνδυασμό με πραγματικούς ελέγχους εφαρμογής. Παρόλα αυτά, συστήνεται ο τοποθετητής των υαλοπινάκων να ελέγχει πάντα το μέγεθος του εσωτερικού ελαστικού (σφήνα) στο πραγματικό κούφωμα, έτσι ώστε να γίνεται η σωστή επιλογή του κωδικού του ελαστικού. Είναι πιθανό, ο κωδικός που θα επιλεγεί για το πραγματικό κούφωμα να διαφέρει ελαφρώς από τον κωδικό του πίνακα υαλώσεων λόγω παραγόντων όπως, το πραγματικό πλάτος υαλώσεως που μπορεί να διαφέρει από το ονομαστικό, οι ανοχές των προφίλ και των ελαστικών, η ηλεκτροστατική βαφή / ανοδίωση, η τοποθέτηση του υαλοπίνακα στο εργοστάσιο ή στο έργο, κλπ.

M14635 / M14633 / M14632		
Υάληωση (mm) Glazing (mm)	Εξωτερικό ελαστικό Outer Gasket	Εσωτερικό ελαστικό Inner Gasket
4	200-09-006-01	200-09-006-01
5	200-09-005-01	200-09-005-01
6	200-09-005-01	200-09-005-01
7	200-09-004-01	200-09-004-01
8	200-09-004-01	200-09-004-01
9	200-09-003-01	200-09-003-01
10	200-09-003-01	200-09-003-01

M14611 / M14634		
Υάληωση (mm) Glazing (mm)	Εξωτερικό ελαστικό Outer Gasket	Εσωτερικό ελαστικό Inner Gasket
12	200-09-006-01	200-09-006-01
13	200-09-006-01	200-09-006-01
14	200-09-005-01	200-09-005-01
15	200-09-005-01	200-09-005-01
16	200-09-004-01	200-09-004-01
17	200-09-004-01	200-09-004-01
18	200-09-003-01	200-09-003-01
19	200-09-003-01	200-09-003-01

M14604 / M14605 / M14617 / M14656		
Υάληωση (mm) Glazing (mm)	Εξωτερικό ελαστικό Outer Gasket	Εσωτερικό ελαστικό Inner Gasket
17	200-09-006-01	200-09-006-01
18	200-09-006-01	200-09-006-01
19	200-09-005-01	200-09-005-01
20	200-09-005-01	200-09-005-01
21	200-09-004-01	200-09-004-01
22	200-09-004-01	200-09-004-01
23	200-09-003-01	200-09-003-01
24	200-09-003-01	200-09-003-01



Sash Dimension Constraints

Περιορισμοί Διαστάσεων Φύλλων

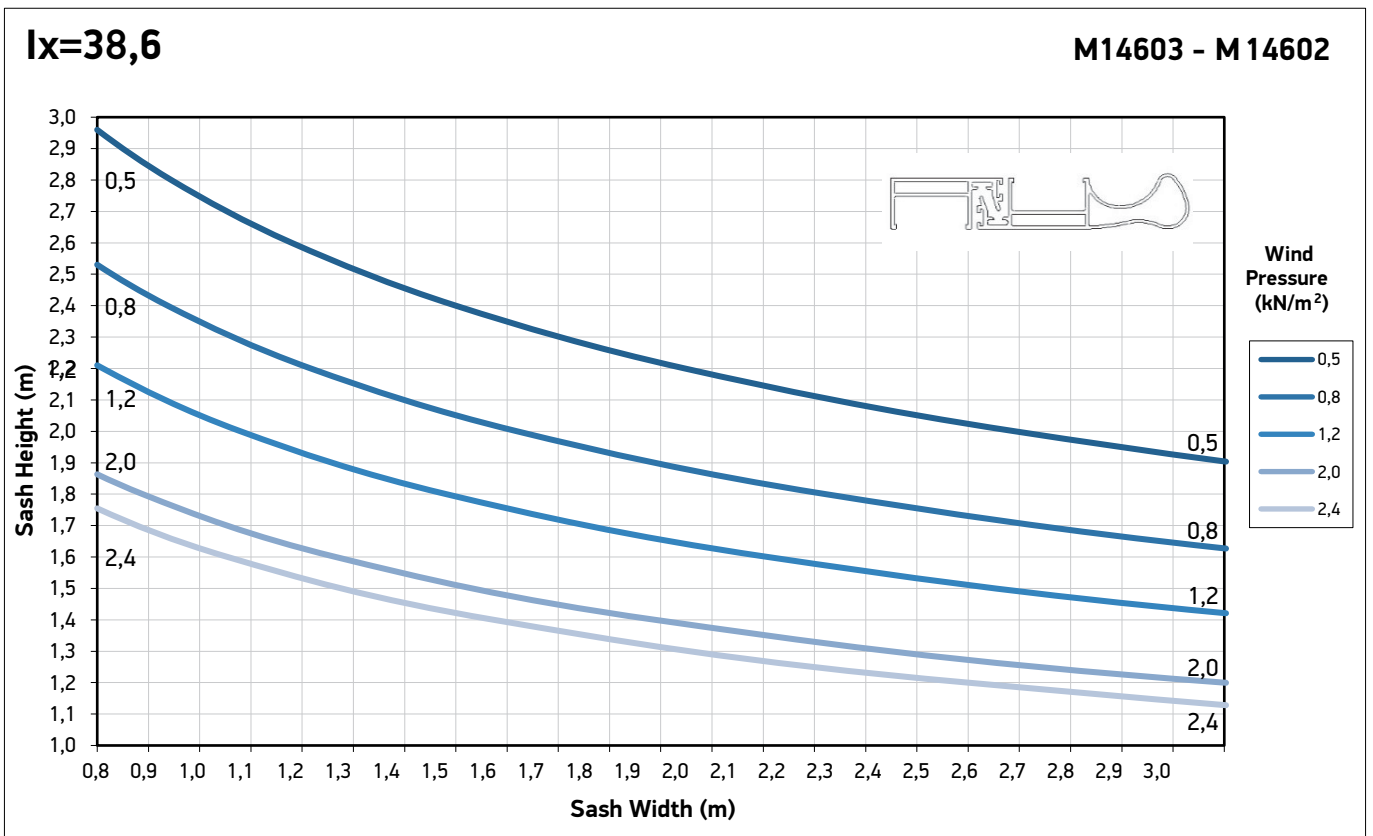
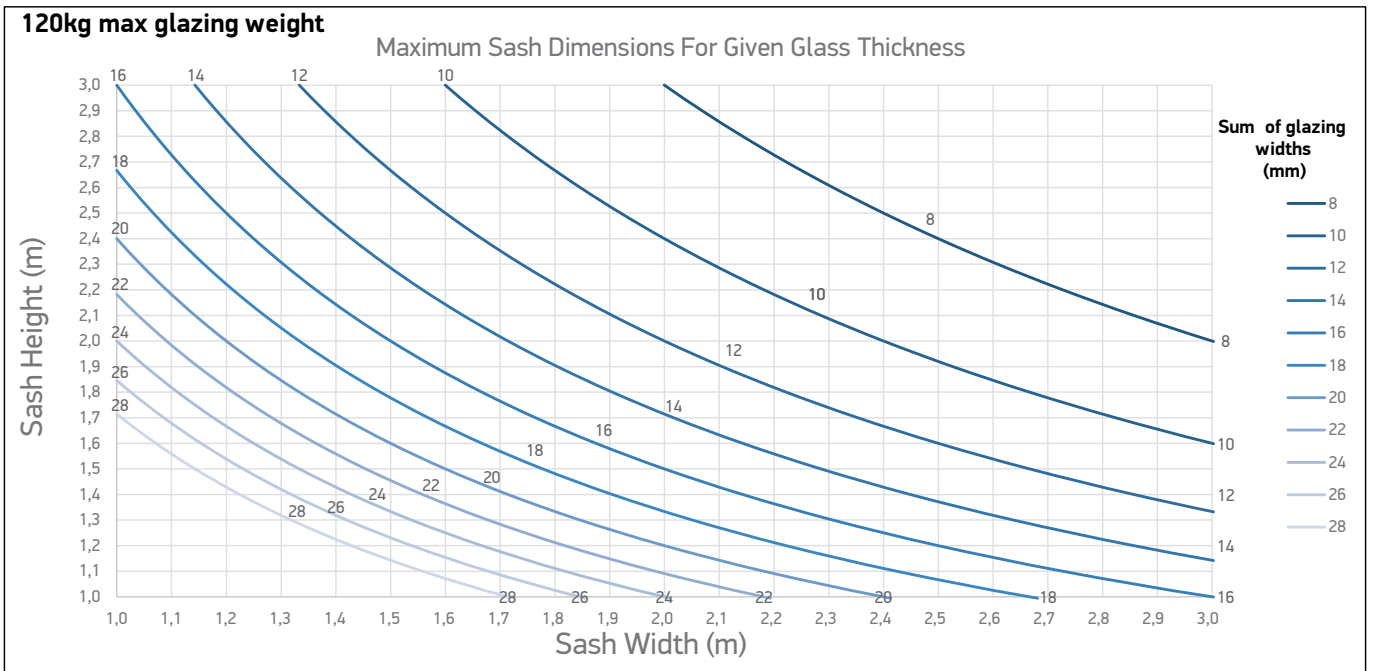

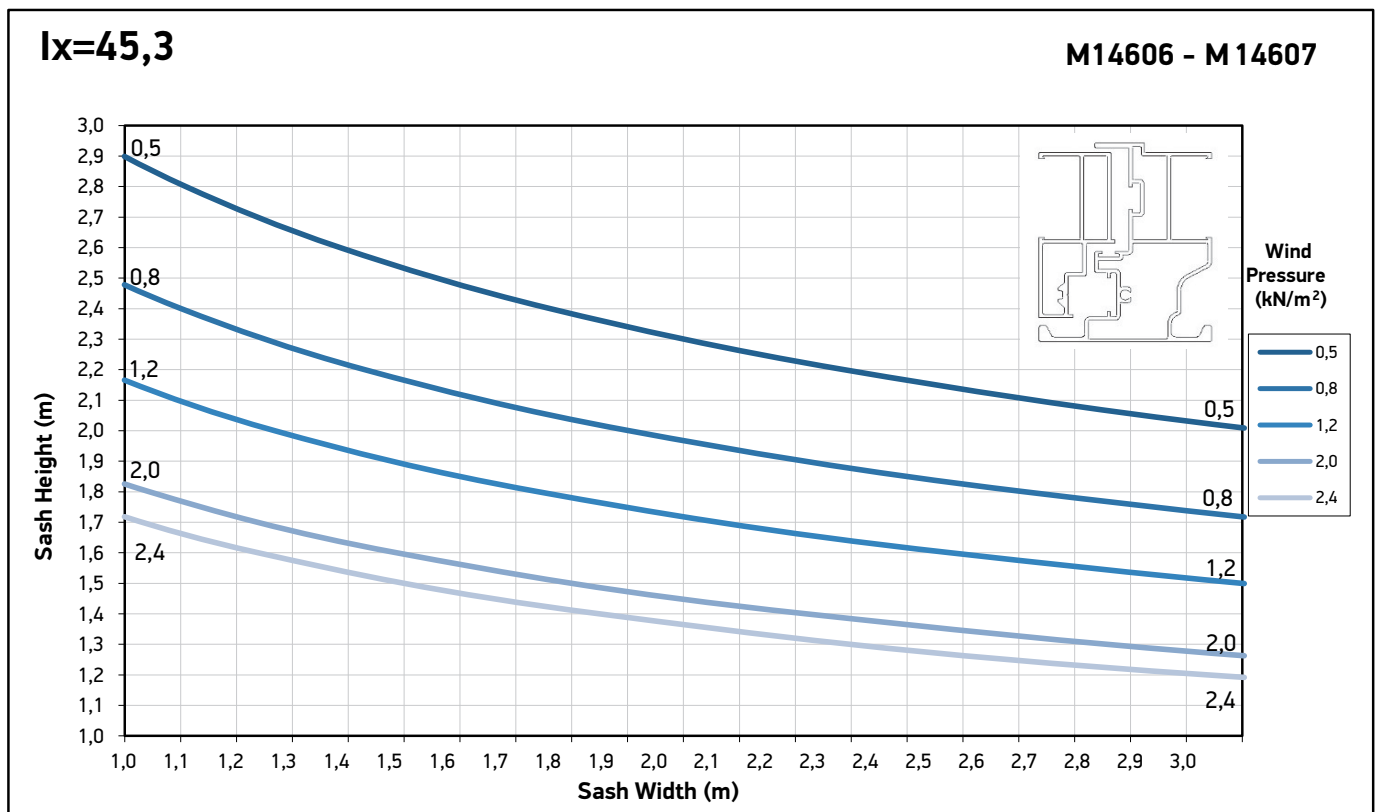
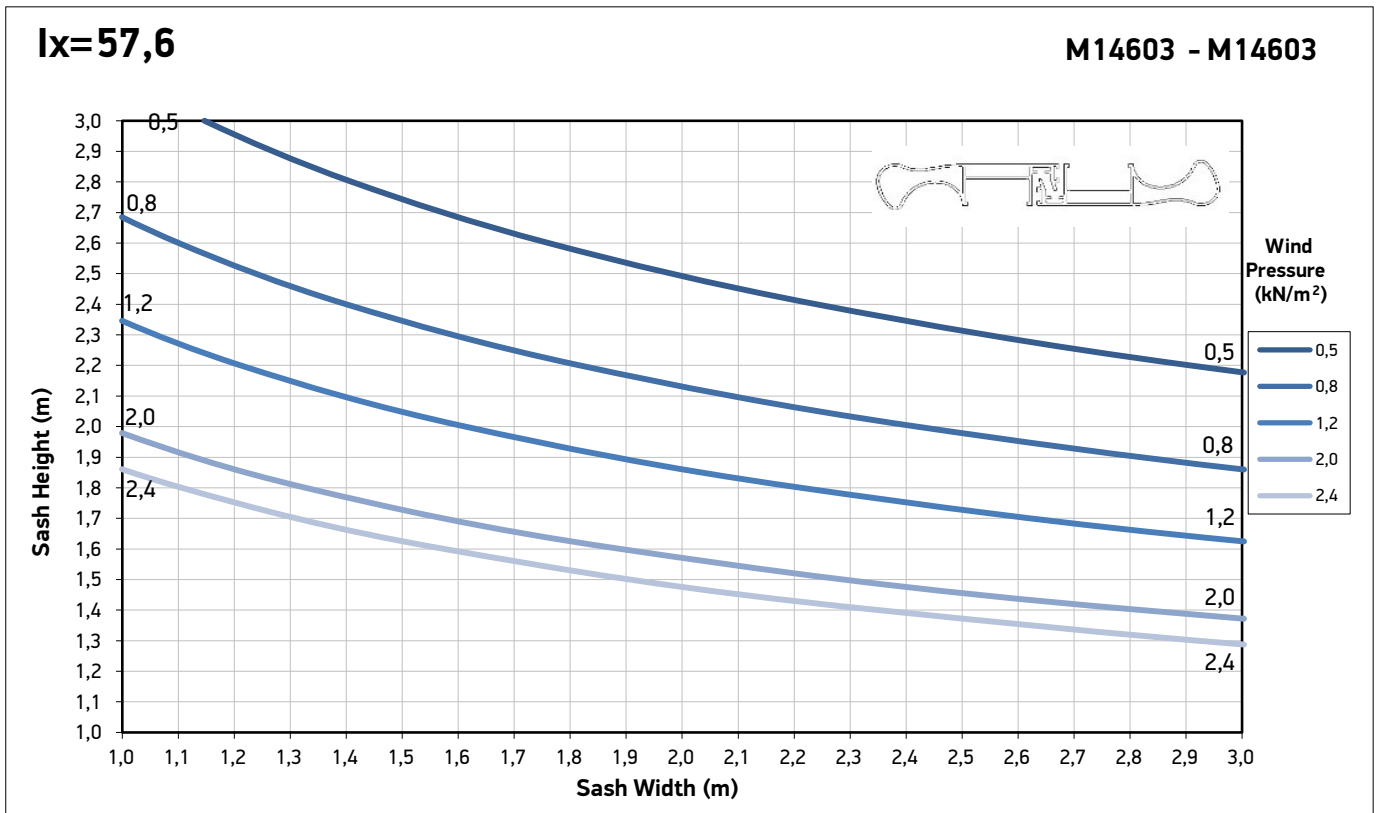

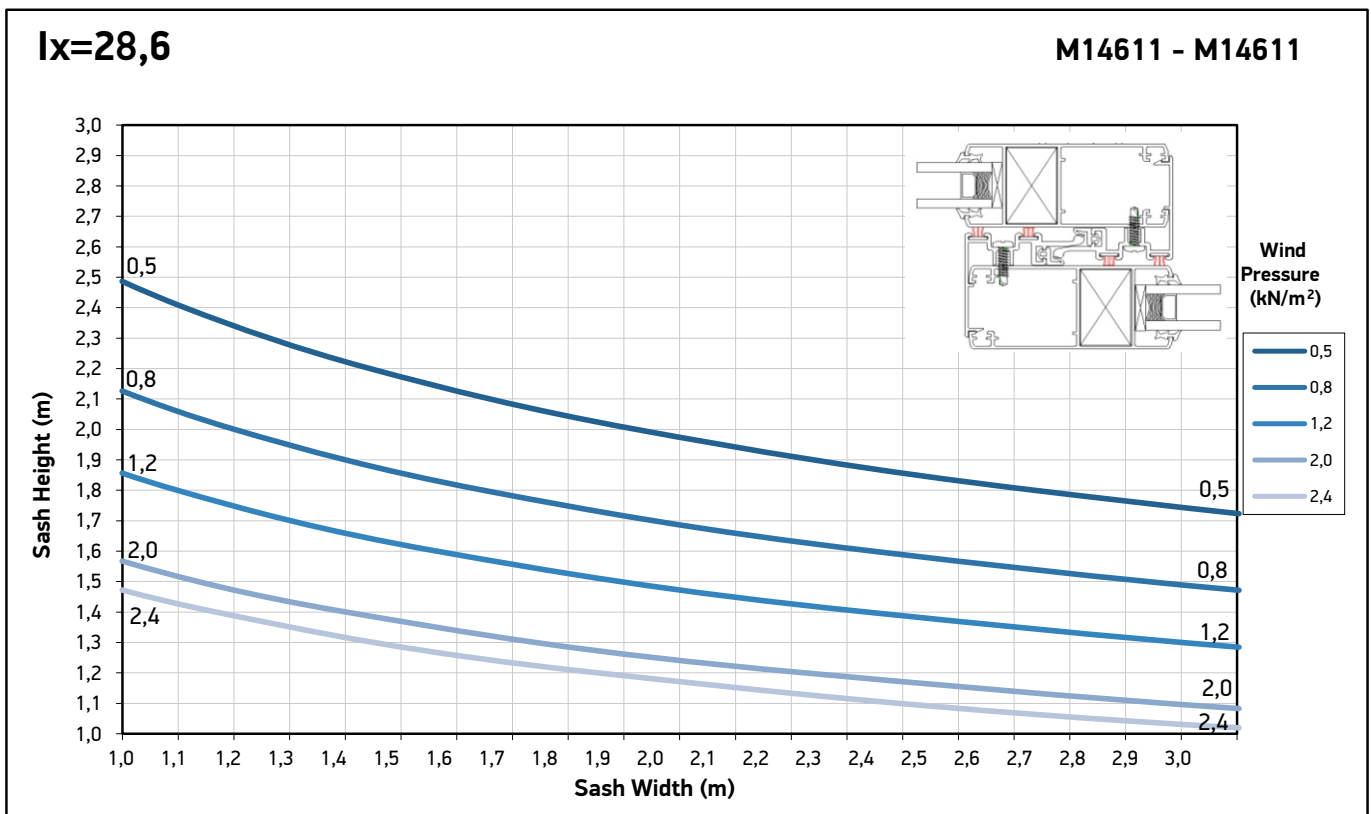
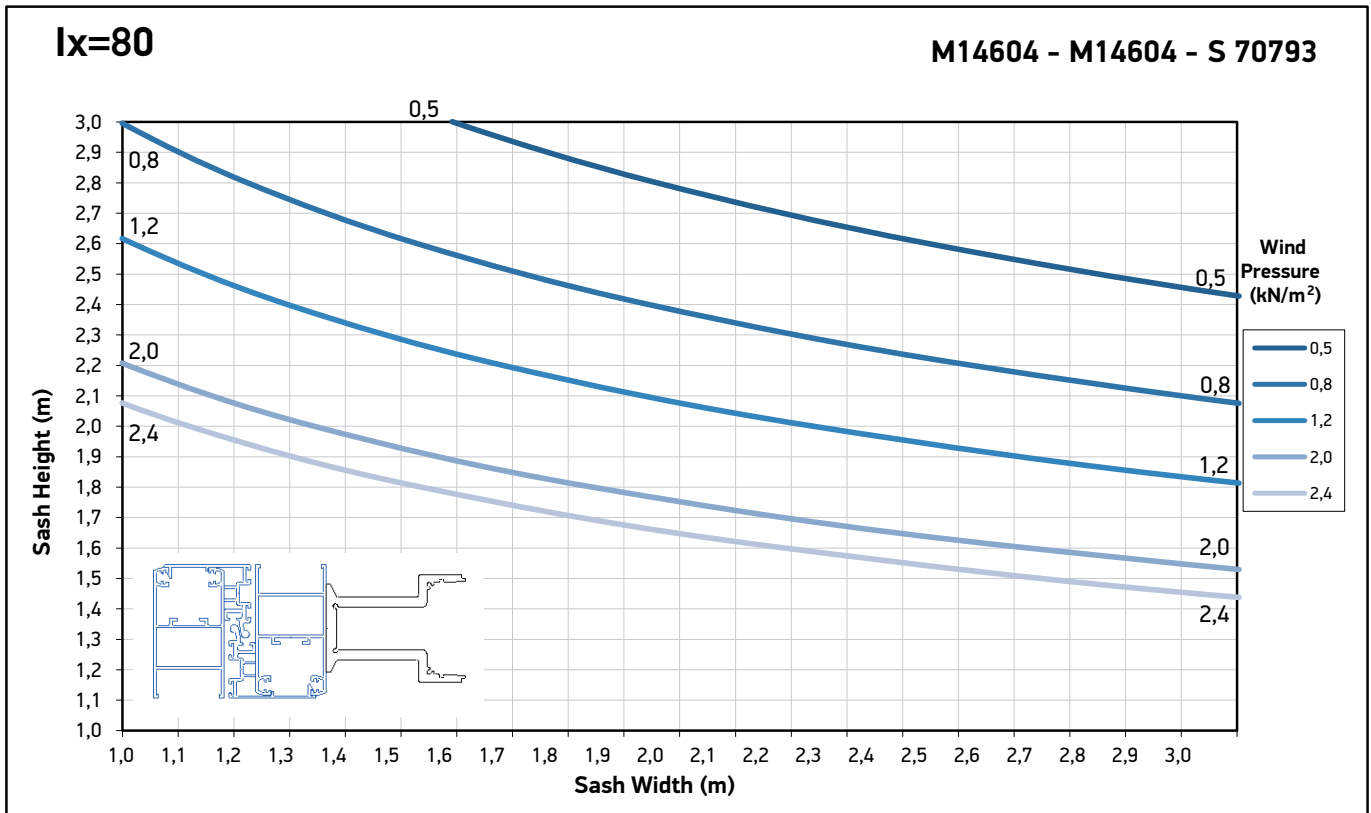

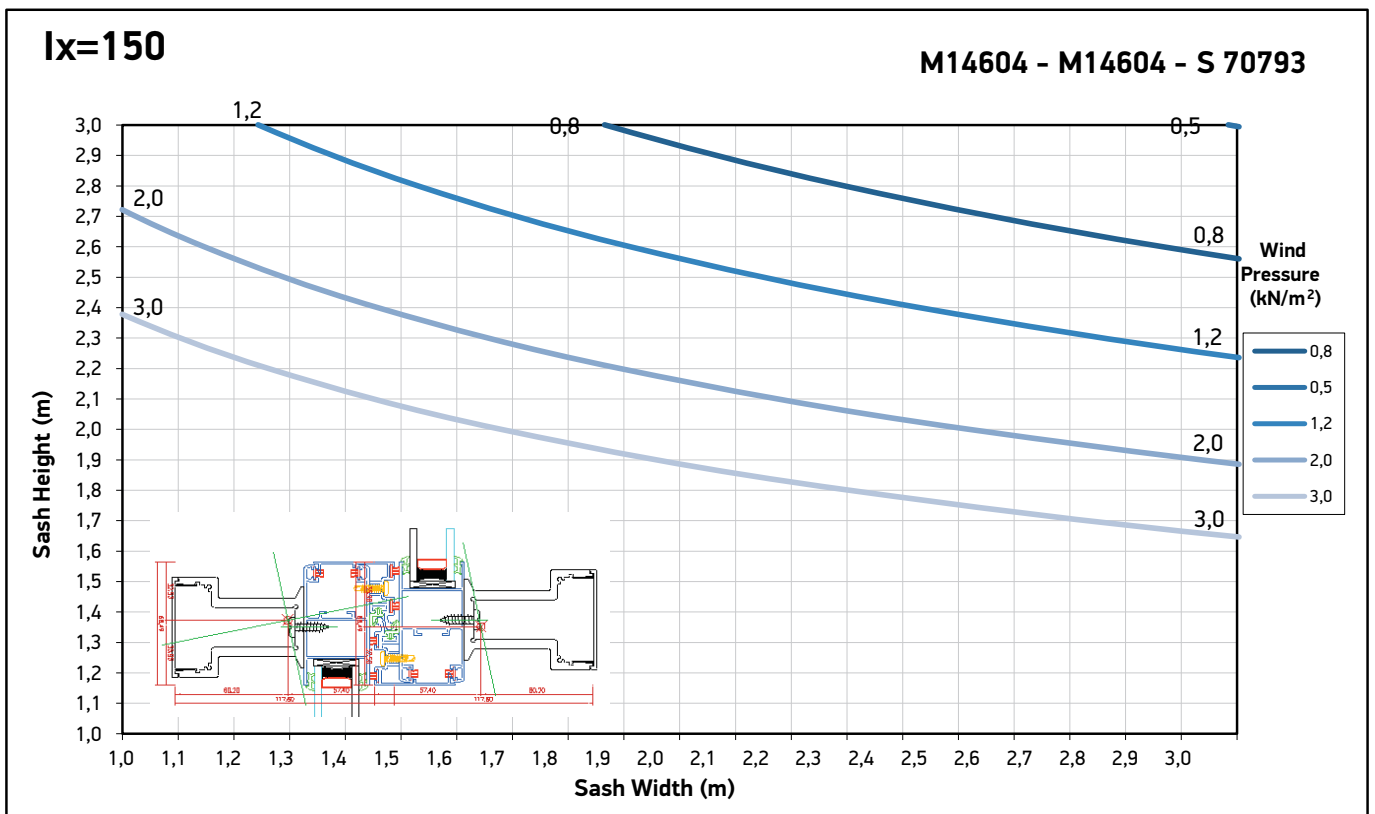
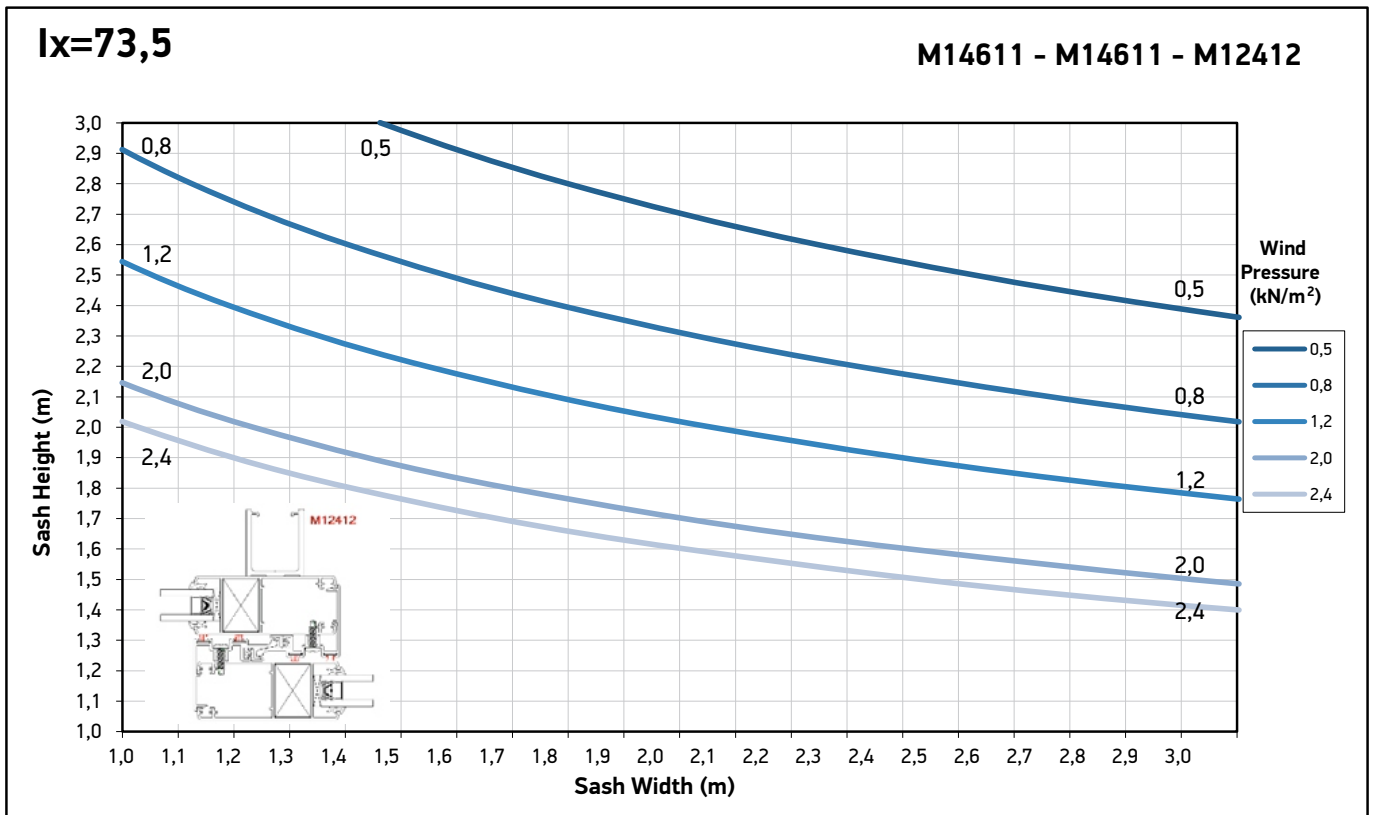

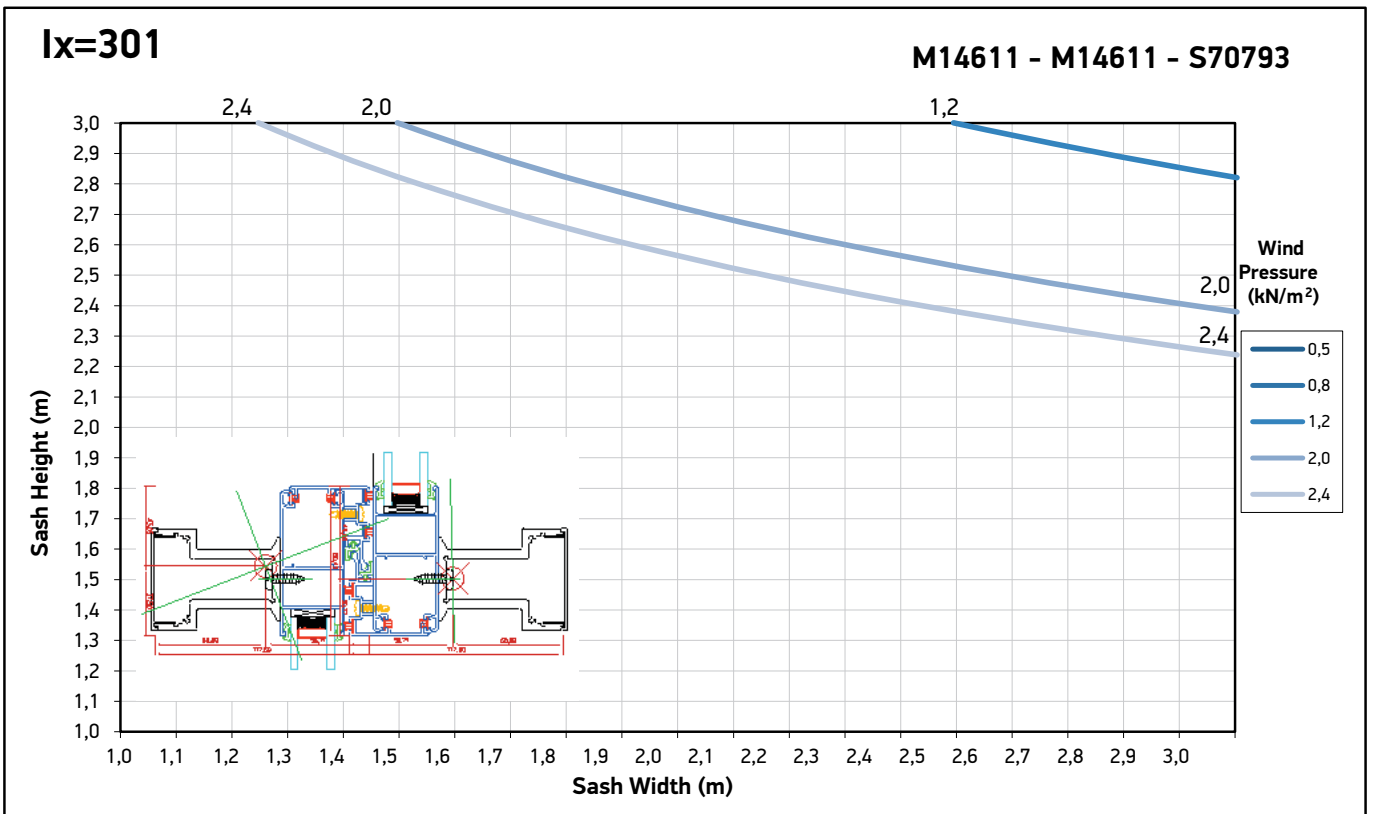
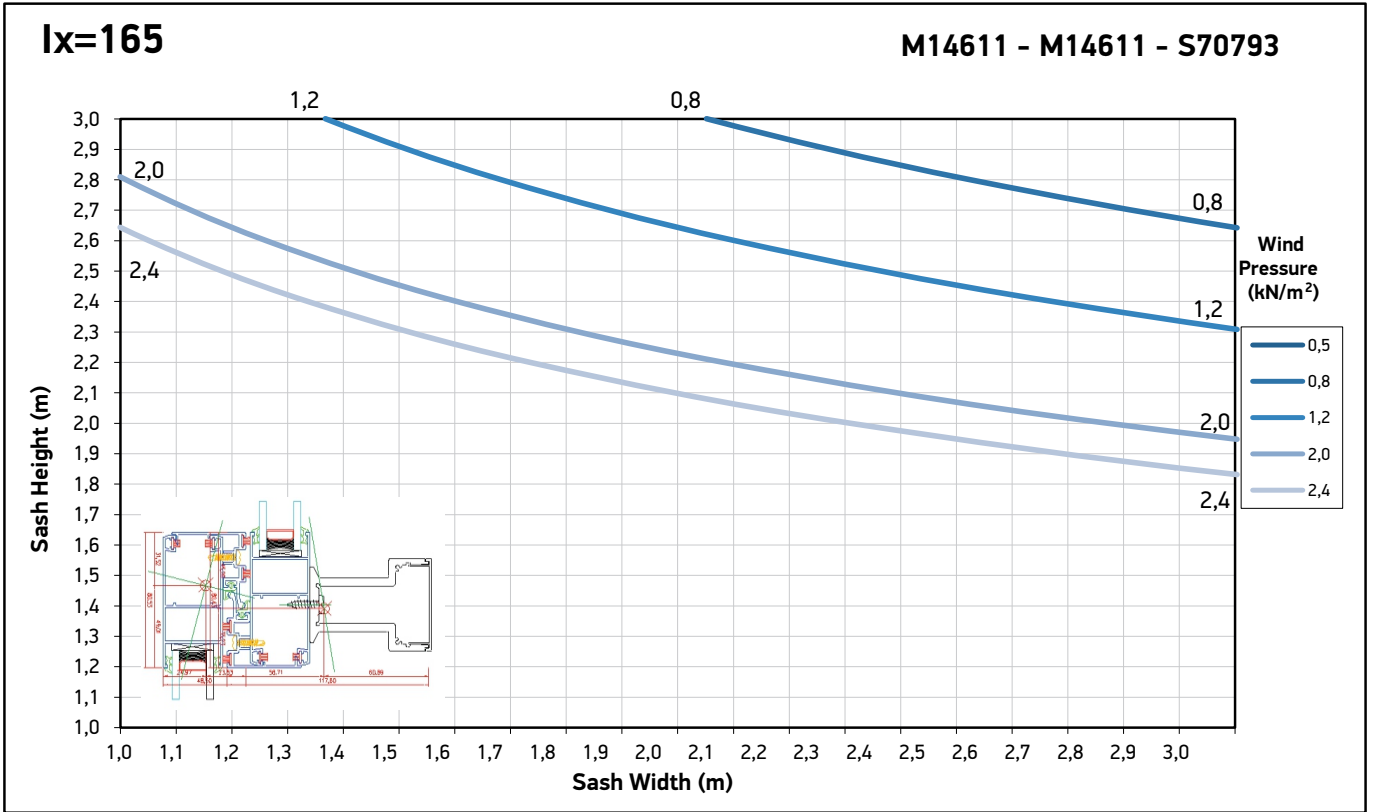

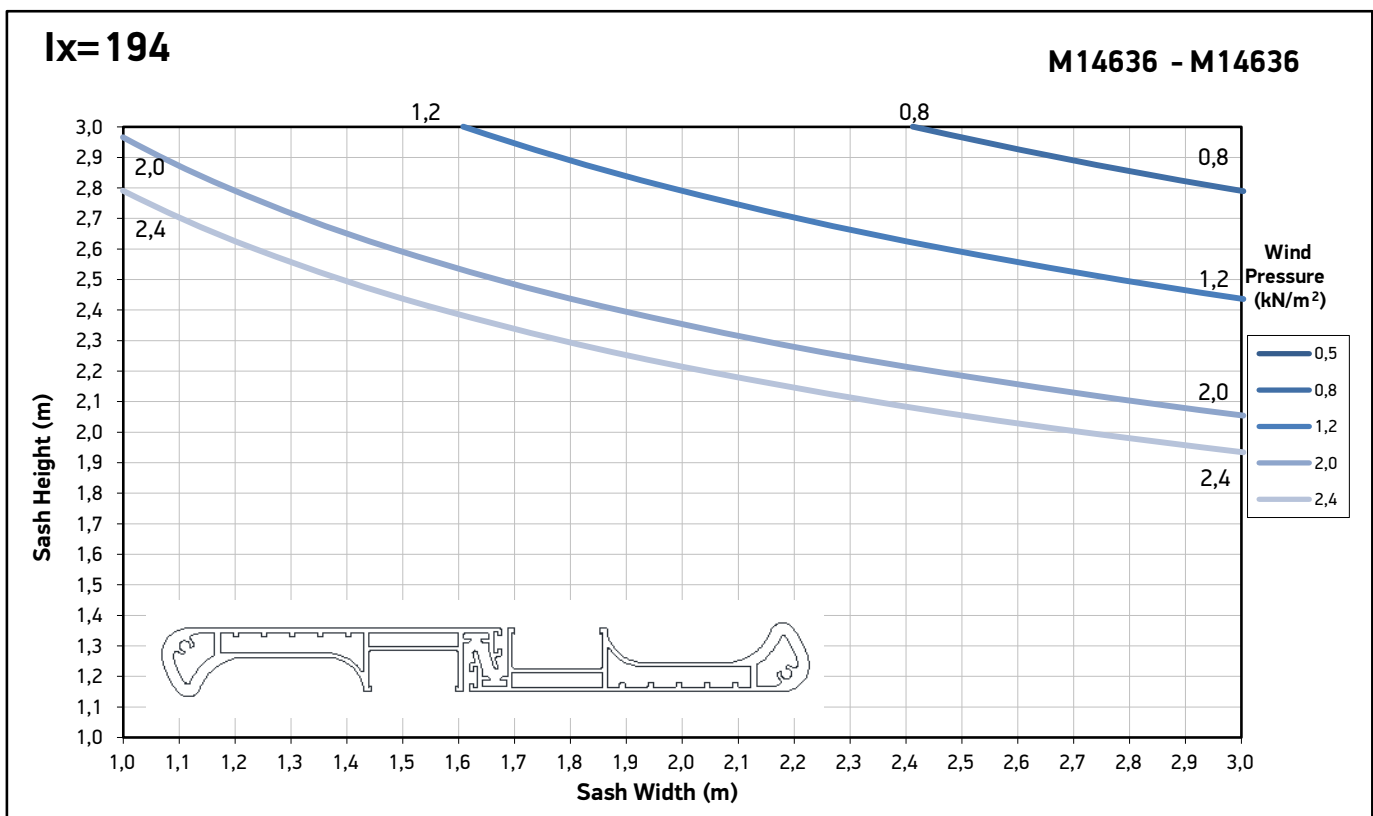
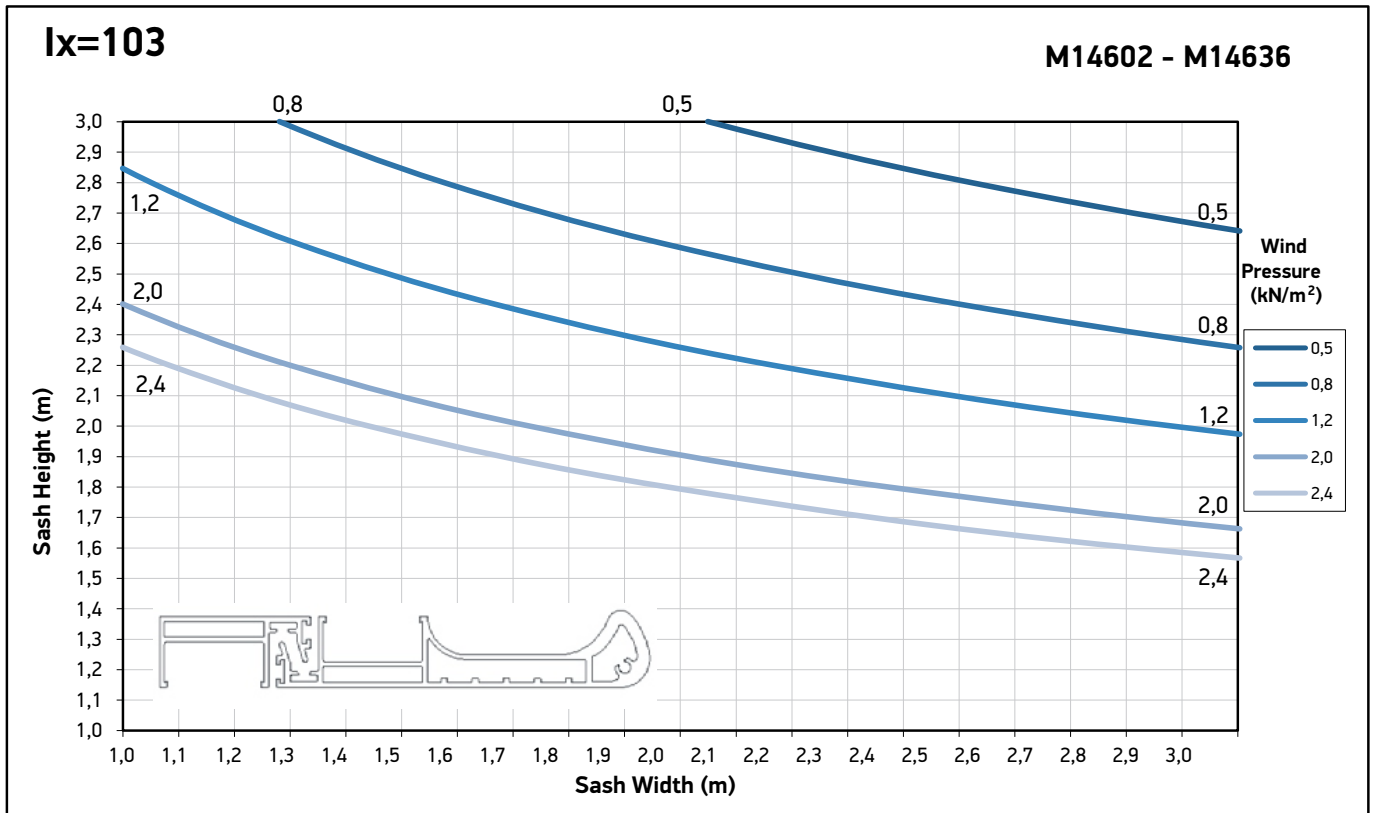

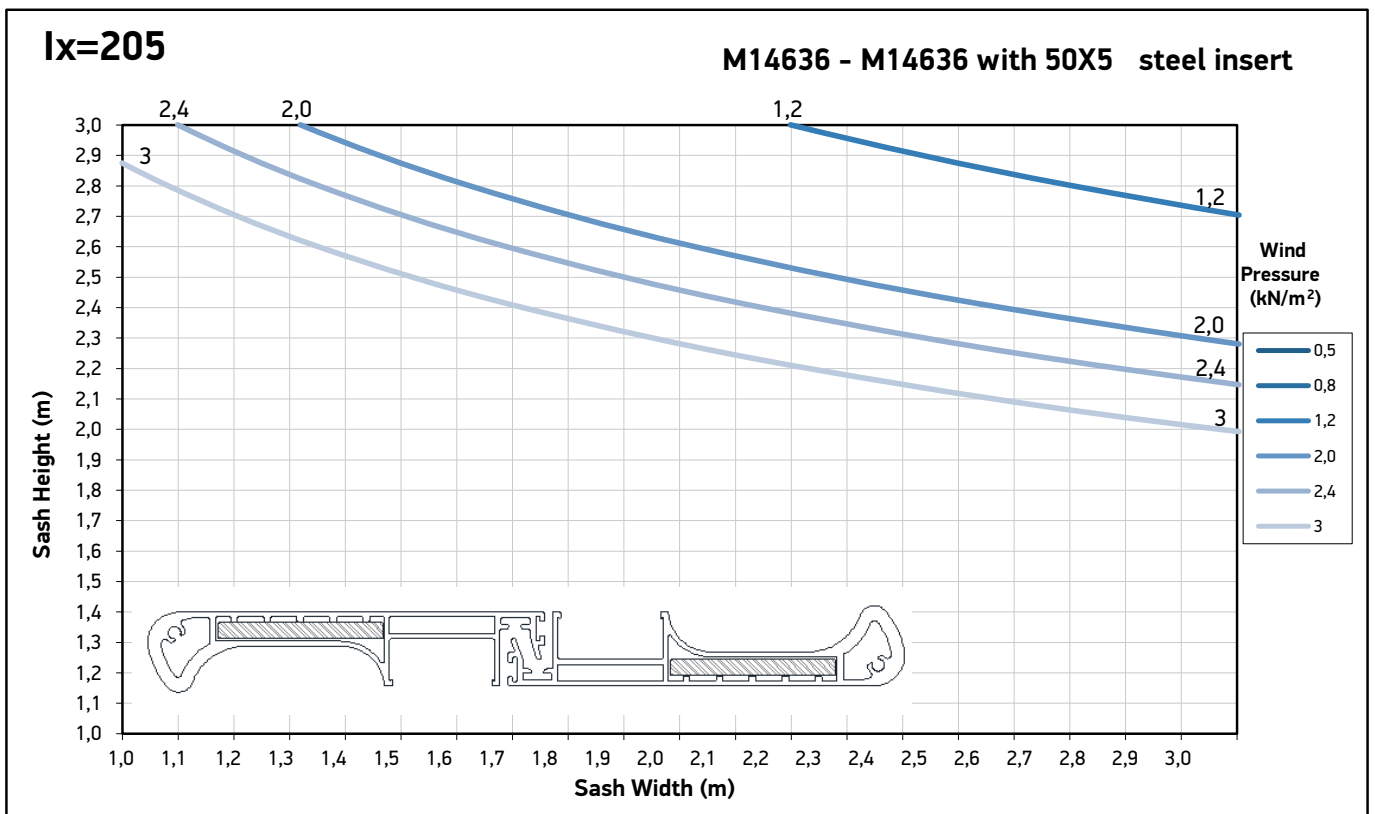
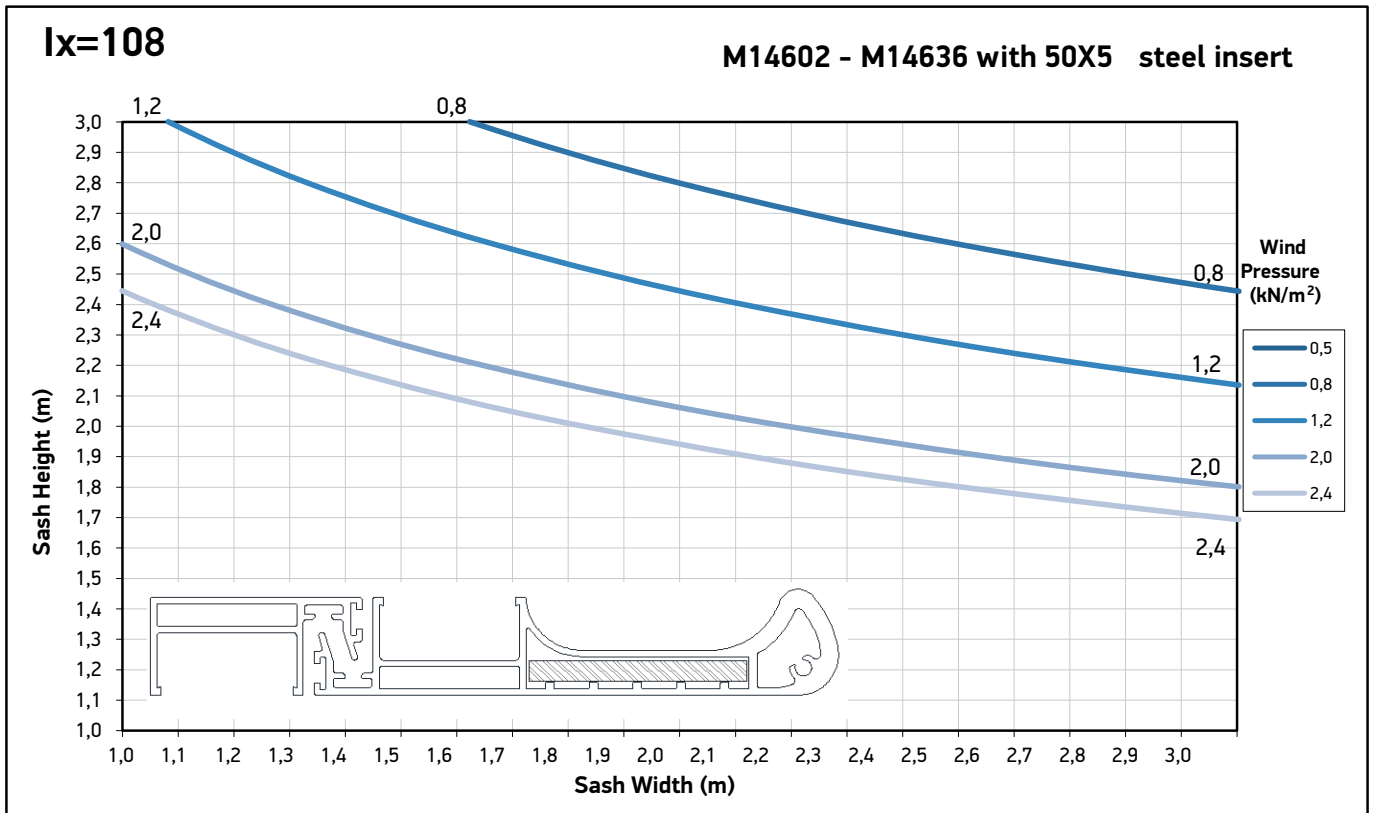



A large yellow graphic on the left side of the page, composed of several overlapping diagonal rectangular shapes in different shades of yellow, creating a dynamic, layered effect.

General Treatments Γενικές Κατεργασίες

852-14-600-01

M14636

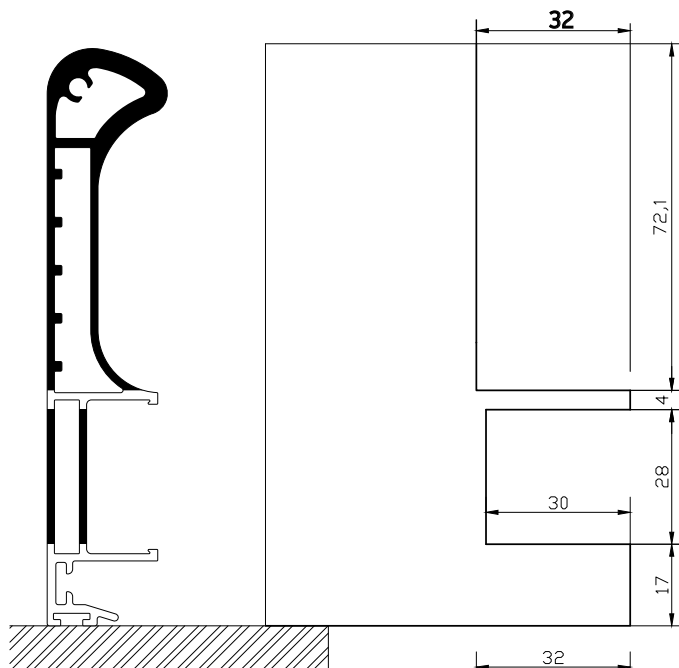

M14603

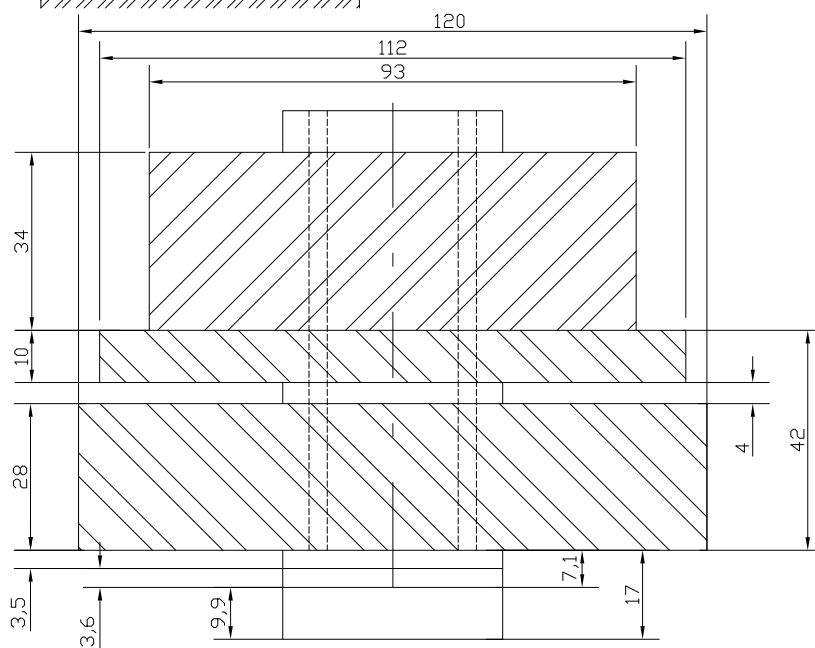
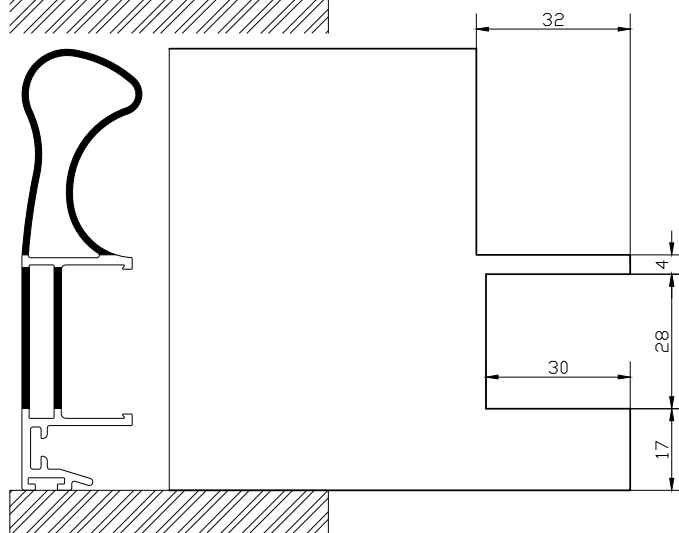

852-14-600-01

M14606

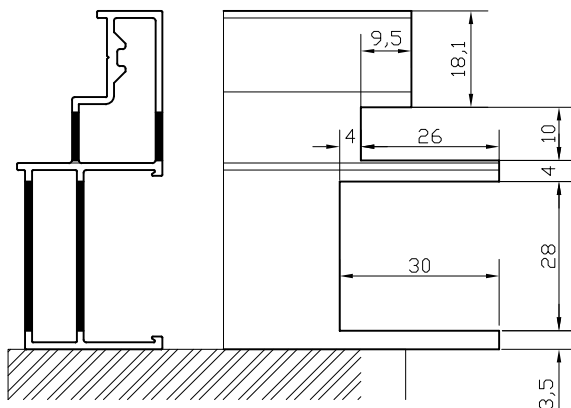

M14604

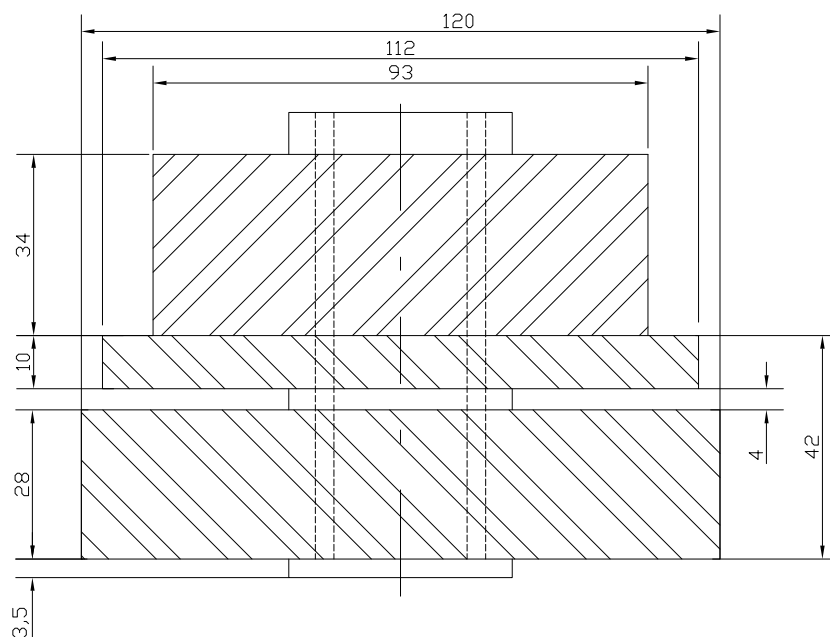
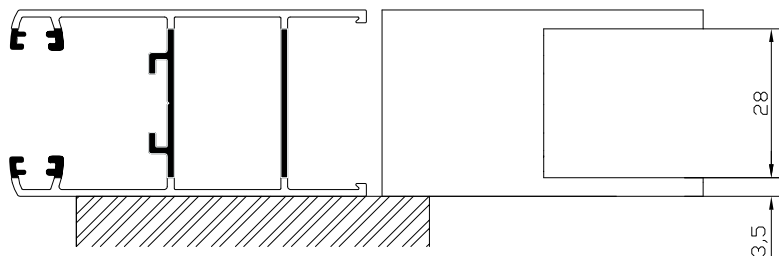

852-14-600-01

M14607

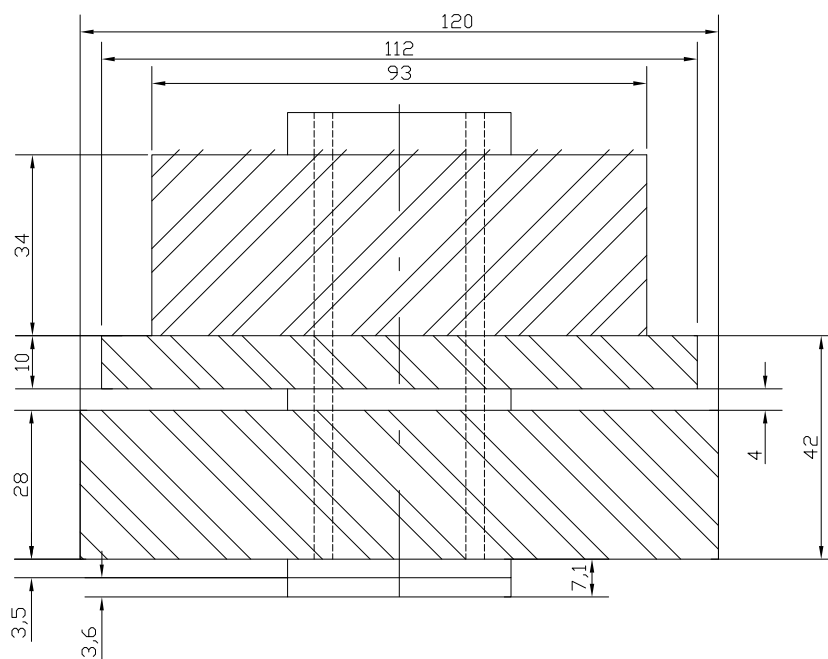
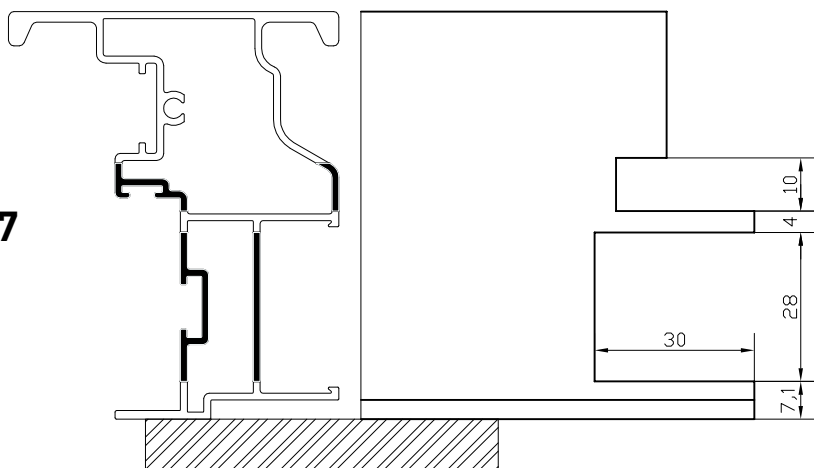

A large, abstract graphic on the left side of the page, composed of several overlapping diagonal rectangular shapes in various shades of yellow and orange, creating a dynamic, layered effect.

Accessories - Gaskets Εξαρτήματα - Ελαστικά

113-11-266-00

Aluminium
Αλουμίνιο

Pieces
Τεμάχια



Crimp corner cleat 10.3X26.4mm

Γωνία σύνδεσης πρεσαριστή
10.3X26.4mm

120-01-230-00

Aluminium
Αλουμίνιο

Pieces
Τεμάχια

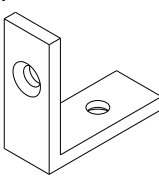

Screw corner for low track frame

Γωνία σύνδεσης εξωτερική βιδωτή
για χαμηλό οδηγό

140-11-260-00

Aluminium
Αλουμίνιο

Pieces
Τεμάχια



Die casted corner cleat 10,6x26,2mm

Γωνία σύνδεσης χυτή 10,6x26,2mm

140-11-190-00

Aluminium
Αλουμίνιο

Pieces
Τεμάχια



Die casted corner cleat 10,6x19mm

Γωνία σύνδεσης χυτή 10,6x19mm

140-20-324-00

Aluminium
Αλουμίνιο

Pieces
Τεμάχια



Monticelli corner for M14611 profile

Σύνδεσμος Monticelli για M14611

180-14-218-00

Polyamide
Πολυαμίδιο

Pieces
Τεμάχια

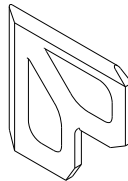

Alignment corner M14218

Γωνία επιπεδότητας M14218

200-09-00X-01

EPDM

Meters
Μέτρα

02 / 2mm
03 / 3mm
04 / 4mm
05 / 5mm
06 / 6mm
07 / 7mm
08 / 8mm



Glazing gasket EPDM Black

Ελαστικό σφίνα EPDM μαύρο

220-15-001-01

EPDM

Meters
Μέτρα



Seal gasket sash 5mm Black

Ελαστικό φτερού φύλλου 5mm μαύρο

240-00-462-01

EPDM

Meters
Μέτρα



Gasket for hook

Ελαστικό γάντζου

240-14-600-03

EPDM

Pieces
Τεμάχια



Gasket for interlocking profile M14600

Ελαστικό γάντζου M14600

240-00-312-01

EPDM

Meters
Μέτρα



Frame guide M312 gasket

Ελαστικό οδηγού M312

767-00-302-03

EPDM

Meters
Μέτρα



**Meeting stiling gasket
S350 EPDM Black**

Ελαστικό φιλητού S350 EPDM μαύρο

311-14-601-03

 Polyamide
Πολυαμίδιο

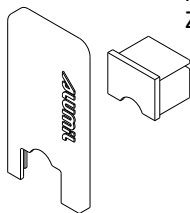
 Pair
Ζεύγος

End cap for weathering M14600 sashes

Κάλυπτρα συνδέσμου M14600 με στεγάνωση

311-14-602-03

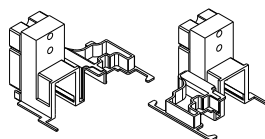
 Polyamide
Πολυαμίδιο

 Pair
Ζεύγος

Connector pair for adjoining profile M14607

Ζεύγος συνδέσμου βασικού μπινιού M14607

311-14-603-03

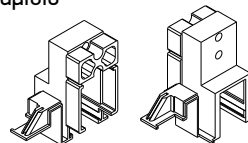
 Polyamide
Πολυαμίδιο

 Pair
Ζεύγος

Connector pair for adjoining profile M14606

Ζεύγος συνδέσμου βασικού μπινιού M14606

311-14-604-03

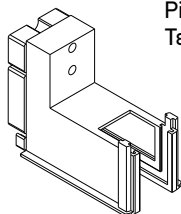
 Polyamide
Πολυαμίδιο

 Pieces
Τεμάχια

Connector for M14600 transom to sash profile

Σύνδεσμος ταμπλά-φύλλου M14600

311-14-605-03

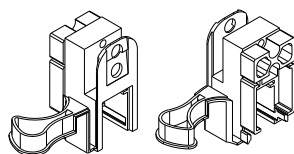
 Polyamide
Πολυαμίδιο

 Pair
Ζεύγος

Connector for M14600 transom to hook with handle

Σύνδεσμος ταμπλά-γάντζου M14600 με χειρολαβή

311-14-606-03

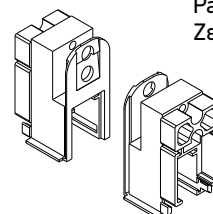
 Polyamide
Πολυαμίδιο

 Pair
Ζεύγος

Connector for M14600 transom to hook

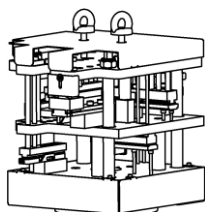
Σύνδεσμος ταμπλά-γάντζου M14600

800-14-600-00

Pneumatic punching machine

Πρεσάκι αέρος

852-14-600-01

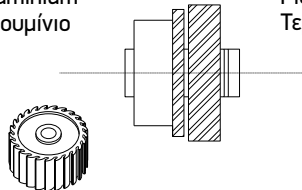
 Aluminium
Αλουμίνιο

 Pieces
Τεμάχια

Milling tool for M14600 sash

Φρέζα κατεργαστικού φύλλου για M14600

600-14-601-00

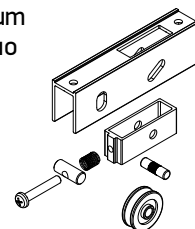
 Aluminium
Αλουμίνιο

 Set
σετ

Single Roller Aluminium M14600

Ράουλο Αλουμινίου Μονό M14600

180-14-611-03

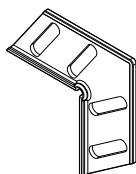
 Polyamide
Πολυαμίδιο

 Pieces
Τεμάχια

Alignment corner for M14611 sash profile

Γωνία επιπεδότητας φύλλου M14611

311-14-613-03

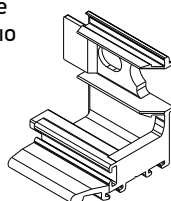
 Polyamide
Πολυαμίδιο

 Pair
Ζεύγος

Interlocking profile M14613 end cap

Τάπα αγκίστρου M14613

311-14-615-03

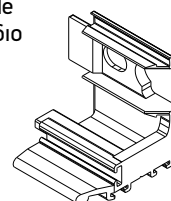
 Polyamide
Πολυαμίδιο

 Pair
Ζεύγος

Interlocking profile M14615 end cap

Τάπα αγκίστρου M14615

240-14-345-03

EPDM Pair
Ζεύγος

Central seal M14600 34.5mm
Κεντρικό στεγανωτικό M14600 34.5mm

240-35-345-03

EPDM Pieces
Τεμάχια

Central seal 34,5mm
Κεντρικό στεγανοποιητικό 34,5mm

600-01-200-00

Aluminium
Αλουμίνιο
Polyamide
Πολυαμίδιο

Pieces
Τεμάχια

Single Roller Φ22
Μονό ράουλο Φ22

600-00-325-00

Pieces
Τεμάχια

Roller for S325 Shutter sash
Ράουλο φύλλου Παντζουριού S325

600-14-600-00

Aluminium
Αλουμίνιο
Polyamide
Πολυαμίδιο

Pieces
Τεμάχια

M14600 Roller
Ράουλο M14600

650-14-218-00

Polyamide
Πολυαμίδιο

Pieces
Τεμάχια

Shock absorber for flyscreens
Αμορτισέρ φύλλων σίτας

250-06-220-33

PVC Μέτρα|Meters

Gasket for fly-screen sash (7,7mm)
Ελαστικό φύλλου σίτας (7,7mm)

240-14-649-XX

PVC Μέτρα|Meters

02-White
03-Black

Pvc for Fly Screen Sash
Pvc συγκράτησης σίτας

240-01-356-03

EPDM Meters
Μέτρα

Gasket for narrow meeting stile S356 Black

311-14-611-00

4 Pieces
4 Τεμάχια

Set of sash fixing spacers
Σετ αποστατικών σταθεροποίησης φύλλων

311-14-254-03

Polyamide
Πολυαμίδιο

Pair
Ζεύγος

Adjoining profile M14254 end cap
Τάπα μινι M14254

311-14-614-03

Polyamide
Πολυαμίδιο

Pair
Ζεύγος

Adjoining profile M14614 end cap
Τάπα μινι M14614

660-44-011-00

Aluminium
Αλουμίνιο

Pieces
Τεμάχια

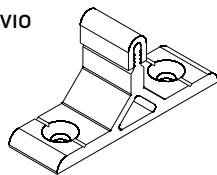

Meeting stile sash stopper S440

Στόπερ φιλητών S440

660-00-100-00

Aluminium
Αλουμίνιο

Pieces
Τεμάχια

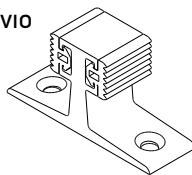

Stopper for sliding sash
10mm for sash 7,5mm gap

Στόπερ συρομένου 10mm
για διάκενο φύλλων 7,5mm

660-00-200-00

Aluminium
Αλουμίνιο

Pieces
Τεμάχια

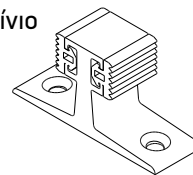

Stopper for sliding sash
20mm for sash 17,5mm gap

Στόπερ συρομένου 20mm για διάκενο
φύλλων 17,5mm

125-23-228-00

Aluminium
Αλουμίνιο

Pieces
Τεμάχια

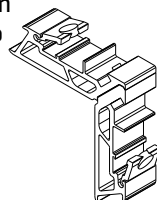

Mechanical corner cleat 23x22,8mm

Μηχανική γωνία σύνδεσης 23x22,8mm

311-00-361-03

Polyamide
Πολυαμίδιο

Pair
Ζεύγος

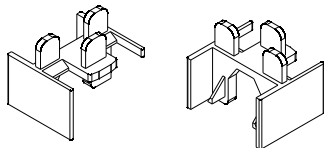

End cap for shutter
meeting stile S361 Black

Τάπα μπινί παντζουριού S361 μαύρο

650-02-350-03

Polyamide
Πολυαμίδιο

Pieces
Τεμάχια

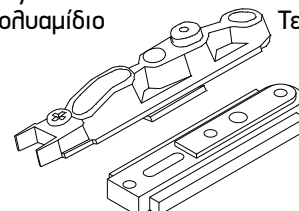

Shock absorber for S364 shutter sash

Αμορτισέρ φύλλου παντζουριού S364

620-69-105-03

Meters
Μέτρα

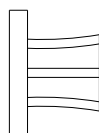

Brush weatherstripping pile
6,9x5mm 4P Black

Βουρτσάκι 6,9x5mm 4P μαύρο

620-69-106-03

Meters
Μέτρα

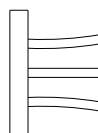

Brush weatherstripping pile
6,9x6mm 4P Black

Βουρτσάκι 6,9x6mm 4P μαύρο

620-69-107-03

Meters
Μέτρα

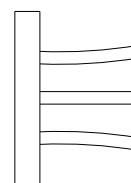

Brush weatherstripping pile
6,9x7mm 4P Black

Βουρτσάκι 6,9x7mm 4P μαύρο

620-69-108-03

Meters
Μέτρα

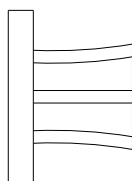

Brush weatherstripping pile
6,9x8mm 4P Black

Βουρτσάκι 6,9x8mm 4P μαύρο

620-69-100-03

Meters
Μέτρα

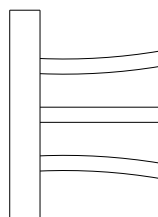

Brush weatherstripping pile
6,9x10mm 4P

Βουρτσάκι 6,9x10mm 4P

600-01-850-00

Aluminium
Αλουμίνιο

Pieces
Τεμάχια

Polyamide
Πολυαμίδιο

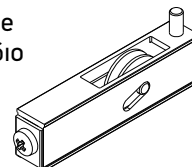

Single roller D22 for M868

Μονό ράουλο Φ22 για M868

126-11-135-00

Aluminium
Αλουμίνιο

Pieces
Τεμάχια



Mechanical corner cleat inox 11x13,5mm

Ανοξείδωτη μηχανική γωνία σύνδεσης
CAL 11x13,5mm

655-00-856-00

Polyamide
Πολυαμίδιο

(4corners+2rollers)

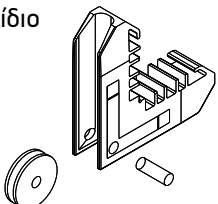

Corner-roller
for sliding flyscreen profile M850

Γωνία-ράουλο
για συρόμενη σήτα M850

650-01-450-00

Thermoplastic resin
Θερμοπλαστικό

Pieces
Τεμάχια



External shock absorber-stopper

Εξωτερικό αμορτισέρ-stopper

311-14-636-03

Polyamide
Πολυαμίδιο

Pair
Ζεύγος



Pair of end caps for M14636
enhanced hook profile

Ζεύγος ταπών ενισχυμένου
γάντζου M14636

311-14-636-99

Aluminium
Αλουμίνιο

Pair
Ζεύγος



Pair of metal end caps for M14636
enhanced hook profile

Ζεύγος μεταλλικών ταπών
ενισχυμένου γάντζου M14636

650-14-604-00

Polyamide
Πολυαμίδιο

Pieces
Τεμάχια



Shock absorber for M14604 sash

Αμορτισέρ φύλλου M14604

650-14-611-00

Polyamide
Πολυαμίδιο

Pieces
Τεμάχια

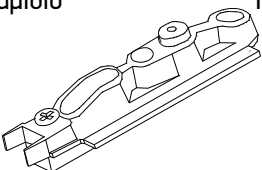

Shock absorber for M14611 sash

Αμορτισέρ φύλλου M14611

660-14-616-00

Mέτρα|Meters



Sash spacer for INLINE Lock

Αποστατικό φύλλου
για κλειδαρια INLINE

630-15-386-00

Pieces
Τεμάχια

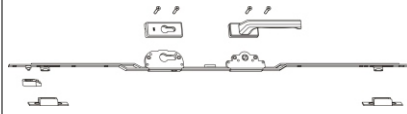

1600mm

Gear Inline 15BS With Cylinder Hole

Ύψος Inline 15BS Με Θέση Κυλίνδρου

660-62-520-03

Polyamide
Πολυαμίδιο

Pieces
Τεμάχια



External Stopper 20 mm

Εξωτερικό stopper 20mm

180-00-325-00

Polyamide
Πολυαμίδιο

Pieces
Τεμάχια



Alignment corner

Γωνία επιπεδότητας

600-14-604-00

Aluminium
Αλουμίνιο

Set
σετ

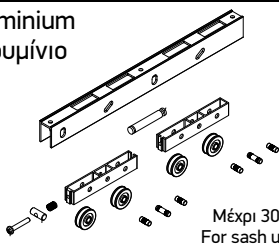

Μέχρι 300kg φύλλο
For sash up to 300kg

M14600 Four Wheel Roller

Τετραπήλο ράουλο M14600

798-21-242-95
798-21-242-32

inox
inoξ
(95)

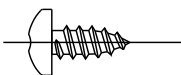

Galvanized
Γαλβανιζέ
(32)

Screw
PAN A2 4,2X9,5 PH
Βίδα
PAN A2 4,2X9,5 PH

630-88-000-11

Pieces
Τεμάχια



Fixed Striking Plate
Plain For Sliding Inline
Σταθερό Αντίκρουσμα
Απλό Συρόμενου Inline

798-41-242-95
798-41-242-32

inox
inoξ
(95)

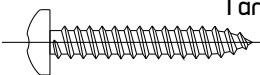

Galvanized
Γαλβανιζέ
(32)

Screw
PAN GALV 4,2X32 PH
Βίδα
PAN GALV 4,2X32 PH

630-24-580-XX

02-White
03-Black
09-Silver



ALUMIL SLIDING LOCKING KIT
FOR 35mm SASHES
KIT Χούφτας ALUMIL
για φύλλα 35mm

630-24-980-XX

02-White
03-Black
09-Silver



ALUMIL SLIDING LOCK
WITH KEY, FOR 35mm SASHES
KIT Χούφτας ALUMIL
με κλειδί, για φύλλα 35mm

610-24-570-XX

02-White
03-Black
09-Silver



CLIPPED METAL FLUSH HANDLE
FOR SLIDING DOORS ALUMIL
'Τυφλή' χούφτα ALUMIL

630-95-403-11

Pieces
Τεμάχια



300mm

Gear Inline 15BS without cylinder
Ύψος Inline 15BS χωρίς κύλινδρο

440-40-641-00

Pieces
Τεμάχια



600mm

Gear Inline 15BS without cylinder
Ύψος Inline 15BS χωρίς κύλινδρο

630-95-410-00

Pieces
Τεμάχια



1000mm

Gear Inline 15BS without cylinder
Ύψος Inline 15BS χωρίς κύλινδρο

630-18-196-01

Pieces
Τεμάχια



Additional Safety For Anti-Lift Keeper
Πρόσθετη Ασφάλεια
Για Αντίκρουσμα Anti-Lift

660-14-616-00

Pieces
Τεμάχια



1500mm

Striker Spacer
Αποστατικό κλειδαριάς

660-00-450-00

Stainless steel
Ανοξείδωτος χάλυβας

Meters
Μέτρα



Inox railing guide
Ανοξείδωτος οδηγός

440-41-641-00

 Pieces
Τεμάχια



1600mm

Gear Inline 15BS without cylinder

Ύψος Inline 15BS χωρίς κύλινδρο

311-00-333-00

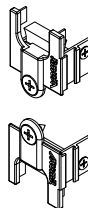
 Polyamide
Πολυαμίδιο

 Set
Σετ

End cap set S333

Σετ ταπών S333

290-00-005-00

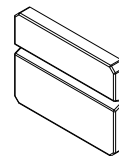
 Polyamide
Πολυαμίδιο

 Pieces
Τεμάχια

Setting Block 5mm

Τακάκι τζαμιού 5mm

A large, abstract graphic on the left side of the page, composed of several overlapping diagonal bands in shades of yellow and orange, creating a sense of movement and depth.

General Information Γενικές Πληροφορίες

Γενικές Πληροφορίες

1. Το αλουμίνιο ως δομικό υλικό

Με την μέθοδο της διέλασης το αλουμίνιο έχει την δυνατότητα να δημιουργεί πολύπλοκες διατομές με ανοχές ακριβείας. Το αλουμίνιο μπορεί να μορφοποιηθεί σε πραγματικά απεριόριστο αριθμό μοναδικών προφίλ, καθένα από τα οποία ικανοποιεί ειδικές δομικές και αισθητικές απαιτήσεις. Αυτή η ικανότητα του υλικού να προσφέρει απείριτες και καλαίσθητες λύσεις σε ιδιαίτερα πολύπλοκα σχεδιαστικά προβλήματα το οδήγησε στην ηγετική θέση που κατέχει σήμερα. Το αλουμίνιο επιλέγεται για το εξωτερικό των κτιρίων γιατί είναι σταθερό, ανθεκτικό στη διάβρωση και ελαφρύ μέταλλο. Μια από τις πιο δελεαστικές ιδιότητες του αλουμινίου για τον μηχανικό, είναι ο καταπληκτικός λόγος αντίστασης/βάρους. Στα 2,7 gr/cm², το αλουμίνιο είναι 66% πιο ελαφρύ από τον χάλυβα. Επίσης είναι ανθεκτικό σε ψαθυρή θραύση. Όταν γίνεται σύγκριση μεταξύ κατασκευών αλουμινίου και κατασκευών χάλυβα, ο μεγαλύτερος συντελεστής ελαστικότητας του αλουμινίου σημαίνει ότι ο λόγος βάρους 1:2 επιτυγχάνεται εύκολα. Ακόμη, μπορεί να κατεργαστεί με υψηλές ταχύτητες κοπής και οι συγκολλητές συνδέσεις δεν είναι απαραίτητες. Αυτά τα πλεονεκτήματα συμβάλλουν στην μείωση των χρόνων κατασκευής. Τα προφίλ που συνθέτουν τα συστήματα της Alumil είναι από κράμα EN AW 6060 σύμφωνα με το εναρμονισμένο πρότυπο (EN) 755-1. Τα μηχανικά χαρακτηριστικά συμμορφώνονται με το πρότυπο EN 755-2, με συντελεστή ελαστικότητας 70kN/mm². Οι ανοχές βασίζονται στο EN 755-3.

2. Επαφή με άλλα υλικά

2.1 Μέταλλα

Όταν δύο μέταλλα με διαφορετική ηλεκτροαρνητικότητα (electro-negativity) έρχονται σε επαφή σε υγρό περιβάλλον, το πιο ηλεκτροαρνητικό από τα δύο, μέταλλο, υφίσταται μια ηλεκτρική και οξειδωτική τάση. Το αλουμίνιο είναι περισσότερο ηλεκτροαρνητικό συγκρινόμενο με τα άλλα μέταλλα. Ο εκτεθειμένος (απροστατέυτος) χάλυβας, οξειδώνεται και επιτίθεται στο αλουμίνιο. Για να αποφευχθεί η διάβρωση του αλουμινίου, θα πρέπει να τοποθετείται μεταξύ των δύο μετάλλων ένα μονωτικό διαχωριστικό. Αντιθέτως, η επαφή με τον ανοξείδωτο χάλυβα, από όσα γνωρίζουμε μέχρι σήμερα, δεν φαίνεται να βλάπτει το αλουμίνιο. Η επαφή με τον χαλκό και τα κράματά του είναι εξαιρετικά επιζήμια για το αλουμίνιο και η προστασία με επιφανειακή μόνωση αυτών των δύο υλικών απαιτείται. Τέλος και ο μόλυβδος είναι πιο ηλεκτροθετικός από το αλουμίνιο και θα πρέπει να μόνωνεται επίσης.

2.2 Ξύλο

Τα περισσότερα είδη ξυλείας δεν έχουν επιβλαβείς επιπτώσεις στο αλουμίνιο. Ορισμένα είδη ξυλείας όμως, όπως η δρύς και η καρυδιά, παράγουν οξέα τα οποία προσβάλλουν και φθείρουν το αλουμίνιο. Αυτά τα φαινόμενα παρατηρούνται κυρίως σε συνθήκες αυξημένης υγρασίας στο περιβάλλον ή όταν το ξύλο δεν είναι αρκετά στεγνό. Συνιστάται η μόνωση με την χρήση ασφαλτούχου χρώματος. Επίσης όταν το ξύλο υποβάλλεται σε επεξεργασίες για την προφύλαξή του από την υγρασία και τα έντομα, θα πρέπει να ελέγχεται ότι οι χημικές ουσίες που χρησιμοποιούνται για την κατεργασία δεν είναι επιβλαβείς για το αλουμίνιο. Προϊόντα που στην σύνθεσή τους περιέχεται στεατικός χαλκός, άλατα υδραργύρου και φθοριούχες ενώσεις, είναι πολύ επιβλαβή για το αλουμίνιο και θα πρέπει να αποφεύγονται.

2.3 Ασβέστης/Τσιμέντο

Σε συνθήκες υγρασίας, ο ασβέστης ή το τσιμέντο αντιδρούν με το αλουμίνιο (ακόμη και όταν είναι ανοδιωμένο) αποκαλύπτοντας επιφανειακές λευκές κηλίδες στην επιφάνεια του μετάλλου μετά τον καθαρισμό. Συνιστάται να προστατεύεται το αλουμίνιο κατά την τοποθέτηση με το προστατευτικό φιλμ της Alumil.

General Information

1. Aluminium as a fabrication material

Aluminium has the capability of being extruded into complex shapes to exact tolerances. Aluminium can be formed into literally thousands of unique profiles, each one able to meet a number of specific structural and aesthetic requirements. It is this capability to provide simple elegant solutions to extremely complex design problems that has led to aluminium's enduring appeal. Aluminium is chosen for outdoor use because it is a stable, corrosion-resistant and light weight metal. One of aluminium's primary appeals to a specifier is its exceptional strength to weight ratio. At 2.7g/cm², aluminium is 66% lighter than steel. It is also far less susceptible to brittle fractures. Indeed, when aluminium and steel structures are compared, aluminium's greater modulus of elasticity means that weight ratios of 1:2 are easily attained. It can also be processed at high cutting speeds and welded connections are not necessary. These advantages help to reduce fabrication time. Alumil constructions are realized with aluminium profiles extruded in the alloy EN AW 6060 according to EN 755-1. The mechanical characteristics conform to the standard EN 755-2, with a modulus of elasticity of 70GPa. The tolerances are based on EN 755-3.

2. Contact with other materials

2.1 Metals

When two metals of differing electro-negativity values come into contact in humid conditions, an electrical couple is formed giving rise to oxidizing effects at the expense of electro-negative metal of the couple. In order to avoid severe corrosion effects, an insulating barrier should be placed between the two metals. Contact with stainless steel has not been found to be harmful to aluminium to date. Contact with copper and its alloys is extremely harmful to aluminium. It is absolutely necessary to insulate these two metals. Lead should be insulated as well.

2.2 Timber

Most timbers have no harmful effects on aluminium. Some such as walnut however, produce acids which attack and damage aluminium. These effects occur especially in humid conditions or when the timber is not sufficiently dry. Insulation is recommended by using a bituminous paint. When you treat timber against humidity and insects you should check that the chemical substances used in the treatment are not harmful to aluminium. Products containing copper salts, mercury salts, and fluoride compounds are very harmful to aluminium and should be avoided.

2.3 Lime/Cement

In humid conditions, limestone or cement reacts with aluminium (even when anodized) revealing superficial white spots on the surface of the metal after cleaning. It is advisable to protect the aluminium during installation with ALUMIL protective foil.

3. Επιφανειακή επεξεργασία

Είναι διαθέσιμα τα παρακάτω χρώματα:

Αποχρώσεις ανοδίωσης:

Φυσικό ματ χρώμα
Μπρούτζινο χρώμα
Ειδικές αποχρώσεις ανοδίωσης

Η διαδικασία ανοδίωσης γίνεται σύμφωνα με τις προδιαγραφές της EWAA-EURAS.

Χρώματα ηλεκτροστατικής βαφής:

Λευκό
Καφέ
Χρώματα RAL
Χρώματα SABLE

Η διαδικασία της ηλεκτροστατικής βαφής γίνεται σύμφωνα με τις προδιαγραφές της Qualicoat.

4. Αποθήκευση

Για την αποφυγή επιφανειακών φθορών πρέπει να παίρνονται οι παρακάτω προφυλάξεις:

- 4.1 Τα προφίλ να αποθηκεύονται σε χώρο που δεν υπάρχει υγρασία
- 4.2 Να αποφεύγεται οποιαδήποτε επαφή με χάλυβα, προστατεύοντας τα προφίλ με χαρτί συσκευασίας ή πλαστική μεμβράνη. Σε υγρές περιοχές σκουριά και ρινίσματα χάλυβα μπορούν να προκαλέσουν φθορές στην επιφανειακή επεξεργασία.
- 4.3 Τα προφίλ πρέπει να αποθηκεύονται σε οριζόντια θέση με τρόπο που να αποκλείεται η πιθανότητα φθοράς ή γρατσουνίσματος κατά την μετακίνησή τους.
- 4.4 Τα προφίλ να αποθηκεύονται συσκευασμένα.

5. Συντήρηση του αλουμινίου

Τόσο το ανοδιωμένο όσο και το ηλεκτροστατικά βαμμένο αλουμίνιο, πρέπει να καθαρίζονται σε τακτά διαστήματα. Σε ημιαστικές μη παραθαλάσσιες περιοχές που δεν επηρεάζονται από επιθετικά περιβαλλοντικά φαινόμενα όπως ατμοσφαιρική ρύπανση ή αλατώδες περιβάλλον, ο καθαρισμός μπορεί να γίνεται μαζί με τον καθαρισμό των τζαμιών. Για τον καθαρισμό του αλουμινίου συνιστάται η χρήση κλιμαρού νερού και ενός «μαλακού» απορρυπαντικού που να μην είναι όξινο και να μην περιέχει αμμωνία. Μετά, πρέπει να ξεβγάζεται επιμελώς με νερό και να στεγνώνεται με ένα μαλακό απορροφητικό πανί. Σε αστικές ή παραθαλάσσιες περιοχές, ο καθαρισμός του αλουμινίου πρέπει να γίνεται πιο συχνά και με πολύ μεγάλη επιμέλεια. Οι επιφάνειες αλουμινίου που δεν εκτίθενται στην βροχή πρέπει να καθαρίζονται με μεγαλύτερη συχνότητα από τις εκτεθειμένες στην βροχή. Αν το νερό και τα μαλακά απορρυπαντικά δεν επαρκούν για τον καλό καθαρισμό του αλουμινίου, υπάρχουν και ειδικά για το αλουμίνιο απορρυπαντικά. Αυτά τα απορρυπαντικά περιέχουν ελαφρώς λειαντικά ψήγματα και μπορούν να χρησιμοποιηθούν σε συνδυασμό με ένα συνθετικό πανί καθαρισμού. Σε όλες τις περιπτώσεις είναι πολύ σημαντικό να ξεπλένονται καλά οι επιφάνειες και να στεγνώνονται επιμελώς, ειδικά οι γωνίες και τα προφίλ που έρχονται σε επαφή με το έδαφος. Για την προστασία και την επιμήκυνση του κύκλου ζωής του αλουμινίου, όλα τα προφίλ που βάφονται στα βαφεία της ALUMIL υποβάλλονται σε βελτιωτική επεξεργασία επιφάνειας SEASIDE CLASS, διαθέσιμη από την ALUMIL.

3. Surface treatment

The following colours are available:
Anodised finish:

Natural colour etched
Bronze colour
Special anodised colours

The anodising process is carried out according to the EWAA-EURAS regulations.
Painted finish:

White
Brown
RAL colours
Sable colours

The painting process is carried out in accordance to Qualicoat regulations.

4. Storage

To avoid superficial damage the following precautions should be taken:

- 4.1 Store the profiles in a dry area
- 4.2 Avoid any contact with steel by protecting the profiles with wrapping paper or plastic foil. In humid areas rust and steel burr can damage the surface finish.
- 4.3 Store the profiles horizontally in such a way as to eliminate the possibility of damaging or scratching the profiles while removing them.
- 4.4 Store the profiles in batches.

5. Aluminium maintenance

Both anodised and painted aluminium should be cleaned on a regular basis. For urban not littoral areas that are not subjected to aggressive elements like air pollution or salty air, it is sufficient to clean the aluminium whenever you clean the glass. Warm water should be used with a dilute of a non-aggressive, non-acetous detergent without ammonia for cleaning the aluminium. Then you should thoroughly rinse the aluminium with clear water and dry using an absorbing cloth. In urban areas or areas near to the sea, the aluminium should be cleaned more often and more thoroughly. Areas that are not exposed to rainfall should be cleaned more frequently than other surfaces. If water and mild detergents are not enough to clean the aluminium fenestrations there are detergents that have been specially developed for aluminium surfaces. These detergents contain light abrasive elements and can be used with a synthetic cleaning cloth. In all cases it is important to completely rinse surfaces with clear water and dry them thoroughly, especially the corners and the bottom profile. In order to protect and increase the life cycle of the aluminium, it may be treated with a very thin clear coat of water resistant film available from ALUMIL.

Χρήσιμα Ευρωπαϊκά πρότυπα και προδιαγραφές | Useful European standards and reference material

EN 10211	Θερμικές γέφυρες σε κτιριακές κατασκευές - Ροές θερμότητας και επιφανειακές θερμοκρασίες - Μέρος 1-2 Thermal bridges in building construction - Heat flows and surface temperatures - Detailed calculations (ISO 10211:2007) Parts 1-2
EN 12020-1	Αλουμίνιο και κράματα αλουμινίου - Διελασμένο προφίλ ακριβείας από κράματα EN AW-6060 και EN AW-6063 - Μέρος 1: Τεχνικές συνθήκες για έλεγχο και παράδοση Aluminium and aluminium alloys - Extruded precision profiles in alloys EN AW-6060 and EN AW-6063 - Part 1: Technical conditions for inspection and delivery
EN 12020-2	Αλουμίνιο και κράματα αλουμινίου - Διελασμένο προφίλ ακριβείας από κράματα EN AW-6060 και EN AW-6063 - Μέρος 2: Ανοχές διαστάσεων και μορφή Aluminium and aluminium alloys - Extruded precision profiles in alloys EN AW-6060 and EN AW-6063 - Part 2: Tolerances on dimensions and form
EN 12046	Δυνάμεις χειρισμού - Μέθοδος δοκιμής - Μέρος 1-2 Operating forces - Test method - Part 1: Windows Part 2: Doors
EN 12152	Υαλοπετάσματα - Αεροδιαπερατότητα - Απαιτήσεις επιδόσεων και ταξινόμηση Curtain walling - Air permeability - Performance requirements and classification
EN 12153	Υαλοπετάσματα - Αεροπερατότητα - Μέθοδος δοκιμής Curtain walling - Air permeability - Test method
EN 12154	Υαλοπετάσματα - Υδατοστεγανότητα - Απαιτήσεις απόδοσης και ταξινόμηση Curtain walling - Watertightness - Performance requirements and classification
EN 12155	Υαλοπετάσματα - Υδατοστεγανότητα - Εργαστηριακή δοκιμή υπό στατική πίεση Curtain walling - Watertightness - Laboratory test under static pressure
EN 12179	Υαλοπετάσματα - Αντίσταση στην ανεμοπίεση - Μέθοδος δοκιμής Curtain walling - Resistance to wind load - Test method
EN 12207	Παράθυρα και πόρτες - Αεροπερατότητα - Ταξινόμηση Windows and doors - Air permeability - Classification
EN 12208	Παράθυρα και πόρτες - Υδατοπερατότητα - Ταξινόμηση Windows and doors - Watertightness - Classification
EN 12210	Παράθυρα και πόρτες - Αντίσταση στην ανεμοπίεση - Ταξινόμηση Windows and doors - Resistance to wind load - Classification
EN 12211	Παράθυρα και πόρτες - Αντίσταση στην ανεμοπίεση - Μέθοδος δοκιμής Windows and doors - Resistance to wind load - Test method
EN 12400	Παράθυρα και πόρτες - Μηχανική ανθεκτικότητα - Απαιτήσεις και ταξινόμηση Windows and pedestrian doors - Mechanical durability - Requirements and classification
EN 12519	Παράθυρα και πόρτες για πεζούς - Ορολογία Windows and pedestrian doors - Terminology
EN 12567	Θερμική απόδοση παραθύρων και θυρών - Προσδιορισμός της θερμικής μετάδοσης με τη μέθοδο θερμής πλάκας - Μέρος 1 Thermal performance of windows and doors - Determination of thermal transmittance by hot box method - Part 1-2
EN 13049	Παράθυρα - Κρούση με μαλακό και βαρύ σώμα - Μέθοδος δοκιμής, απαιτήσεις ασφαλείας και ταξινόμηση Windows - Soft and heavy body impact - Test method, safety requirements and classification
EN 13115	Παράθυρα - Ταξινόμηση μηχανικών ιδιοτήτων - Φορτία που εξασκούνται κάθετα, κατά την στρέψη και κατά την λειτουργία Windows - Classification of mechanical properties - Racking, torsion and operating forces
EN 13141	Αερισμός κτιρίων - Δοκιμές επίδοσης συστατικών μερών / προϊόντων για αερισμό κατοικιών - Μέρος 1-8 Ventilation for buildings - Performance testing of components/products for residential ventilation Parts 1-8

Χρήσιμα Ευρωπαϊκά πρότυπα και προδιαγραφές | Useful European standards and reference material

EN 13123	Παράθυρα, πόρτες και εξώφυλλα - Αντίσταση στις εκρήξεις - Απαιτήσεις και ταξινόμηση - Μέρος 1-2 Windows, doors and shutters - Explosion resistance - Requirements and classification Parts 1-2
EN 13124	Παράθυρα, πόρτες και εξώφυλλα - Αντοχή σε εκρήξεις - Μέθοδοι δοκιμής - Μέρος 1-2 Windows, doors and shutters - Explosion resistance - Test method Parts 1-2
ENV 13420	Παράθυρα - Συμπεριφορά μεταξύ διαφορετικών κλιμάτων - Μέθοδος δοκιμής Windows - Behaviour between different climates - Test method
EN 13501	Ταξινόμηση δομικών προϊόντων και στοιχείων σχετικά με την φωτιά - Μέρος 1-5 Fire classification of construction products and building elements Parts 1-5
EN 13541	Ύαλος για δομική χρήση - Υαλοστάσια ασφαλείας - Δοκιμές για ταξινόμηση της αντίστασης σε πίεση λόγω έκρηξης Glass in building - Security glazing - Testing and classification of resistance against explosion pressure
EN 14351	Παράθυρα και πόρτες - Πρότυπο προϊόντος, χαρακτηριστικά επίδοσης - Μέρος 1: Παράθυρα και εξωτερικά συστήματα θυρών για πεζούς χωρίς χαρακτηριστικά πυραντίστασης ή/και διαρροής καπνού Windows and doors - Product standard, performance characteristics
EN 14600	Συστήματα θυρών και ανοιγόμενα παράθυρα με χαρακτηριστικά πυραντίστασης ή/και ελέγχου καπνού - Απαιτήσεις και ταξινόμηση Doorsets and openable windows with fire resisting and/or smoke control characteristics - Requirements and classification
EN 14608	Παράθυρα - Προσδιορισμός της αντίστασης σε κατακόρυφο φορτίο Windows - Determination of the resistance to racking
EN 14609	Παράθυρα - Προσδιορισμός της αντίστασης σε στατική στρέψη Windows - Determination of the resistance to static torsion



Πνευματικά Δικαιώματα:

Πνευματικά δικαιώματα © 2021 ΑΛΟΥΜΥΛ Α.Ε. Απαγορεύεται η αναδημοσίευση, ολική ή μερική αντιγραφή κειμένων, φωτογραφιών και γενικότερα πληροφοριών που περιέχονται στις σελίδες του εγχειριδίου και δεν αποτελούν αναδημοσίευση από άλλες πηγές.

Όλα τα κείμενα, γραφικά, εικόνες που παρουσιάζονται σε οποιοδήποτε τμήμα του εγχειριδίου αποτελούν πνευματική ιδιοκτησία του δημιουργού τους. Κάθε αναδημοσίευση, η αναπαραγωγή, σε οποιοδήποτε μέσο, μετά ή άνευ επεξεργασίας, περιεχομένων του εγχειριδίου χωρίς προηγούμενη έγγραφη άδεια, δεν επιτρέπεται. Η μη επιτρεπτή χρήση του υλικού του εγχειριδίου μπορεί να συνιστά παράβαση και να επισύρει κυρώσεις σύμφωνα με Ν. 2121/93 και τους κανόνες διεθνούς δικαίου που ισχύουν στην Ελλάδα.

Αποκήρυξη Ευθύνης:

Η εταιρεία δεν ευθύνεται για τυπογραφικά λάθη, παραλείψεις και ανακρίβειες σε αυτό το εγχειρίδιο. Οι πληροφορίες σε αυτό το εγχειρίδιο υπόκεινται σε αλλαγή χωρίς προειδοποίηση.

Copyright Notice:

Copyright © 2021 Alumil S.A. The distribution, the partial or in whole copying of texts, photographs and generally, any of the contents included in this manual, is prohibited. The contents of this manual are original. All texts, graphics and images presented in any part of the manual belong to the intellectual property of their author. It is forbidden to republish and/or reproduce, by any means, with or without editing, the contents of this manual without the author's written permission. The unlawful use of the manual may lead to infringement and cause sanctions according to Law 2121/93 and the rules of international law that apply in Greece.

Disclaimer of Liability:

The Company is not responsible for typographical errors, omissions and any inaccuracies that may occur in this manual. The information in this manual is subject to change without notice.